

LISTINO PREZZI

PRICELIST

LISTE DE PRIX

LISTA DE PRECIOS



Validità / From 01.03.2023

IVA non inclusa / VAT not included



AGVGROUP
INDUSTRIES

Art. & Mis.	Cod.	Kg	M ³	Box	Descr.	€
DORA 	217601	18	0,33	2	B81 Base plastica Girevole/Plastic Swivel base	567,00
	217603	24	0,42	2	B83 Base plastica e Pompa Block/Plastic base and Lock Pump	657,00
	217604	19	0,33	2	B84 Base plastica e Pompa Gas/Plastic base and Gas Pump	601,00
	217609	20	0,33	2	B51 Base alluminio girevole/Aluminum Swivel base	596,00
	217610	26	0,42	2	B53 Base alluminio e Pompa Block/Aluminum base and Lock Pump	686,00
	217611	20	0,33	2	B54 Base alluminio e Pompa Gas/Aluminum base and Gas Pump	630,00
	217650	24	0,42	2	P07 Base quadrata acciaio Girevole/ Stainless STEEL square Swivel base	790,00
	217651	30	0,42	2	P09 Base quadr.acciaio-Pompa Block/ Stain.STEEL square base-Lock Pump	890,00
	217652	31	0,42	2	P08 Base tonda acciaio lucidato Girevole/ SST round polished Swivel base	790,00
	217653	37	0,42	2	P10 Base tonda acciaio.luc-Pompa Block/ SST round polished base-LockPump	880,00
	217654	31	0,42	2	P12 Base tonda acciaio verniciato Girevole/ Stainless STEEL round Swivel base	805,00
	217655	37	0,42	2	P14 Base tonda acciaio vernic-Pompa Block/ SST round base-Lock Pump	865,00

AGV
DIFFUSION[®]

OPTIONAL: Base tonda ORO o NERA / GOLDEN or BLACK round base	209,00
OPTIONAL: Appoggiapiedi cromato / Chrome Footrest	178,00
OPTIONAL: Skai Special	65,00



211601	17	0,33	2	B81 Base plastica Girevole/Plastic Swivel base	604,00
211603	23	0,42	2	B83 Base plastica e Pompa Block/Plastic base and Lock Pump	694,00
211604	18	0,33	2	B84 Base plastica e Pompa Gas/Plastic base and Gas Pump	638,00
211609	19	0,33	2	B51 Base alluminio girevole/Aluminum Swivel base	659,00
211610	25	0,42	2	B53 Base alluminio e Pompa Block/Aluminum base and Lock Pump	749,00
211611	19	0,33	2	B54 Base alluminio e Pompa Gas/Aluminum base and Gas Pump	693,00
211650	23	0,42	2	P07 Base quadrata acciaio Girevole/ Stainless STEEL square Swivel base	809,00
211651	29	0,42	2	P09 Base quadr.acciaio-Pompa Block/ Stain.STEEL square base-Lock Pump	869,00
211652	30	0,42	2	P08 Base tonda acciaio lucidato Girevole/ SST round polished Swivel base	809,00
211653	36	0,42	2	P10 Base tonda acciaio.luc-Pompa Block/ SST round polished base-LockPump	869,00
211654	30	0,42	2	P12 Base tonda acciaio verniciato Girevole/ Stainless STEEL round Swivel base	795,00
211655	36	0,42	2	P14 Base tonda acciaio vernic-Pompa Block/ SST round base-Lock Pump	855,00

AGV
DIFFUSION[®]

OPTIONAL: Base tonda ORO o NERA / GOLDEN or BLACK round base	209,00
OPTIONAL: Appoggiapiedi cromato / Chrome Footrest	178,00
OPTIONAL: Skai Special	65,00



211701	18	0,33	2	B81 Base plastica Girevole/Plastic Swivel base	616,00
211703	24	0,42	2	B83 Base plastica e Pompa Block/Plastic base and Lock Pump	706,00
211704	19	0,33	2	B84 Base plastica e Pompa Gas/Plastic base and Gas Pump	650,00
211709	20	0,33	2	B51 Base alluminio girevole/Aluminum Swivel base	673,00
211710	26	0,42	2	B53 Base alluminio e Pompa Block/Aluminum base and Lock Pump	763,00
211711	20	0,33	2	B54 Base alluminio e Pompa Gas/Aluminum base and Gas Pump	707,00
211750	24	0,42	2	P07 Base quadrata acciaio Girevole/ Stainless STEEL square Swivel base	824,00
211751	30	0,42	2	P09 Base quadr.acciaio-Pompa Block/ Stain.STEEL square base-Lock Pump	884,00
211752	31	0,42	2	P08 Base tonda acciaio lucidato Girevole/ SST round polished Swivel base	824,00
211753	37	0,42	2	P10 Base tonda acciaio.luc-Pompa Block/ SST round polished base-LockPump	884,00
211754	31	0,42	2	P12 Base tonda acciaio verniciato Girevole/ Stainless STEEL round Swivel base	809,00
211755	37	0,42	2	P14 Base tonda acciaio vernic-Pompa Block/ SST round base-Lock Pump	869,00

AGV
DIFFUSION[®]

OPTIONAL: Base tonda ORO o NERA / GOLDEN or BLACK round base	209,00
OPTIONAL: Appoggiapiedi cromato / Chrome Footrest	178,00
OPTIONAL: Skai Special	65,00



211801	18	0,33	2	B81 Base plastica Girevole/Plastic Swivel base	527,00
211803	24	0,42	2	B83 Base plastica e Pompa Block/Plastic base and Lock Pump	617,00
211804	19	0,33	2	B84 Base plastica e Pompa Gas/Plastic base and Gas Pump	561,00
211809	20	0,33	2	B51 Base alluminio girevole/Aluminum Swivel base	557,00
211810	26	0,42	2	B53 Base alluminio e Pompa Block/Aluminum base and Lock Pump	647,00
211811	20	0,33	2	B54 Base alluminio e Pompa Gas/Aluminum base and Gas Pump	591,00
211850	24	0,42	2	P07 Base quadrata acciaio Girevole/ Stainless STEEL square Swivel base	780,00
211851	30	0,42	2	P09 Base quadr.acciaio-Pompa Block/ Stain.STEEL square base-Lock Pump	840,00
211852	31	0,42	2	P08 Base tonda acciaio lucidato Girevole/ SST round polished Swivel base	780,00
211853	37	0,42	2	P10 Base tonda acciaio.luc-Pompa Block/ SST round polished base-LockPump	840,00
211854	31	0,42	2	P12 Base tonda acciaio verniciato Girevole/ Stainless STEEL round Swivel base	765,00
211855	37	0,42	2	P14 Base tonda acciaio vernic-Pompa Block/ SST round base-Lock Pump	825,00

AGV
DIFFUSION[®]

OPTIONAL: Base tonda ORO o NERA / GOLDEN or BLACK round base	209,00
OPTIONAL: Appoggiapiedi cromato / Chrome Footrest	178,00
OPTIONAL: Skai Special	65,00

Art. & Mis.	Cod.	Kg	M ³	Box	Descr.	€
OMNIA  440/580 650 660	211101	15	0,27	2	B81 Base plastica Girevole/Plastic Swivel base	550,00
	211103	21	0,37	2	B83 Base plastica e Pompa Block/Plastic base and Lock Pump	640,00
	211104	16	0,27	2	B84 Base plastica e Pompa Gas/Plastic base and Gas Pump	584,00
	211109	17	0,27	2	B51 Base alluminio girevole/Aluminum Swivel base	580,00
	211110	22	0,37	2	B53 Base alluminio e Pompa Block/Aluminum base and Lock Pump	670,00
	211111	16	0,27	2	B54 Base alluminio e Pompa Gas/Aluminum base and Gas Pump	614,00
	211150	22	0,37	2	P07 Base quadrata acciaio Girevole/Stainless STEEL square Swivel base	803,00
	211151	27	0,37	2	P09 Base quadr.acciaio-Pompa Block/Stain.STEEL square base-Lock Pump	863,00
	211152	28	0,37	2	P08 Base tonda acciaio lucidato Girevole/SST round polished Swivel base	803,00
	211153	34	0,37	2	P10 Base tonda acciaio.luc-Pompa Block/SST round polished base-LockPump	863,00
	211154	28	0,37	2	P12 Base tonda acciaio verniciato Girevole/Stainless STEEL round Swivel base	788,00
	211155	34	0,37	2	P14 Base tonda acciaio vernic-Pompa Block/SST round base-Lock Pump	848,00

AGV
DIFFUSION®

OPTIONAL: Base tonda ORO o NERA / GOLDEN or BLACK round base	209,00
OPTIONAL: Appoggiapiedi cromato / Chrome Footrest	178,00
OPTIONAL: Skai Special	65,00

BLUMA  440/580 650 550	211201	16	0,27	2	B81 Base plastica Girevole/Plastic Swivel base	566,00
	211203	22	0,37	2	B83 Base plastica e Pompa Block/Plastic base and Lock Pump	656,00
	211204	17	0,27	2	B84 Base plastica e Pompa Gas/Plastic base and Gas Pump	600,00
	211209	18	0,27	2	B51 Base alluminio girevole/Aluminum Swivel base	595,00
	211210	23	0,37	2	B53 Base alluminio e Pompa Block/Aluminum base and Lock Pump	685,00
	211211	17	0,27	2	B54 Base alluminio e Pompa Gas/Aluminum base and Gas Pump	629,00
	211250	23	0,37	2	P07 Base quadrata acciaio Girevole/Stainless STEEL square Swivel base	789,00
	211251	28	0,37	2	P09 Base quadr.acciaio-Pompa Block/Stain.STEEL square base-Lock Pump	879,00
	211252	29	0,37	2	P08 Base tonda acciaio lucidato Girevole/SST round polished Swivel base	789,00
	211253	35	0,37	2	P10 Base tonda acciaio.luc-Pompa Block/SST round polished base-LockPump	879,00
	211254	29	0,37	2	P12 Base tonda acciaio verniciato Girevole/Stainless STEEL round Swivel base	804,00
	211255	35	0,37	2	P14 Base tonda acciaio vernic-Pompa Block/SST round base-Lock Pump	864,00

AGV
DIFFUSION®

OPTIONAL: Base tonda ORO o NERA / GOLDEN or BLACK round base	209,00
OPTIONAL: Appoggiapiedi cromato / Chrome Footrest	178,00
OPTIONAL: Skai Special	65,00

SQUARE  450/590 650 620	207101	17	0,26	2	B81 Base plastica Girevole/Plastic Swivel base	635,00
	207103	23	0,37	2	B83 Base plastica e Pompa Block/Plastic base and Lock Pump	725,00
	207104	18	0,26	2	B84 Base plastica e Pompa Gas/Plastic base and Gas Pump	669,00
	207109	19	0,26	2	B51 Base alluminio girevole/Aluminum Swivel base	664,00
	207110	25	0,37	2	B53 Base alluminio e Pompa Block/Aluminum base and Lock Pump	754,00
	207111	19	0,26	2	B54 Base alluminio e Pompa Gas/Aluminum base and Gas Pump	698,00
	207150	23	0,37	2	P07 Base quadrata acciaio Girevole/Stainless STEEL square Swivel base	888,00
	207151	29	0,37	2	P09 Base quadr.acciaio-Pompa Block/Stain.STEEL square base-Lock Pump	948,00
	207152	30	0,37	2	P08 Base tonda acciaio lucidato Girevole/SST round polished Swivel base	888,00
	207153	36	0,37	2	P10 Base tonda acciaio.luc-Pompa Block/SST round polished base-LockPump	948,00
	207154	30	0,37	2	P12 Base tonda acciaio verniciato Girevole/Stainless STEEL round Swivel base	873,00
	207155	36	0,37	2	P14 Base tonda acciaio vernic-Pompa Block/SST round base-Lock Pump	933,00

AGV
DIFFUSION®

OPTIONAL: Base tonda ORO o NERA / GOLDEN or BLACK round base	209,00
OPTIONAL: Appoggiapiedi cromato / Chrome Footrest	178,00
OPTIONAL: Skai Special	65,00

SQUARE ELEG.  450/590 650 620	217201	17	0,26	2	B81 Base plastica Girevole/Plastic Swivel base	671,00
	217203	23	0,37	2	B83 Base plastica e Pompa Block/Plastic base and Lock Pump	761,00
	217204	18	0,26	2	B84 Base plastica e Pompa Gas/Plastic base and Gas Pump	705,00
	217209	19	0,26	2	B51 Base alluminio girevole/Aluminum Swivel base	700,00
	217210	15	0,37	2	B53 Base alluminio e Pompa Block/Aluminum base and Lock Pump	790,00
	217211	19	0,26	2	B54 Base alluminio e Pompa Gas/Aluminum base and Gas Pump	734,00
	217250	23	0,37	2	P07 Base quadrata acciaio Girevole/Stainless STEEL square Swivel base	924,00
	217251	29	0,37	2	P09 Base quadr.acciaio-Pompa Block/Stain.STEEL square base-Lock Pump	984,00
	217252	30	0,37	2	P08 Base tonda acciaio lucidato Girevole/SST round polished Swivel base	924,00
	217253	36	0,37	2	P10 Base tonda acciaio.luc-Pompa Block/SST round polished base-LockPump	984,00
	217254	30	0,37	2	P12 Base tonda acciaio verniciato Girevole/Stainless STEEL round Swivel base	909,00
	217255	36	0,37	2	P14 Base tonda acciaio vernic-Pompa Block/SST round base-Lock Pump	969,00

AGV
DIFFUSION®

OPTIONAL: Base tonda ORO o NERA / GOLDEN or BLACK round base	209,00
OPTIONAL: Appoggiapiedi cromato / Chrome Footrest	178,00
OPTIONAL: Skai Special	65,00

Art. & Mis.	Cod.	Kg	M ³	Box	Descr.	€
KALLA 	206501	19	0,33	2	B81 Base plastica Girevole/Plastic Swivel base	500,00
	206503	26	0,42	2	B83 Base plastica e Pompa Block/Plastic base and Lock Pump	590,00
	206504	20	0,33	2	B84 Base plastica e Pompa Gas/Plastic base and Gas Pump	534,00
	206509	21	0,33	2	B51 Base alluminio girevole/Aluminum Swivel base	530,00
	206510	28	0,42	2	B53 Base alluminio e Pompa Block/Aluminum base and Lock Pump	620,00
	206511	22	0,33	2	B54 Base alluminio e Pompa Gas/Aluminum base and Gas Pump	564,00
	206550	25	0,42	2	P07 Base quadrata acciaio Girevole/Stainless STEEL square Swivel base	753,00
	206551	32	0,42	2	P09 Base quadr.acciaio-Pompa Block/Stain.STEEL square base-Lock Pump	813,00
	206552	29	0,42	2	P08 Base tonda acciaio lucidato Girevole/SST round polished Swivel base	753,00
	206553	35	0,42	2	P10 Base tonda acciaio.luc-Pompa Block/SST round polished base-LockPump	813,00
	206554	29	0,42	2	P12 Base tonda acciaio verniciato Girevole/Stainless STEEL round Swivel base	738,00
	206555	35	0,42	2	P14 Base tonda acciaio vernic-Pompa Block/SST round base-Lock Pump	798,00
AGV DIFFUSION OPTIONAL: Base tonda ORO o NERA / GOLDEN or BLACK round base OPTIONAL: Appoggiapiedi cromato / Chrome Footrest OPTIONAL: Skai Special						209,00 178,00 65,00

LOLA 	217401	16	0,27	2	B81 Base plastica Girevole/Plastic Swivel base	552,00
	217403	22	0,37	2	B83 Base plastica e Pompa Block/Plastic base and Lock Pump	642,00
	217404	17	0,27	2	B84 Base plastica e Pompa Gas/Plastic base and Gas Pump	586,00
	217409	18	0,27	2	B51 Base alluminio girevole/Aluminum Swivel base	581,00
	217410	23	0,37	2	B53 Base alluminio e Pompa Block/Aluminum base and Lock Pump	671,00
	217411	17	0,27	2	B54 Base alluminio e Pompa Gas/Aluminum base and Gas Pump	615,00
	217450	23	0,37	2	P07 Base quadrata acciaio Girevole/Stainless STEEL square Swivel base	775,00
	217451	28	0,37	2	P09 Base quadr.acciaio-Pompa Block/Stain.STEEL square base-Lock Pump	865,00
	217452	30	0,37	2	P08 Base tonda acciaio lucidato Girevole/SST round polished Swivel base	775,00
	217453	36	0,37	2	P10 Base tonda acciaio.luc-Pompa Block/SST round polished base-LockPump	865,00
	217454	30	0,37	2	P12 Base tonda acciaio verniciato Girevole/Stainless STEEL round Swivel base	790,00
	217455	36	0,37	2	P14 Base tonda acciaio vernic-Pompa Block/SST round base-Lock Pump	850,00
AGV DIFFUSION OPTIONAL: Base tonda ORO o NERA / GOLDEN or BLACK round base OPTIONAL: Appoggiapiedi cromato / Chrome Footrest OPTIONAL: Skai Special						209,00 178,00 65,00

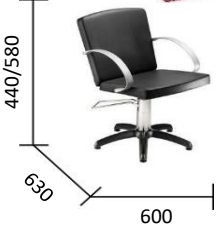
ARISA 	211901	16	0,27	2	B81 Base plastica Girevole/Plastic Swivel base	360,00
	211903	21	0,37	2	B83 Base plastica e Pompa Block/Plastic base and Lock Pump	450,00
	211904	17	0,27	2	B84 Base plastica e Pompa Gas/Plastic base and Gas Pump	394,00
	211954	25	0,37	2	P12 Base tonda acciaio verniciato Girevole/Stainless STEEL round Swivel base	569,00
	211955	31	0,37	2	P14 Base tonda acciaio vernic-Pompa Block/SST round base-Lock Pump	629,00
EXTREME LINE NOTA IMPORTANTE/IMPORTANT NOTICE : Colore tappezzeria standard nero 200/Upholstery standard colour black 200 Optional: cambio colore <u>standard</u> tappezz.al posto / different upholstery <u>std</u> colour per seat						87,00

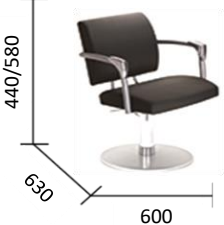
MIDA 	209201	15	0,27	2	B81 Base plastica Girevole/Plastic Swivel base	479,00
	209203	21	0,37	2	B83 Base plastica e Pompa Block/Plastic base and Lock Pump	569,00
	209204	16	0,27	2	B84 Base plastica e Pompa Gas/Plastic base and Gas Pump	513,00
	209254	28	0,37	2	P12 Base tonda acciaio verniciato Girevole/Stainless STEEL round Swivel base	688,00
	209255	34	0,37	2	P14 Base tonda acciaio vernic-Pompa Block/SST round base-Lock Pump	748,00
EXTREME LINE NOTA IMPORTANTE/IMPORTANT NOTICE : Colore tappezzeria standard nero 200/Upholstery standard colour black 200 Optional: cambio colore <u>standard</u> tappezz.al posto / different upholstery <u>std</u> colour per seat						87,00

EKATOS 	213301	18	0,33	2	B81 Base plastica Girevole/Plastic Swivel base	430,00
	213303	24	0,42	2	B83 Base plastica e Pompa Block/Plastic base and Lock Pump	520,00
	213304	19	0,33	2	B84 Base plastica e Pompa Gas/Plastic base and Gas Pump	464,00
	213354	25	0,42	2	P12 Base tonda acciaio verniciato Girevole/Stainless STEEL round Swivel base	639,00
	213355	40	0,42	2	P14 Base tonda acciaio vernic-Pompa Block/SST round base-Lock Pump	699,00
EXTREME LINE NOTA IMPORTANTE/IMPORTANT NOTICE : Colore tappezzeria standard nero 200/Upholstery standard colour black 200 Optional: cambio colore <u>standard</u> tappezz.al posto / different upholstery <u>std</u> colour per seat						87,00

Art. & Mis.	Cod.	Kg	M ³	Box	Descr.	€
ALBA  440/580 630 600	207001	16	0,27	2	B81 Base plastica Girevole/Plastic Swivel base	449,00
	207003	20	0,37	2	B83 Base plastica e Pompa Block/Plastic base and Lock Pump	539,00
	207004	15	0,27	2	B84 Base plastica e Pompa Gas/Plastic base and Gas Pump	483,00
	207054	30	0,37	2	P12 Base tonda acciaio verniciato Girevole/Stainless ST eel round Swivel base	658,00
	207055	36	0,37	2	P14 Base tonda acciaio vernic-Pompa Block/SST round base-Lock Pump	718,00



NOTA IMPORTANTE/IMPORTANT NOTICE :

Colore tappezzeria standard **nero 200**/Upholstery standard colour **black 200**

Optional: cambio colore standard tappezz.al posto / different upholstery std colour per seat 87,00

KELLY  440/580 630 610	204601	16	0,27	2	B81 Base plastica Girevole/Plastic Swivel base	327,00
	204603	20	0,37	2	B83 Base plastica e Pompa Block/Plastic base and Lock Pump	417,00
	204604	15	0,27	2	B84 Base plastica e Pompa Gas/Plastic base and Gas Pump	361,00
	204654	25	0,37	2	P12 Base tonda acciaio verniciato Girevole/Stainless ST eel round Swivel base	536,00
	204655	31	0,37	2	P14 Base tonda acciaio vernic-Pompa Block/SST round base-Lock Pump	596,00



NOTA IMPORTANTE/IMPORTANT NOTICE :

Colore tappezzeria standard **nero 200**/Upholstery standard colour **black 200**

Optional: cambio colore standard tappezz.al posto / different upholstery std colour per seat 87,00

BIANCA  460/600 630 610	204901	14	0,27	2	B81 Base plastica Girevole/Plastic Swivel base	354,00
	204903	20	0,37	2	B83 Base plastica e Pompa Block/Plastic base and Lock Pump	444,00
	204904	15	0,27	2	B84 Base plastica e Pompa Gas/Plastic base and Gas Pump	388,00
	204954	25	0,37	2	P12 Base tonda acciaio verniciato Girevole/Stainless ST eel round Swivel base	563,00
	204955	31	0,37	2	P14 Base tonda acciaio vernic-Pompa Block/SST round base-Lock Pump	623,00



639

Optional: cambio colore standard tappezz.al posto / different upholstery std colour per seat 87,00

ANTHEA RECL.  460/600 630 610	205201	18	0,27	2	B81 Base plastica Girevole/Plastic Swivel base	569,00
	205203	24	0,37	2	B83 Base plastica e Pompa Block/Plastic base and Lock Pump	659,00
	205204	19	0,27	2	B84 Base plastica e Pompa Gas/Plastic base and Gas Pump	603,00
	205254	30	0,37	2	P12 Base tonda acciaio verniciato Girevole/Stainless ST eel round Swivel base	778,00
	205255	36	0,37	2	P14 Base tonda acciaio vernic-Pompa Block/SST round base-Lock Pump	838,00





NOTA IMPORTANTE/IMPORTANT NOTICE :

Colore tappezzeria standard **nero 200**/Upholstery standard colour **black 200**

Optional: cambio colore standard tappezz.al posto / different upholstery std colour per seat 87,00

Art. & Mis.	Cod.	Kg	M ³	Box	Descr.	€
S - MAX  620/790 1000 680	285100	73	1,6	1	Poltrona Uomo - Barber chair NOTA IMPORTANTE - IMPORTANT NOTICE Tappezzeria - Upholstery - Tapisserie - Uberzug - Tapiceria PREZZO PER TAPPEZZERIA COL.NERO / PRICE FOR BLACK UPHOLSTERY	1.990,00
	285100	73	1,6	1	Poltrona Uomo - Barber chair NOTA IMPORTANTE - IMPORTANT NOTICE Tappezzeria - Upholstery - Tapisserie - Uberzug - Tapiceria PREZZO PER TAPPEZZ.COLORI STANDARD / PRICE FOR STD COLOURS	2.395,00
	OPTIONAL: Skai Special					65,00

MEMORY UNISEX  460/600 590 640	207403	28	0,45	2	B83 Base plastica e Pompa Block/Plastic base and Lock Pump	1.042,00
	207410	31	0,45	2	B53 Base alluminio e Pompa Block/Aluminum base and Lock Pump	1.098,00
	207455	28	0,45	2	P14 Base tonda acciaio vernic-Pompa Block/SST round base-Lock Pump	1.243,00
	OPTIONAL: Skai Special					65,00
OPTIONAL: Base tonda ORO o NERA / GOLDEN or BLACK Round base					209,00	

ERGO UNISEX  460/600 690 600	205303	35	0,45	2	B83 Base plastica e Pompa Block/Plastic base and Lock Pump	879,00
	205355	27	0,45	2	P14 Base tonda acciaio vernic-Pompa Block/SST round base-Lock Pump	998,00
	OPTIONAL: cambio colore <u>standard</u> tappezz.al posto / different upholstery <u>std</u> colour per seat					87,00

ZIPPO  2000 540 1400	410100	70	1,8	1	ZIPPO 1 - Posto lavoro Uomo/Barber unit	1.774,00
	410200	135	1,8	1	ZIPPO 2 - Posto lavoro Uomo/Barber unit	1.936,00
	410300	103	1,8	1	ZIPPO 3 - Posto lavoro Uomo/Barber unit	1.832,00
	410400	103	1,8	1	ZIPPO 4 - Posto lavoro Uomo/Barber unit	1.832,00
	410500	85	1,8	1	ZIPPO 5 - Posto lavoro Uomo/Barber unit	2.568,00
	410600	145	1,8	1	ZIPPO 6 - Posto lavoro Uomo/Barber unit	2.899,00
	410700	117	1,8	1	ZIPPO 7 - Posto lavoro Uomo/Barber unit	2.756,00
	410800	117	1,8	1	ZIPPO 8 - Posto lavoro Uomo/Barber unit	2.756,00
	ATTENTION EXTRA COST SOLO PER I COLORI BIANCO LUCIDO 111-NERO LUCIDO 121-STONE 771-DUNE 991 ONLY FOR COLOUR GLOSSY WHITE 111-GLOSSY BLACK 121-STONE 771-DUNE 991					198,00
OPTIONAL KIT LED					241,00	

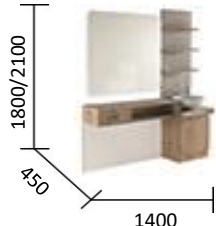
RITUAL  1800/2100 450 1400	357200	85	1,5	1	RITUAL - Posto lavoro Uomo/Barber unit	2.115,00
	357400	95	1,5	1	RITUAL PLUS - Posto lavoro Uomo/Barber unit	2.298,00
	ATTENTION EXTRA COST SOLO PER I COLORI BIANCO LUCIDO 111-NERO LUCIDO 121-STONE 771-DUNE 991 ONLY FOR COLOUR GLOSSY WHITE 111-GLOSSY BLACK 121-STONE 771-DUNE 991					198,00
OPTIONAL KIT LED					241,00	

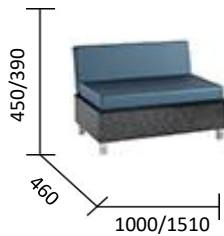
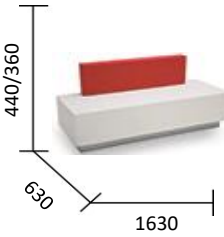
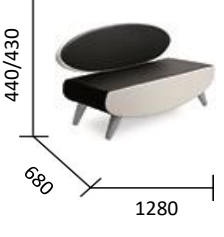
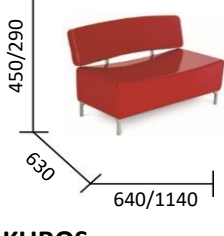
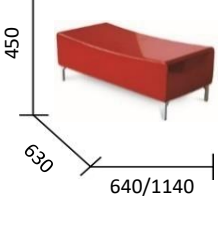
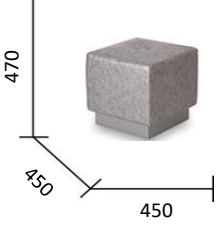
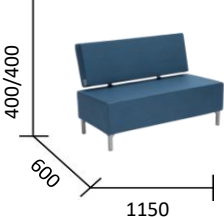
Art. & Mis.	Cod.	Kg	M ³	Box	Descr.	€
JASPER 1 & 3 	253003	40	0,45	1	JASPER 1 - Divano attesa 2 posti/2 seat waiting sofa	842,00
	253205	65	0,95	1	JASPER 3 - Divano attesa 3 posti/3 seat waiting sofa	997,00
<p>AGV DIFFUSION® Tappeszeria disponibile come da Camp.Skai/Upholstery available as per Colour Chart</p> <p>OPTIONAL skai special: aumento al posto/increase per seat 78,00</p> <p>Struttura disponibile in 11 Colori Laminato - Structure available in 11 Laminate Colours</p> <p>ATTENTION EXTRA COST SOLO PER I COLORI BIANCO LUCIDO 111-NERO LUCIDO 121-STONE 771-DUNE 991 ONLY FOR COLOUR GLOSSY WHITE 111-GLOSSY BLACK 121-STONE 771-DUNE 991 79,00</p>						
CUBIKO 	248305	72	1,1	1	Divano attesa 3 posti/3 seat waiting sofa	919,00
	<p>AGV DIFFUSION® Tappeszeria disponibile come da Camp.Skai/Upholstery available as per Colour Chart</p> <p>OPTIONAL skai special: aumento al posto/increase per seat 78,00</p>					
CHARME 	248403	55	0,5	1	Divano attesa 2 posti/2 seat waiting sofa	795,00
	<p>AGV DIFFUSION® Tappeszeria disponibile come da Camp.Skai/Upholstery available as per Colour Chart</p> <p>OPTIONAL skai special: aumento al posto/increase per seat 78,00</p>					
ESTRO 	246201	20	0,24	1	Divano attesa 1 posto/1 seat waiting sofa	548,00
	246203	38	0,45	1	Divano attesa 2 posti/2 seat waiting sofa	741,00
<p>AGV DIFFUSION® Tappeszeria disponibile come da Camp.Skai/Upholstery available as per Colour Chart</p> <p>OPTIONAL skai special: aumento al posto/increase per seat 78,00</p>						
KUROS 	246301	13	0,24	1	Divano attesa 1 posto/1 seat waiting sofa	389,00
	246303	21	0,45	1	Divano attesa 2 posti/2 seat waiting sofa	526,00
<p>AGV DIFFUSION® Tappeszeria disponibile come da Camp.Skai/Upholstery available as per Colour Chart</p> <p>OPTIONAL skai special: aumento al posto/increase per seat 78,00</p>						
QUADRETTO 	240301	15	0,15	1	Divano attesa 1 posto/1 seat waiting sofa	328,00
	<p>AGV DIFFUSION® Tappeszeria disponibile come da Camp.Skai/Upholstery available as per Colour Chart</p> <p>OPTIONAL skai special: aumento al posto/increase per seat 78,00</p>					
POPPER 	249001	23	0,24	1	Divano attesa 1 posto/1 seat waiting sofa	463,00
	249003	41	0,45	1	Divano attesa 2 posti/2 seats waiting sofa	649,00
<p>NOTA IMPORTANTE/IMPORTANT NOTICE : Tappeszeria disponibile solo in colore nero 200/Upholstery available only colour black 200</p> <p>Optional: cambio colore <u>standard</u> tappezzeria al posto / different upholstery <u>standard</u> colour per seat 98,00</p>						

Art. & Mis.	Cod.	Kg	M ³	Box	Descr.	€
ELTON  940 700 1300	364401	75	1,6	1	ELTON STANDARD	1.648,00
	315502	6	0,09	1	Distanziatore UNIX (universale) - Spacer UNIX (universal)	257,00
	AGV DIFFUSION®					OPTIONAL: Miscelatore antiscottature / Thermostatic mixer 438,00 OPTIONAL: Appoggiatesta in silicone / soft touch rubber neckrest 29,00 OPTIONAL: Skai Special 98,00 OPTIONAL: Lavandino nero / black basin 219,00
Lavaggio con lavandino bianco e struttura nero opaco/Wash unit white basin, black matt body. TUTTI I COLORI SKAI/ALL UPH. COLOUR						

SANTIAGO  950 725 1245/1535	363601	90	1,5	1	SANTIAGO SHIATSU MASSAGE	4.293,00
	363901	90	1,5	1	SANTIAGO AIR MASSAGE	3.997,00
	363701	80	1,5	1	SANTIAGO RELAX	3.198,00
	363801	70	1,5	1	SANTIAGO STANDARD	2.695,00
	314900	6	0,09	1	Distanziatore - Spacer (Misure 200x510h mm)	436,00
	315502	6	0,09	1	Distanziatore UNIX (universale) - Spacer UNIX (universal)	257,00
AGV DIFFUSION®					OPTIONAL: Miscelatore antiscottature / Thermostatic mixer 438,00 OPTIONAL: Appoggiatesta in silicone / Soft touch rubber neckrest 29,00 OPTIONAL: Skai Special 98,00	
Lavaggio con lavandino bianco e struttura silver -Wash unit white basin, silver body. TUTTI I COLORI SKAI/ALL UPH. COLOUR						

BESS  950 725 1245/1535	362701	90	1,5	1	BESS SHIATSU MASSAGE	4.462,00
	367501	90	1,5	1	BESS AIR MASSAGE	4.166,00
	362601	80	1,5	1	BESS RELAX	3.345,00
	362501	70	1,5	1	BESS STANDARD	2.795,00
	AGV DIFFUSION®					OPTIONAL: Miscelatore antiscottature / Thermostatic mixer 438,00 OPTIONAL: Appoggiatesta in silicone / Soft touch rubber neckrest 29,00 OPTIONAL: Skai Special 98,00
Lavaggio con lavandino bianco e struttura bianca - Wash unit white basin, white body. TUTTI I COLORI SKAI/ALL UPH. COLOUR						

LUNAIRE  380/625 - 490 725 1245/1535	362101	130	1,5	1	LUNAIRE COMFORTUP	4.360,00
	361901	130	1,5	1	LUNAIRE COMFORTUP AIR MASSAGE	5.081,00
	362001	85	1,5	1	LUNAIRE STANDARD	2.656,00
	AGV DIFFUSION®					OPTIONAL: Miscelatore antiscottature / Thermostatic mixer 438,00 OPTIONAL: Appoggiatesta in silicone / Soft touch rubber neckrest 29,00 OPTIONAL: Skai Special 98,00
Lavaggio con lavandino bianco e struttura bianca - Wash unit white basin, white body. TUTTI I COLORI SKAI/ALL UPH. COLOUR						

ALVIN  980 640 1300/1560	367701	82	1,5	1	ALVIN RELAX	2.195,00
	367601	77	1,5	1	ALVIN STANDARD	1.575,00
	315502	6	0,09	1	Distanziatore UNIX (universale) - Spacer UNIX (universal)	257,00
	AGV DIFFUSION®					OPTIONAL: Miscelatore antiscottature / Thermostatic mixer 438,00 OPTIONAL: Appoggiatesta in silicone / soft touch rubber neckrest 29,00 OPTIONAL: Skai Special 98,00 OPTIONAL: Lavandino nero / black basin 219,00
Lavaggio con lavandino bianco e struttura silver -Wash unit white basin, silver body. TUTTI I COLORI SKAI/ALL UPH. COLOUR						

ICARO  940 700 1300	367801	75	1,60	1	ICARO STANDARD	1.829,00	
	315502	6	0,09	1	Distanziatore UNIX (universale) - Spacer UNIX (universal)	257,00	
	AGV DIFFUSION®					OPTIONAL: Miscelatore antiscottature / Thermostatic mixer 438,00 OPTIONAL: Appoggiatesta in silicone / soft touch rubber neckrest 29,00 OPTIONAL: Skai Special 98,00 OPTIONAL: Lavandino nero / black basin 219,00	
	Lavaggio con lavandino bianco e struttura antracite -Wash unit white basin, anthracite body. TUTTI I COLORI SKAI/ALL UPH. COLOUR						

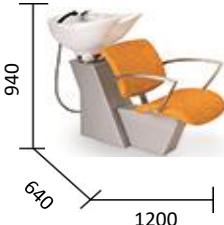
Art. & Mis.	Cod.	Kg	M ³	Box	Descr.	€
CHESTER 	364101	55	1,10	3	con DAVIDA , lavandino bianco - with DAVIDA , white basin	1.540,00
	364201	55	1,10	3	con DAVIDA ELEG. , lav.bianco - with DAVIDA ELEG , white basin	1.560,00
	364301	55	1,10	3	con ELVI , lavandino bianco - with ELVI , white basin	1.535,00
	339201	55	1,10	3	con LOLA , lavandino bianco - with LOLA , white basin	1.580,00
	362801	55	1,10	3	con OMNIA , lavandino bianco - with OMNIA white basin	1.506,00
	362901	55	1,10	3	con BLUMA , lavandino bianco - with BLUMA white basin	1.552,00
	313213	6	0,09	1	Distanziatore - Spacer	160,00
					OPTIONAL: Miscelatore antiscottature / Thermostatic mixer	438,00
				OPTIONAL: Appoggiacolo in silicone / soft touch rubber neckrest	29,00	
				OPTIONAL: Skai Special	98,00	
				OPTIONAL: Lavandino nero / black basin	219,00	

AGV
DIFFUSION

EVOLUTION

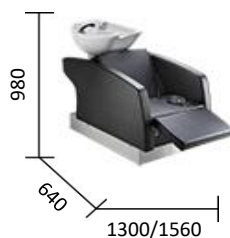

368701	75	1,60	1	STANDARD: Lavaggio, lavandino bianco e struttura grigia - Wash Unit, white basin and grey body	1.598,00
368601	80	1,60	1	RELAX: Lavaggio, lavandino bianco e struttura grigia - Wash Unit, white basin and grey body	2.186,00
314215	4	0,07	1	Pedana di congiunzione - Link Unit	145,00
313300	2	---	1	Sportello - Back door	98,00
315502	6	0,09	1	Distanziatore UNIX (universale) - Spacer UNIX (universal)	257,00
				OPTIONAL: Miscelatore antiscottature / Thermostatic mixer	438,00
				OPTIONAL: Appoggiacolo in silicone / soft touch rubber neckrest	29,00
				OPTIONAL: Lavandino nero / black basin	219,00
ATTENZIONE/ATTENTION: il distanziatore UNIX non può essere montato se presente la pedana di congiunzione/the spacer UNIX and the link unit cannot stay together.					
NOTA IMPORTANTE/IMPORTANT NOTICE :					
Colore tappezzeria standard nero 200 /Upholstery standard colour black 200					
				Optional: cambio colore <u>standard</u> tappezzeria al posto / different upholstery <u>standard</u> colour per seat	99,00

EXTREME
LINE

EVO

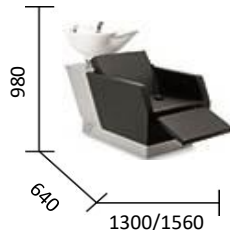

336301	77	1,25	3	STANDARD: Lavaggio, lavandino bianco e struttura grigia - Wash Unit, white basin and grey body	1.349,00
336501	82	1,25	3	RELAX: Lavaggio, lavandino bianco e struttura grigia - Wash Unit, white basin and grey body	1.937,00
314215	4	0,07	1	Pedana di congiunzione - Link Unit	145,00
314315	2	0,007	1	Sportello - Back door	64,00
314415	3	0,015	1	Distanziatore, piano di servizio - Spacer, service Shelf	84,00
				OPTIONAL: Miscelatore antiscottature / Thermostatic mixer	438,00
				OPTIONAL: Appoggiacolo in silicone / soft touch rubber neckrest	29,00
				OPTIONAL: Lavandino nero / black basin	219,00
NOTA IMPORTANTE/IMPORTANT NOTICE :					
Colore tappezzeria standard nero 200 /Upholstery standard colour black 200					
				Optional: cambio colore <u>standard</u> tappezzeria al posto / different upholstery <u>standard</u> colour per seat	99,00

EXTREME
LINE

OPEN



336101	59	1,25	2	con MIDA , lavandino bianco - with MIDA , white basin	1.198,00
322701	59	1,25	2	con ALBA , lavandino bianco - with ALBA , white basin	1.163,00
308501	59	1,25	2	con BIANCA , lavandino bianco - with BIANCA , white basin	1.085,00
308201	59	1,25	2	con KELLY , lavandino bianco - with KELLY white basin	1.059,00
367901	59	1,25	2	con ARISA , lavandino bianco - with ARISA white basin	1.046,00
311402	3,5	0,07	1	Distanziatore - Spacer	149,00
311300	3,5	0,04	1	Sportello - Back door	49,00
				OPTIONAL: Miscelatore antiscottature / Thermostatic mixer	438,00
				OPTIONAL: Appoggiacolo in silicone / soft touch rubber neckrest	29,00
				OPTIONAL: Lavandino nero / black basin	219,00
NOTA IMPORTANTE/IMPORTANT NOTICE :					
Colore tappezzeria standard nero 200 /Upholstery standard colour black 200					
				Optional: cambio colore standard tappezzeria al posto / different upholstery standard colour per seat	87,00

EXTREME
LINE

Art. & Mis.	Cod.	Kg	M ³	Box	Descr.	€
RUBICON 	331501	63	1,25	2	con MIDA , lavandino bianco - <i>with MIDA, white basin</i>	1.330,00
	331801	63	1,25	2	con ALBA , lavandino bianco - <i>with ALBA, white basin</i>	1.295,00
	331601	63	1,25	2	con BIANCA , lavandino bianco - <i>with BIANCA, white basin</i>	1.217,00
	331701	63	1,25	2	con KELLY , lavandino bianco - <i>with KELLY, white basin</i>	1.191,00
	364501	63	1,25	2	con ARISA , lavandino bianco - <i>with ARISA, white basin</i>	1.178,00
	331401	63	1,25	2	con PLUS , lavandino bianco - <i>with PLUS, white basin</i>	1.375,00
	314800	6	0,1	1	Distanziatore - Spacer	138,00
	314700	1	0,07	1	Sportello - Back door	49,00
	ETREME LINE OPTIONAL: Miscelatore antiscottature / Thermostatic mixer 438,00 OPTIONAL: Appoggiacolo in silicone / soft touch rubber neckrest 29,00 OPTIONAL: Lavandino nero / black basin 219,00 NOTA IMPORTANTE/IMPORTANT NOTICE : Colore tappezzeria standard nero 200 /Upholstery standard colour black 200 Optional: cambio colore <u>standard</u> tappezzeria al posto / different upholstery <u>standard</u> colour per seat 87,00					

COLONNA CHESTER 	316101	37	0,7	1	Colonna lavaggio, lavandino bianco, struttura grigia / Wash unit column, white basin, grey body	849,00
	AGV DIFFUSION OPTIONAL: Miscelatore antiscottature / Thermostatic mixer 438,00 OPTIONAL: Appoggiacolo in silicone / soft touch rubber neckrest 29,00 OPTIONAL: Lavandino nero / black basin 219,00					

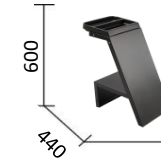
DISTANZIATORE 	315502	6	0,09	1	Distanziatore UNIX (universale) - Spacer UNIX (universal)	257,00
	AGV DIFFUSION					

SCHEMI IMPIANTI IDRAULICI - PLUMBING INSTRUCTIONS

ELTON

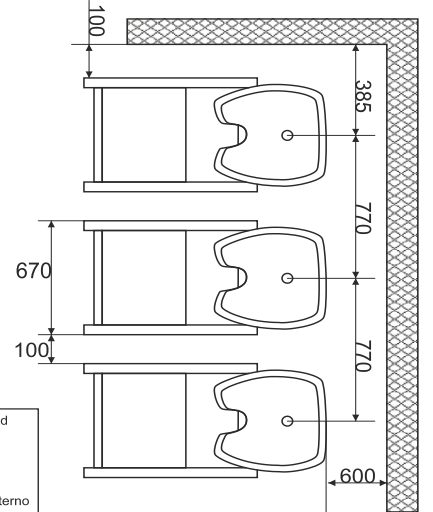
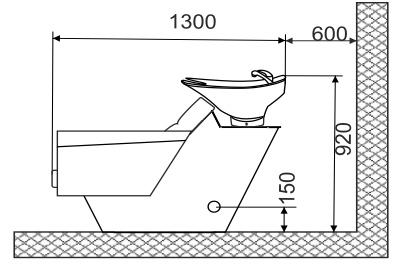
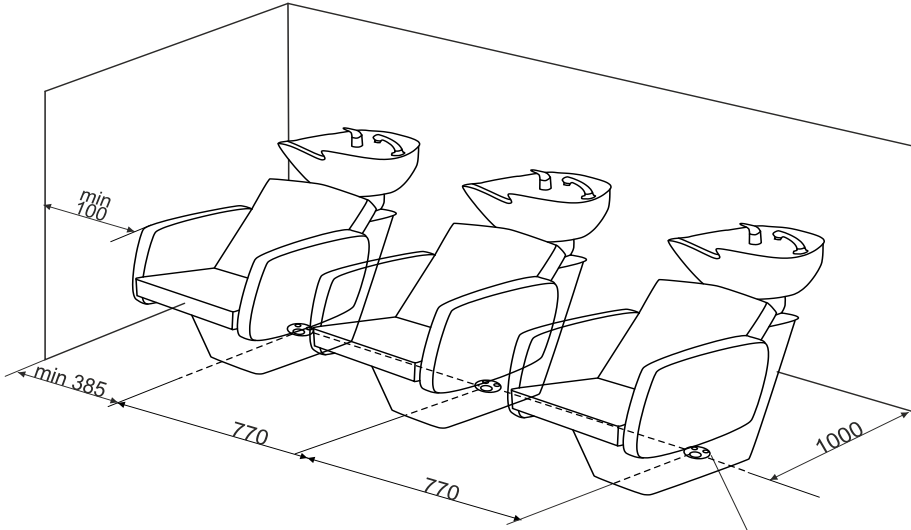

allacciamento idraulico
hydraulic connection

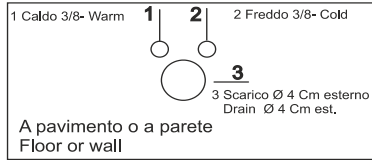

SANTIAGO

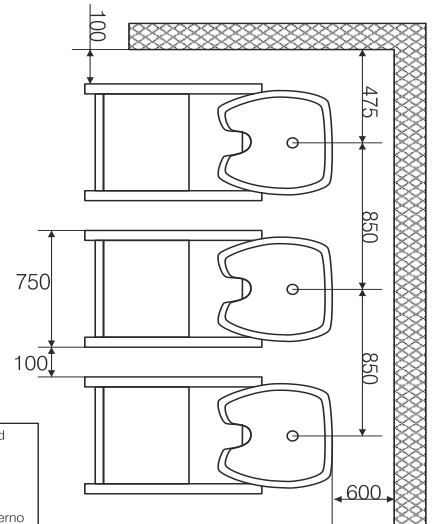
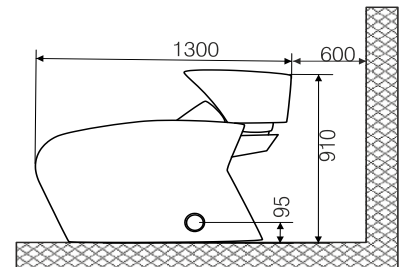
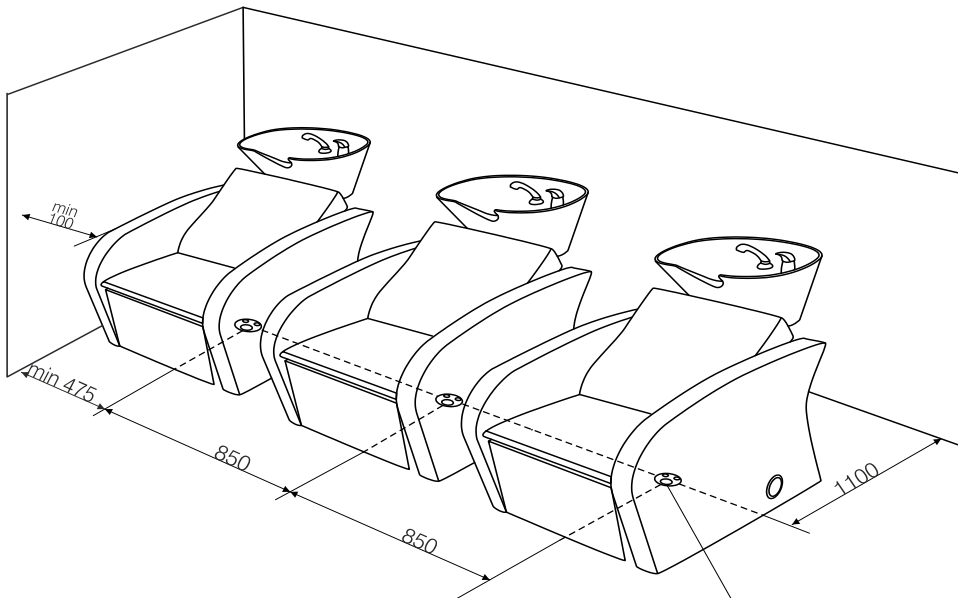

allacciamento idraulico
hydraulic connection

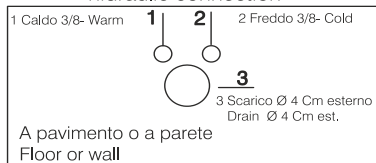

SCHEMI IMPIANTI IDRAULICI - PLUMBING INSTRUCTIONS

LUNAIRE - BESS

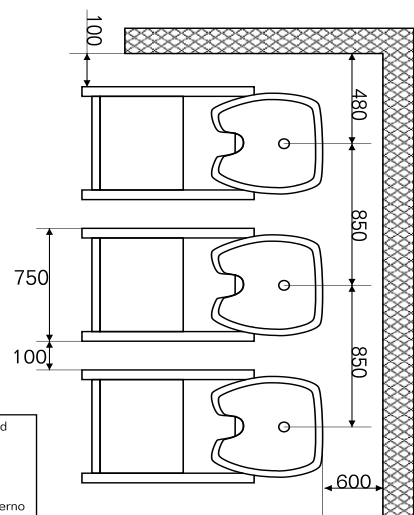
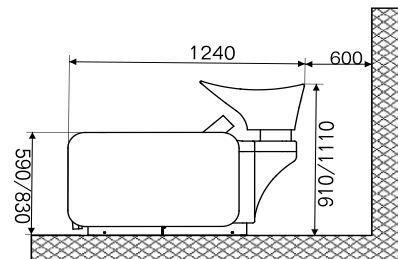
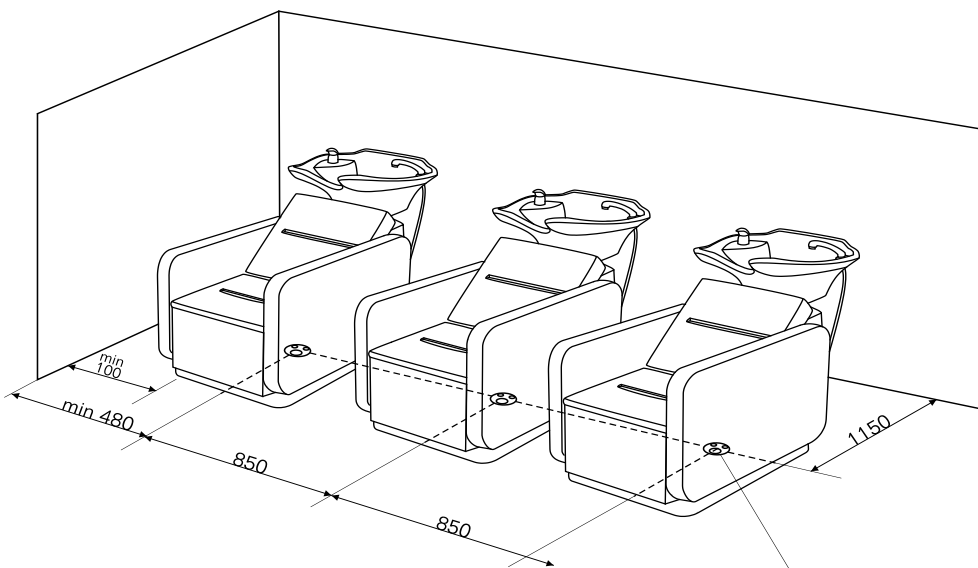

allacciamento idraulico
hydraulic connection

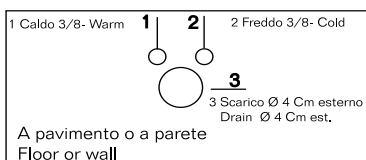

ALVIN

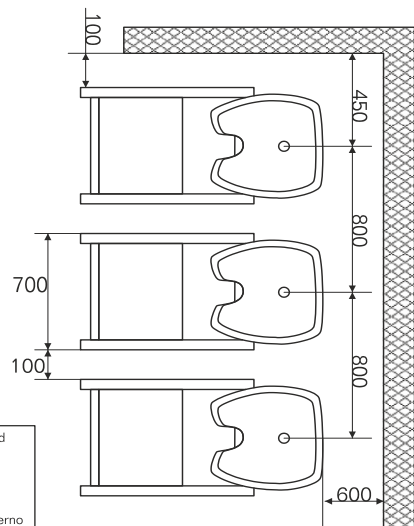
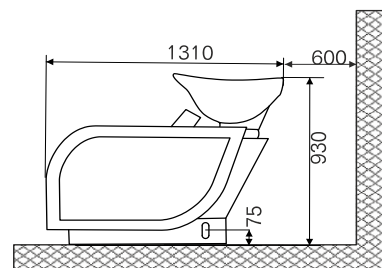
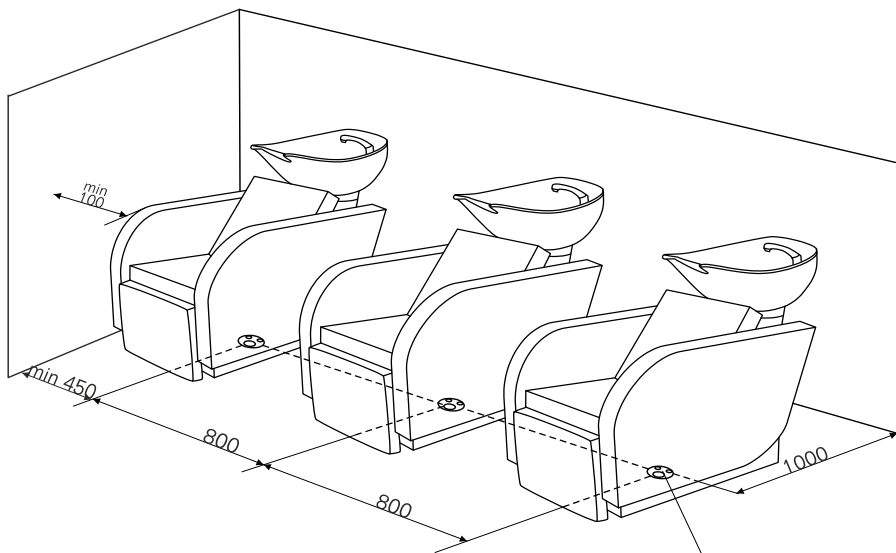

allacciamento idraulico
hydraulic connection

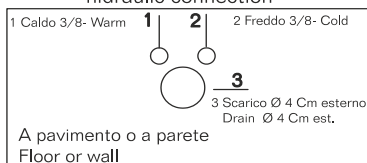

SCHEMI IMPIANTI IDRAULICI - PLUMBING INSTRUCTIONS

ICARO

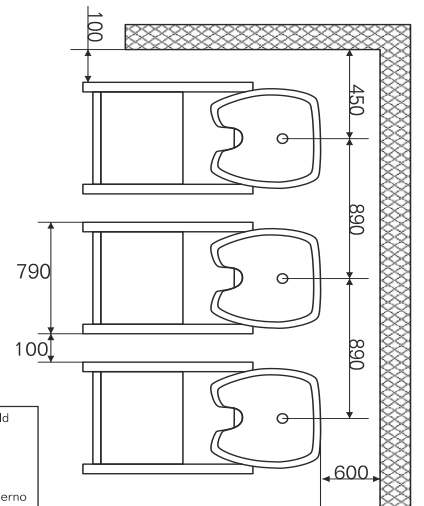
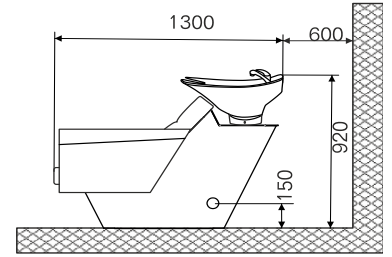
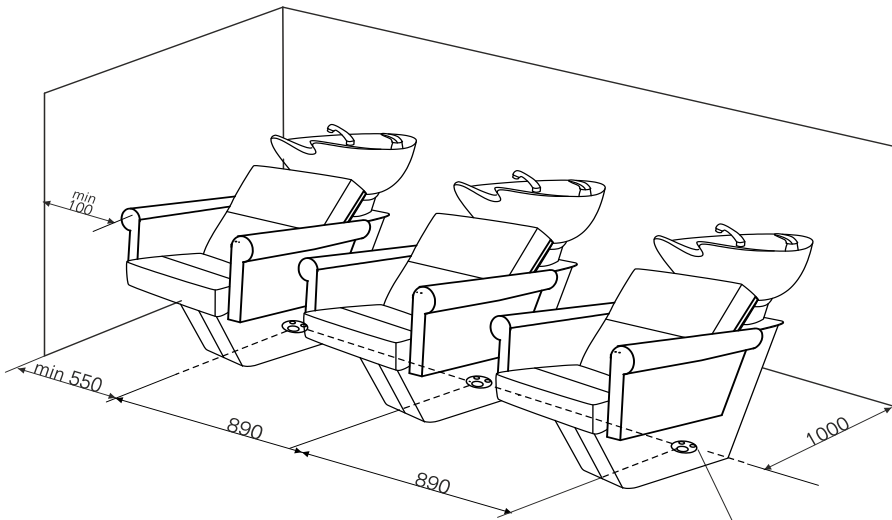

allacciamento idraulico
hydraulic connection

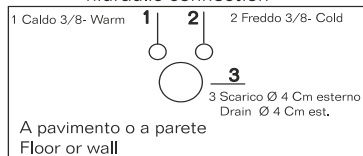

CHESTER

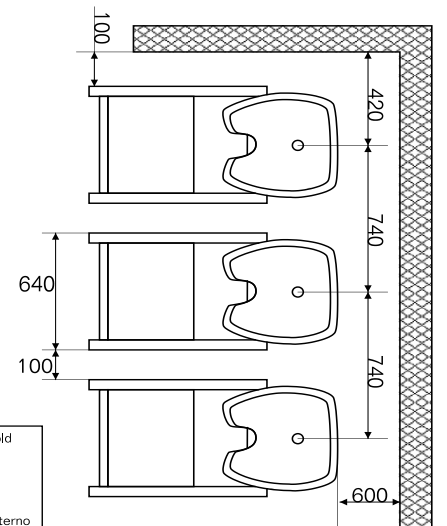
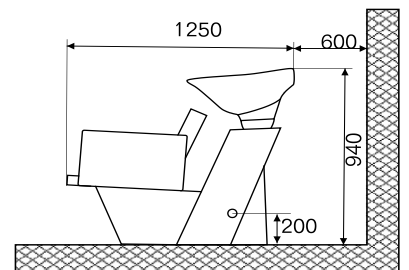
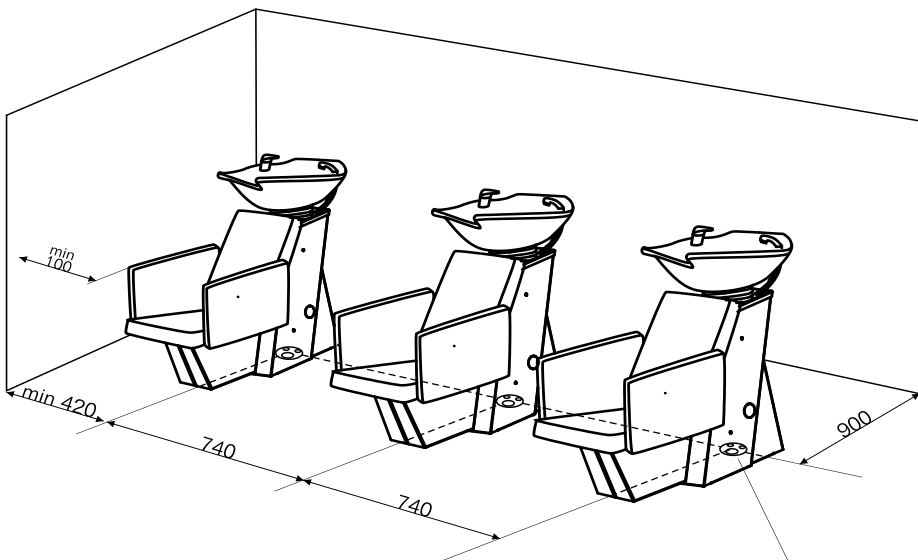

allacciamento idraulico
hydraulic connection

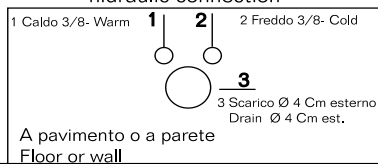

SCHEMI IMPIANTI IDRAULICI - PLUMBING INSTRUCTIONS

EVOLUTION

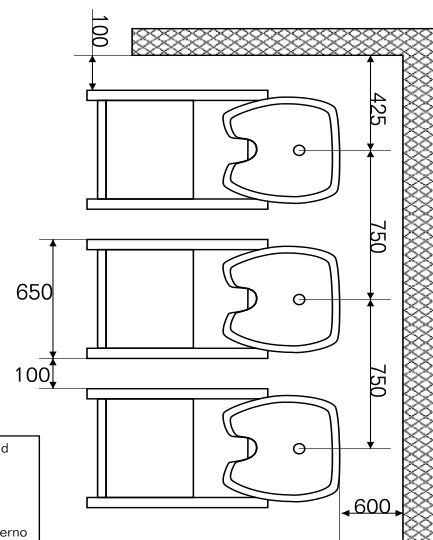
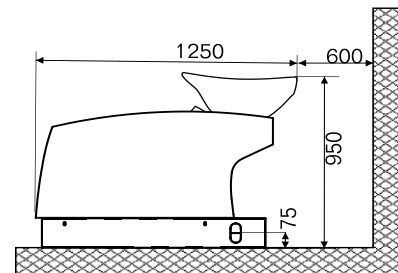
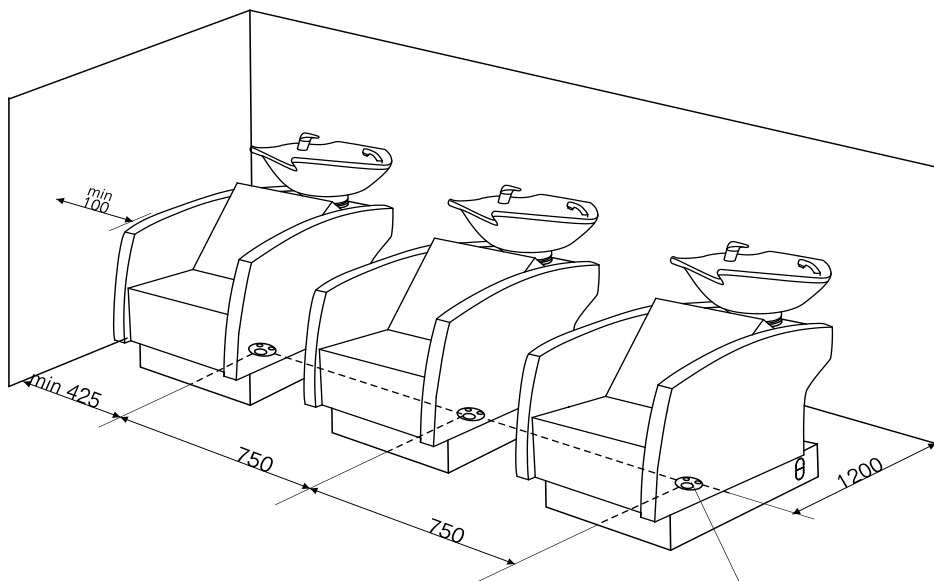

allacciamento idraulico
hydraulic connection

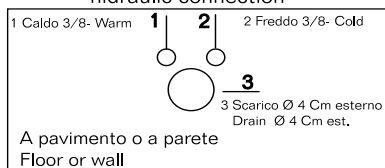

EVO

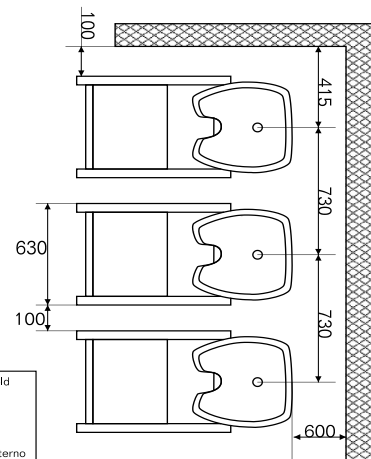
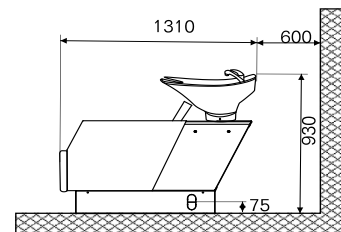
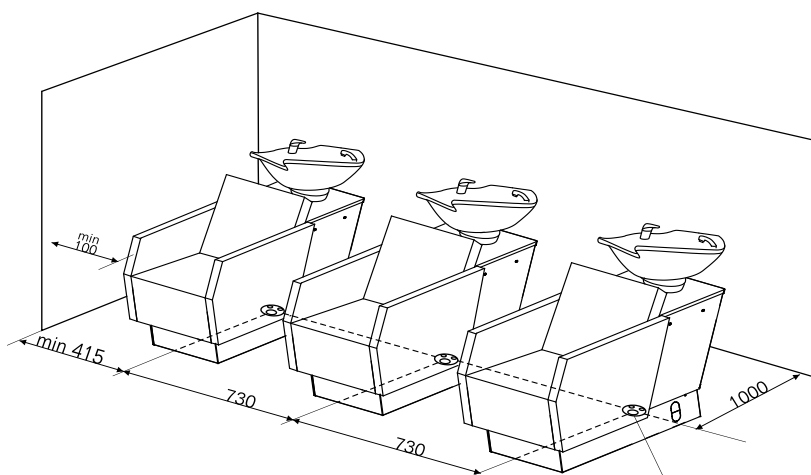

allacciamento idraulico
hydraulic connection

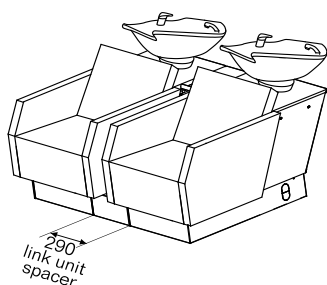
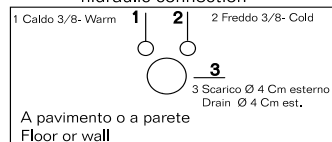

SCHEMI IMPIANTI IDRAULICI - PLUMBING INSTRUCTIONS

RUBICON

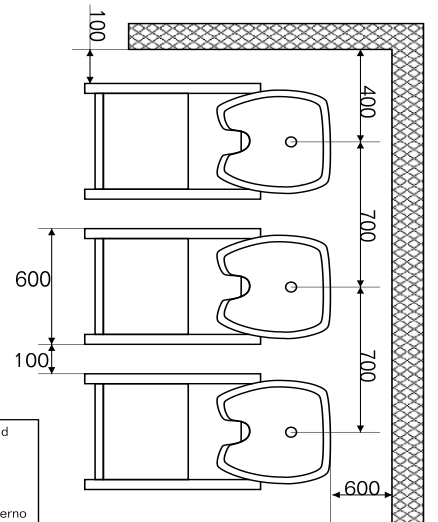
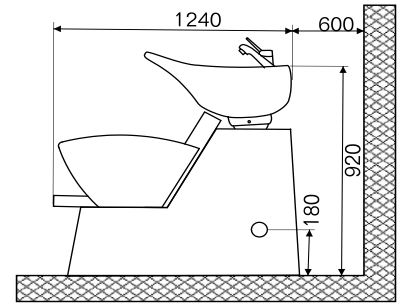
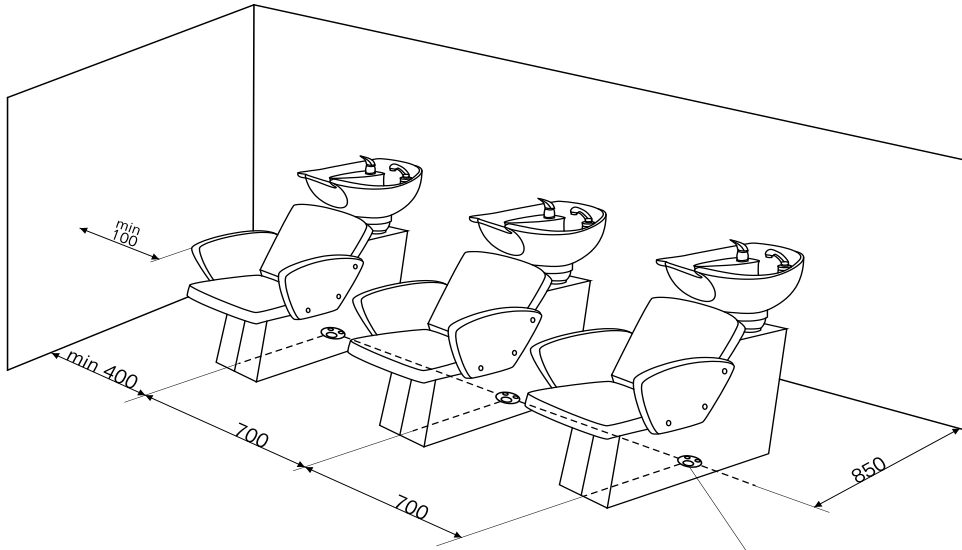

allacciamento idraulico
hydraulic connection

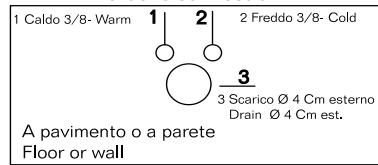

OPEN

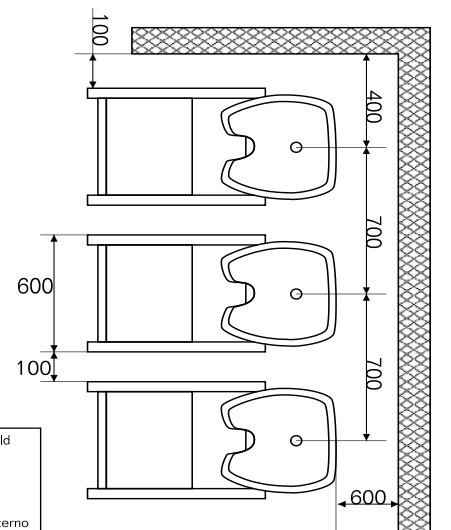
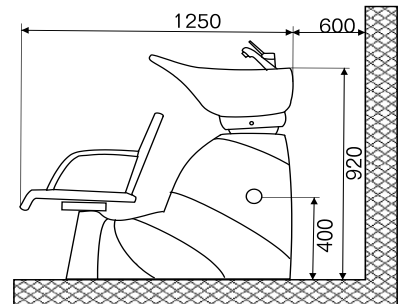
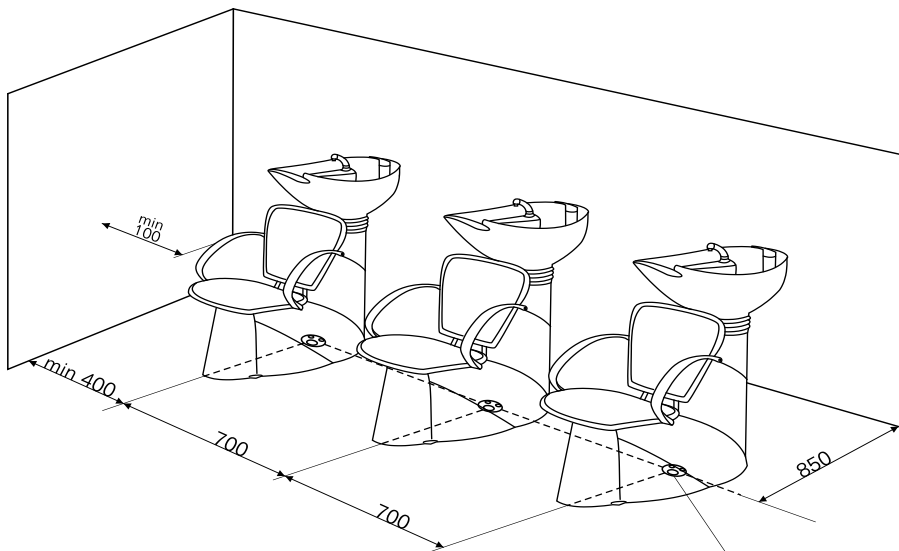

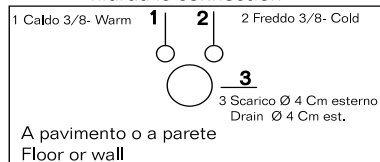

allacciamento idraulico
hydraulic connection

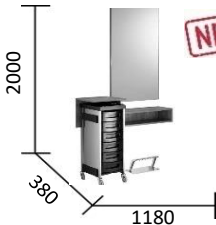

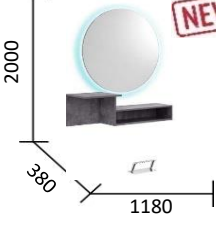
Art. & Mis.	Cod.	Kg	M ³	Box	Descr.	€	
IRIS RETTANGOLARE 	474000	35	0,4	3	Posto lavoro a parete con specchio rettangolare - Wall unit with rectangular mirror	798,00	
	ATTENTION EXTRA COST AGV DIFFUSION					<i>Struttura disponibile in 11 Colori Laminato - Structure available in 11 Laminate Colours</i> SOLO PER I COLORI BIANCO LUCIDO 111-NERO LUCIDO 121-STONE 771-DUNE 991 ONLY FOR COLOUR GLOSSY WHITE 111-GLOSSY BLACK 121-STONE 771-DUNE 991	+ 145,00
	OPTIONAL KIT LED					199,00	
	Carrello non incluso / Trolley not included						

IRIS TONDO 	474100	35	0,4	3	Posto lavoro a parete con specchio tondo - Wall unit with round mirror	851,00	
	ATTENTION EXTRA COST AGV DIFFUSION					<i>Struttura disponibile in 11 Colori Laminato - Structure available in 11 Laminate Colours</i> SOLO PER I COLORI BIANCO LUCIDO 111-NERO LUCIDO 121-STONE 771-DUNE 991 ONLY FOR COLOUR GLOSSY WHITE 111-GLOSSY BLACK 121-STONE 771-DUNE 991	+ 145,00
	OPTIONAL KIT LED					199,00	

OLITA 	371964	60	0,8	3	Posto lavoro a parete con piano A - Wall unit with shelf A	1.576,00	
	371965	60	0,8	3	Posto lavoro a parete con piano B - Wall unit with shelf B	1.456,00	
	371967	60	0,8	3	Posto lavoro a parete con piano D - Wall unit with shelf D	1.425,00	
	371968	60	0,8	3	Posto lavoro a parete con piano E - Wall unit with shelf E	1.493,00	
	371969	60	0,8	3	Posto lavoro a parete con piano F - Wall unit with shelf F	1.568,00	
	371970	60	0,8	3	Posto lavoro a parete con piano G - Wall unit with shelf G	1.450,00	
	371974	60	0,8	3	Posto lavoro a parete con piano H - Wall unit with shelf H	1.435,00	
	ATTENTION EXTRA COST AGV DIFFUSION					<i>Struttura disponibile in 11 Colori Laminato - Structure available in 11 Laminate Colours</i> SOLO PER I COLORI BIANCO LUCIDO 111-NERO LUCIDO 121-STONE 771-DUNE 991 ONLY FOR COLOUR GLOSSY WHITE 111-GLOSSY BLACK 121-STONE 771-DUNE 991	+ 145,00
	OPTIONAL KIT LED					199,00	

OLITA ISOLA 	372164	140	1,3	3	Posto lavoro a parete con piano A - Wall unit with shelf A	3.473,00
	372165	140	1,3	3	Posto lavoro a parete con piano B - Wall unit with shelf B	3.245,00
	372167	140	1,3	3	Posto lavoro a parete con piano D - Wall unit with shelf D	3.172,00
	372168	140	1,3	3	Posto lavoro a parete con piano E - Wall unit with shelf E	3.308,00
	372169	140	1,3	3	Posto lavoro a parete con piano F - Wall unit with shelf F	3.458,00
	372170	140	1,3	3	Posto lavoro a parete con piano G - Wall unit with shelf G	3.221,00
	372174	140	1,3	3	Posto lavoro a parete con piano H - Wall unit with shelf H	3.191,00
	ATTENTION EXTRA COST AGV DIFFUSION					<i>Struttura disponibile in 11 Colori Laminato - Structure available in 11 Laminate Colours</i> SOLO PER I COLORI BIANCO LUCIDO 111-NERO LUCIDO 121-STONE 771-DUNE 991 ONLY FOR COLOUR GLOSSY WHITE 111-GLOSSY BLACK 121-STONE 771-DUNE 991
OPTIONAL KIT LED					320,00	

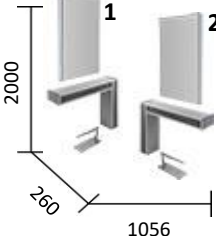
WILMA 	470100	40	0,7	3	1 - Posto lavoro destro con specchio rettangolare - Right side work unit with rectangular mirror	879,00
	470200	40	0,7	3	2 - Posto lavoro sinistro con specchio rettangolare - Left side work unit with rectangular mirror	879,00
	ATTENTION EXTRA COST AGV DIFFUSION					<i>Struttura disponibile in 11 Colori Laminato - Structure available in 11 Laminate Colours</i> SOLO PER I COLORI BIANCO LUCIDO 111-NERO LUCIDO 121-STONE 771-DUNE 991 ONLY FOR COLOUR GLOSSY WHITE 111-GLOSSY BLACK 121-STONE 771-DUNE 991
OPTIONAL KIT LED					199,00	

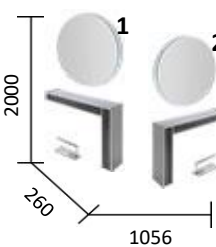
WILMA 	470300	40	0,7	3	1 - Posto lavoro destro con specchio tondo - Right side work unit with round mirror	932,00
	470400	40	0,7	3	2 - Posto lavoro sinistro con specchio rotondo - Left side work unit with round mirror	932,00
	ATTENTION EXTRA COST AGV DIFFUSION					<i>Struttura disponibile in 11 Colori Laminato - Structure available in 11 Laminate Colours</i> SOLO PER I COLORI BIANCO LUCIDO 111-NERO LUCIDO 121-STONE 771-DUNE 991 ONLY FOR COLOUR GLOSSY WHITE 111-GLOSSY BLACK 121-STONE 771-DUNE 991
OPTIONAL KIT LED					199,00	

Art. & Mis.	Cod.	Kg	M ³	Box	Descr.	€
	470500	83	1,5	5	1 + 2 - Posto lavoro doppio (1 destro+1 sinistro) con specchio ovale - <i>Double work unit (1 left+1 right) with oval mirror</i>	1.790,00
	470600	83	1,5	5	2 + 2 - Posto lavoro doppio (2 lati sinistri) con specchio ovale - <i>Double work unit (2 left sides) with oval mirror</i>	1.790,00
	470700	83	1,5	5	1 + 1 - Posto lavoro doppio (2 lati destri) con specchio ovale - <i>Double work unit (2 right sides) with oval mirror</i>	1.790,00

AGV
DIFFUSION®

ATTENTION
EXTRA COST

Struttura disponibile in 11 Colori Laminato - Structure available in 11 Laminate Colours

SOLO PER I COLORI BIANCO LUCIDO 111-NERO LUCIDO 121-STONE 771-DUNE 991
ONLY FOR COLOUR GLOSSY WHITE 111-GLOSSY BLACK 121-STONE 771-DUNE 991

+ 275,00

OPTIONAL KIT LED

370,00

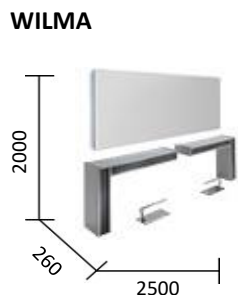

470800	83	1,5	5	1 + 2 - Posto lavoro doppio (1 lato destro+1 lato sinistro) con specchio unico rettangolare - <i>Double work unit (1 left side+1 right side) with single rectangular mirror</i>	1.755,00
470900	83	1,5	5	2 + 2 - Posto lavoro doppio (2 lati sinistri) con specchio unico rettangolare - <i>Double work unit (2 left sides) with single rectangular mirror</i>	1.755,00
471000	83	1,5	5	1 + 1 - Posto lavoro doppio (2 lati destri) con specchio unico rettangolare - <i>Double work unit (2 right sides) with single rectangular mirror</i>	1.755,00

AGV
DIFFUSION®

ATTENTION
EXTRA COST

Struttura disponibile in 11 Colori Laminato - Structure available in 11 Laminate Colours

SOLO PER I COLORI BIANCO LUCIDO 111-NERO LUCIDO 121-STONE 771-DUNE 991
ONLY FOR COLOUR GLOSSY WHITE 111-GLOSSY BLACK 121-STONE 771-DUNE 991

+ 275,00

OPTIONAL KIT LED

199,00



370564	70	0,6	3	Posto lavoro a parete con piano A - <i>Wall unit with shelf A</i>	1.960,00
370565	70	0,6	3	Posto lavoro a parete con piano B - <i>Wall unit with shelf B</i>	1.841,00
370567	70	0,6	3	Posto lavoro a parete con piano D - <i>Wall unit with shelf D</i>	1.809,00
370568	70	0,6	3	Posto lavoro a parete con piano E - <i>Wall unit with shelf E</i>	1.833,00
370569	70	0,6	3	Posto lavoro a parete con piano F - <i>Wall unit with shelf F</i>	1.951,00
370570	70	0,6	3	Posto lavoro a parete con piano G - <i>Wall unit with shelf G</i>	1.834,00
370574	70	0,6	3	Posto lavoro a parete con piano H - <i>Wall unit with shelf H</i>	1.834,00

AGV
DIFFUSION®

ATTENTION
EXTRA COST

Struttura disponibile in 11 Colori Laminato - Structure available in 11 Laminate Colours

SOLO PER I COLORI BIANCO LUCIDO 111-NERO LUCIDO 121-STONE 771-DUNE 991
ONLY FOR COLOUR GLOSSY WHITE 111-GLOSSY BLACK 121-STONE 771-DUNE 991

+ 145,00

OPTIONAL KIT LED

199,00

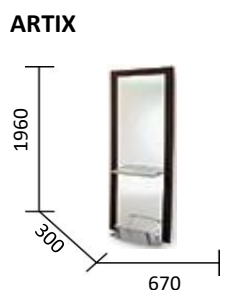

371264	49	0,36	4	Posto lavoro a parete con piano A - <i>Wall unit with shelf A</i>	798,00
371265	49	0,36	4	Posto lavoro a parete con piano B - <i>Wall unit with shelf B</i>	679,00
371267	49	0,36	4	Posto lavoro a parete con piano D - <i>Wall unit with shelf D</i>	648,00
371268	49	0,36	4	Posto lavoro a parete con piano E - <i>Wall unit with shelf E</i>	716,00
371269	49	0,36	4	Posto lavoro a parete con piano F - <i>Wall unit with shelf F</i>	790,00
371270	49	0,36	4	Posto lavoro a parete con piano G - <i>Wall unit with shelf G</i>	672,00
371274	49	0,36	4	Posto lavoro a parete con piano H - <i>Wall unit with shelf H</i>	672,00

AGV
DIFFUSION®

ATTENTION
EXTRA COST

Struttura disponibile in 11 Colori Laminato - Structure available in 11 Laminate Colours

SOLO PER I COLORI BIANCO LUCIDO 111-NERO LUCIDO 121-STONE 771-DUNE 991
ONLY FOR COLOUR GLOSSY WHITE 111-GLOSSY BLACK 121-STONE 771-DUNE 991

+ 145,00



346764	35	0,36	4	Posto lavoro a parete con piano A - <i>Wall unit with shelf A</i>	785,00
346765	35	0,36	4	Posto lavoro a parete con piano B - <i>Wall unit with shelf B</i>	666,00
346767	35	0,36	4	Posto lavoro a parete con piano D - <i>Wall unit with shelf D</i>	635,00
346768	35	0,36	4	Posto lavoro a parete con piano E - <i>Wall unit with shelf E</i>	703,00
346769	35	0,36	4	Posto lavoro a parete con piano F - <i>Wall unit with shelf F</i>	787,00
346770	35	0,36	4	Posto lavoro a parete con piano G - <i>Wall unit with shelf G</i>	668,00
346774	35	0,36	4	Posto lavoro a parete con piano H - <i>Wall unit with shelf H</i>	668,00

AGV
DIFFUSION®

ATTENTION
EXTRA COST

Struttura disponibile **SOLO col.Grey 031** / Structure available **ONLY col.Grey 031**

Piani disponibili in 11 Colori - Shelf available in 11 different Colours

SOLO PER I COLORI BIANCO LUCIDO 111-NERO LUCIDO 121-STONE 771-DUNE 991
ONLY FOR COLOUR GLOSSY WHITE 111-GLOSSY BLACK 121-STONE 771-DUNE 991

+ 49,00

Art. & Mis.	Cod.	Kg	M ³	Box	Descr.	€
	371064	70	0,85	9	Posto lavoro isola con piano A - <i>Island work unit with shelf A</i>	1.965,00
	371065	70	0,85	9	Posto lavoro isola con piano B - <i>Island work unit with shelf B</i>	1.727,00
	371067	70	0,85	9	Posto lavoro isola con piano D - <i>Island work unit with shelf D</i>	1.665,00
	371068	70	0,85	9	Posto lavoro isola con piano E - <i>Island work unit with shelf E</i>	1.801,00
	371069	70	0,85	9	Posto lavoro isola con piano F - <i>Island work unit with shelf F</i>	1.969,00
	371070	70	0,85	9	Posto lavoro isola con piano G - <i>Island work unit with shelf G</i>	1.731,00
	371074	70	0,85	9	Posto lavoro a parete con piano H - <i>Wall unit with shelf H</i>	1.731,00

AGV
DIFFUSION®

Struttura disponibile **SOLO col.Grey 031** / Structure available **ONLY col.Grey 031**

Piani disponibili in 11 Colori - Shelf available in 11 different Colours

ATTENTION

SOLO PER I COLORI BIANCO LUCIDO 111-NERO LUCIDO 121-STONE 771-DUNE 991

EXTRA COST

ONLY FOR COLOUR GLOSSY WHITE 111-GLOSSY BLACK 121-STONE 771-DUNE 991

+ 95,00

NUBIA 1

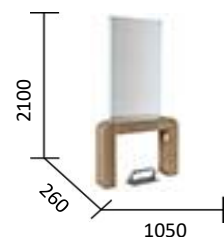

355400	65	1,1	3	Posto lavoro a parete - <i>Wall unit</i>	1.718,00
---------------	----	-----	---	--	-----------------

ATTENTION

Struttura disponibile in 11 Colori Laminato - Structure available in 11 Laminate Colours

EXTRA COST

SOLO PER I COLORI BIANCO LUCIDO 111-NERO LUCIDO 121-STONE 771-DUNE 991

ONLY FOR COLOUR GLOSSY WHITE 111-GLOSSY BLACK 121-STONE 771-DUNE 991

+ 145,00

AGV
DIFFUSION®

OPTIONAL KIT LED

199,00

NUBIA 2

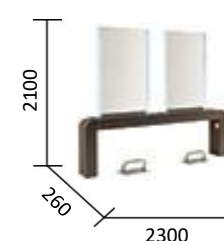

355600	85	1,5	5	Posto lavoro a parete doppio - <i>2 seats wall unit</i>	2.745,00
---------------	----	-----	---	---	-----------------

ATTENTION

Struttura disponibile in 11 Colori Laminato - Structure available in 11 Laminate Colours

EXTRA COST

SOLO PER I COLORI BIANCO LUCIDO 111-NERO LUCIDO 121-STONE 771-DUNE 991

ONLY FOR COLOUR GLOSSY WHITE 111-GLOSSY BLACK 121-STONE 771-DUNE 991

+ 275,00

AGV
DIFFUSION®

OPTIONAL KIT LED

398,00

KLARA

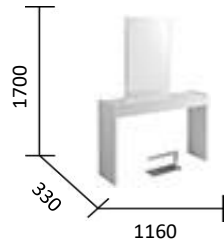

351600	30	0,6	3	Posto lavoro a parete - <i>Wall unit</i>	598,00
---------------	----	-----	---	--	---------------

AGV
DIFFUSION®

Struttura disponibile in 2 Colori / Structure available in 2 Colours: **BIANCO 011 - NERO 021**

KLARA 2

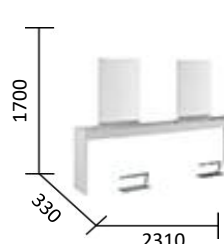

351700	70	1,2	5	Posto lavoro a parete doppio - <i>2 seats wall unit</i>	995,00
---------------	----	-----	---	---	---------------

AGV
DIFFUSION®

Struttura disponibile in 2 Colori / Structure available in 2 Colours: **BIANCO 011 - NERO 021**

KLARA ISLAND

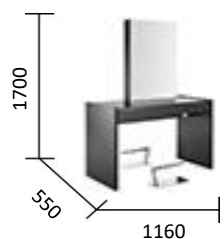

351400	55	0,98	3	Posto lavoro Isola 2 posti - <i>2 seats Island work unit</i>	1.109,00
---------------	----	------	---	--	-----------------

AGV
DIFFUSION®

Struttura disponibile in 2 Colori / Structure available in 2 Colours: **BIANCO 011 - NERO 021**

KLARA ISLAND 4

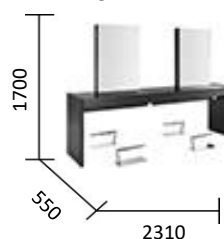

351500	100	2	5	Posto lavoro Isola 4 posti - <i>4 seat island workunit</i>	2.235,00
---------------	-----	---	---	--	-----------------

AGV
DIFFUSION®

Struttura disponibile in 2 Colori / Structure available in 2 Colours: **BIANCO 011 - NERO 021**

Art. & Mis.	Cod.	Kg	M ³	Box	Descr.	€
MARIOT NEW	474200	40	1,1	3	Posto lavoro a parete con specchio tondo - Wall unit with round mirror	920,00
OPTIONAL KIT LED						199,00
Struttura disponibile in 2 Colori / Structure available in 2 Colours: BIANCO 011 - NERO 021						

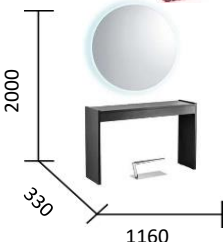

AGV DIFFUSION®

MARIOT 2 NEW	474300	80	1,8	5	Posto lavoro doppio a parete con 2 specchi tondi - Double wall unit with 2 round mirrors	1.620,00
OPTIONAL KIT LED						398,00
Struttura disponibile in 2 Colori / Structure available in 2 Colours: BIANCO 011 - NERO 021						

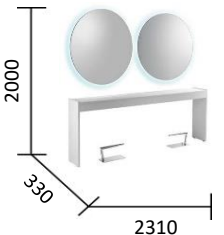

AGV DIFFUSION®

ASTRA RETTANGOLARE NEW	474400	83	1,8	4	Posto lavoro doppio a parete con specchio rettangolare - Double wall unit with rectangular mirror	1.520,00
OPTIONAL KIT LED						199,00
Struttura disponibile in 2 Colori / Structure available in 2 Colours: BIANCO 011 - NERO 021						

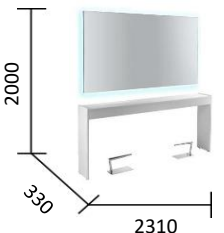

AGV DIFFUSION®

ASTRA OVALE NEW	474500	83	1,8	4	Posto lavoro doppio a parete con specchio ovale - Double wall unit with oval mirror	1.553,00
OPTIONAL KIT LED						370,00
Struttura disponibile in 2 Colori / Structure available in 2 Colours: BIANCO 011 - NERO 021						

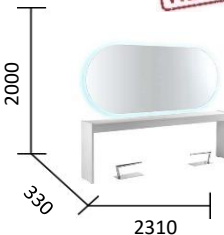



AGV DIFFUSION®

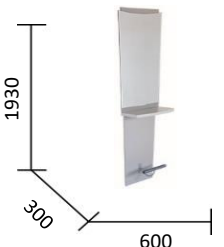

ALPHA	343450	32	0,43	3	Posto lavoro a parete - Wall unit	398,00
Struttura e Piano disponibile SOLO col.Grey 031 / Structure and Shelf available ONLY col.Grey 031						

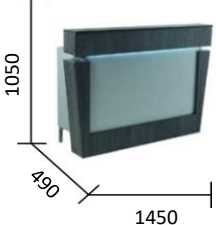
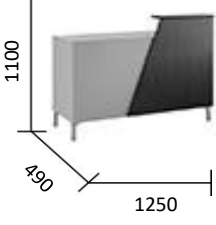
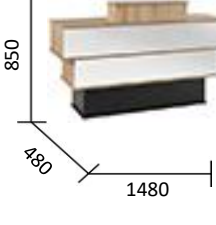
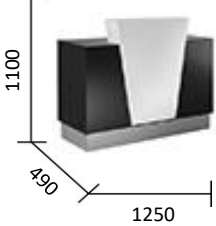
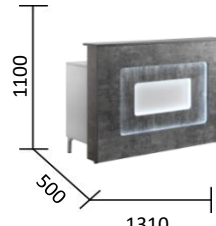
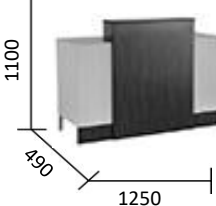



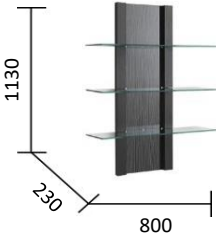

ETHEME LINE

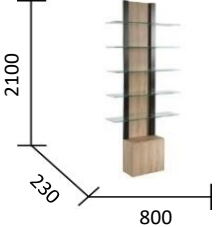

Art. & Mis.	Cod.	Kg	M ³	Box	Descr.	€	
SHAPE 	386000	79	1,80	1	SHAPE: Cassa - Reception desk	1.399,00	
	386200	82	1,80	1	SHAPE MIRROR: Cassa con specchio - Reception desk with mirror	1.539,00	
	ATTENTION EXTRA COST					Frontale disponibile in 11 Colori Laminato - Frontal available in 11 Laminate Colours SOLO PER I COLORI BIANCO LUCIDO 111-NERO LUCIDO 121-STONE 771-DUNE 991 ONLY FOR COLOUR GLOSSY WHITE 111-GLOSSY BLACK 121-STONE 771-DUNE 991	+ 155,00
	OPTIONAL KIT LED					142,00	
Struttura disponibile SOLO col.Grey 031 / Structure available ONLY col.Grey 031 Special : Specchio / Mirror (Shape MIRROR)							
BELINDA 	386400	55	1,20	1	Cassa - Reception desk	1.189,00	
	ATTENTION EXTRA COST					Frontale disponibile in 11 Colori Laminato - Frontal available in 11 Laminate Colours SOLO PER I COLORI BIANCO LUCIDO 111-NERO LUCIDO 121-STONE 771-DUNE 991 ONLY FOR COLOUR GLOSSY WHITE 111-GLOSSY BLACK 121-STONE 771-DUNE 991	+ 155,00
	Struttura disponibile SOLO col.Grey 031 / Structure available ONLY col.Grey 031						
	Special : Specchio / Mirror (Shape MIRROR)						
BORA 	386500	70	1,90	1	BORA: Cassa - Reception desk	1.098,00	
	386600	80	1,90	1	BORA MIRROR: Cassa con specchio - Reception desk with mirror	1.245,00	
	ATTENTION EXTRA COST					Frontale disponibile in 11 Colori Laminato - Frontal available in 11 Laminate Colours SOLO PER I COLORI BIANCO LUCIDO 111-NERO LUCIDO 121-STONE 771-DUNE 991 ONLY FOR COLOUR GLOSSY WHITE 111-GLOSSY BLACK 121-STONE 771-DUNE 991	+ 155,00
	Special : Specchio / Mirror (Bora MIRROR)						
ENTRADA 	386700	55	1,20	1	Cassa - Reception desk	1.245,00	
	ATTENTION EXTRA COST					Frontale disponibile in 11 Colori Laminato - Frontal available in 11 Laminate Colours SOLO PER I COLORI BIANCO LUCIDO 111-NERO LUCIDO 121-STONE 771-DUNE 991 ONLY FOR COLOUR GLOSSY WHITE 111-GLOSSY BLACK 121-STONE 771-DUNE 991	+ 155,00
	Struttura disponibile SOLO col.Grey 031 / Structure available ONLY col.Grey 031						
	COMPOSIZIONE COME DA CATALOGO PAG.110 : Struttura nero 021 -fregio bianco 011 CONFIGURATION AS PER CATALOGUE PAGE 110: Structure black 021 - Frontal white 011					1.790,00	
ASIA 	384900	55	1,20	1	Cassa - Reception desk	1.497,00	
	ATTENTION EXTRA COST					Frontale disponibile in 11 Colori Laminato - Frontal available in 11 Laminate Colours SOLO PER I COLORI BIANCO LUCIDO 111-NERO LUCIDO 121-STONE 771-DUNE 991 ONLY FOR COLOUR GLOSSY WHITE 111-GLOSSY BLACK 121-STONE 771-DUNE 991	+ 155,00
	OPTIONAL KIT LED					142,00	
	Struttura disponibile SOLO col.Grey 031 / Structure available ONLY col.Grey 031						
THESIS 	386800	55	1,20	1	Cassa - Reception desk	1.289,00	
	ATTENTION EXTRA COST					Frontale disponibile in 11 Colori Laminato - Frontal available in 11 Laminate Colours SOLO PER I COLORI BIANCO LUCIDO 111-NERO LUCIDO 121-STONE 771-DUNE 991 ONLY FOR COLOUR GLOSSY WHITE 111-GLOSSY BLACK 121-STONE 771-DUNE 991	+ 155,00
	Struttura disponibile SOLO col.Grey 031 / Structure available ONLY col.Grey 031						
	Special : Specchio / Mirror (Shape MIRROR)						

Art. & Mis.	Cod.	Kg	M ³	Box	Descr.	€
MULTIPLA	403400	40	0,4	1	Vetrina Expo - Display Rack	897,00
						
ATTENTION EXTRA COST						
<i>Struttura disponibile in 7 Colori Laminato - Structure available in 7 Laminate Colours</i> SOLO PER I COLORI BIANCO LUCIDO 111 - NERO LUCIDO 121 ONLY FOR COLOUR GLOSSY WHITE 111 - GLOSSY BLACK 121						+ 73,00
						

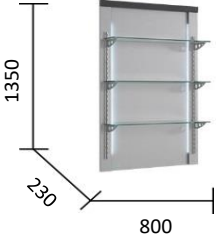
INBOX	403000	25	0,2	1	Vetrina Expo - Display Rack	525,00
						
ATTENTION EXTRA COST						
<i>Struttura disponibile in 7 Colori Laminato - Structure available in 7 Laminate Colours</i> SOLO PER I COLORI BIANCO LUCIDO 111 - NERO LUCIDO 121 ONLY FOR COLOUR GLOSSY WHITE 111 - GLOSSY BLACK 121 <i>Piani in vetro - Glass Shelf</i>						+ 73,00
						

INBOX 2	403100	45	0,35	3	Vetrina Expo - Display Rack	749,00
						
ATTENTION EXTRA COST						
<i>Struttura disponibile in 7 Colori Laminato - Structure available in 7 Laminate Colours</i> SOLO PER I COLORI BIANCO LUCIDO 111 - NERO LUCIDO 121 ONLY FOR COLOUR GLOSSY WHITE 111 - GLOSSY BLACK 121 <i>Piani in vetro - Glass Shelf</i>						+ 73,00
						

UTILE M	427400	55	0,25	2	Vetrina Expo - Display Rack	639,00
						
OPTIONAL KIT LED						199,00
<i>Struttura disponibile SOLO col.Grey 031 / Structure available ONLY col.Grey 031</i> <i>Piani in vetro - Glass Shelf</i>						
						

UTILE P	427500	40	0,4	2	Vetrina Expo - Display Rack	1.098,00
						
OPTIONAL KIT LED						199,00
<i>Struttura disponibile SOLO col.Grey 031 / Structure available ONLY col.Grey 031</i> <i>Piani in vetro - Glass Shelf</i>						
						

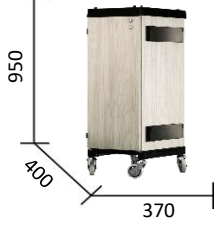
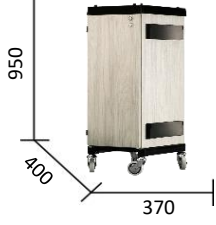
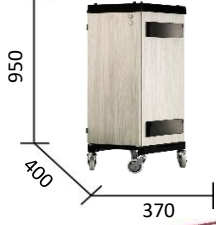
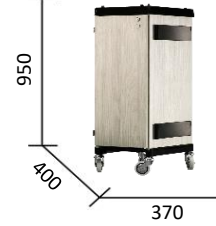
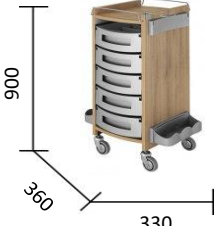
Art. & Mis.	Cod.	Kg	M ³	Box	Descr.	€	
SAFE BOX WOOD 661	NEW 460188	19	0,21	1	SAFE BOX 1 - Col. 661 + 6 cassetti neri - 6 black drawers	414,00	
	460288	19	0,21	1	SAFE BOX 2 - Col. 661 + 6 cassetti argento - 6 silver drawers	414,00	
							
ROVERE SBIANCATO AGV DIFFUSION SISTEMA DI CHIUSURA CON CHIAVE / LOCKABLE SYSTEM							
OPTIONAL: Kit X-Colouring (solo nero - black only) 88,00 OPTIONAL: Kit X-Styling (solo nero - black only) 118,00 OPTIONAL: Portabottiglie 2 pz - Bottle holder 2 pcs 22,00 Struttura: Legno laminato - Cassetti: Plastica nera o argento Structure: laminated wood - Drawers: black or silver plastic Structure: Bois laminé - Tablettes: en plastique noir ou argent Struktur: Schichtholz - Ablage: Schwarz oder silber kunststoff Estructura: Laminado - Plancias: de plastico negro o plateo							
SAFE BOX WOOD 011	NEW 460380	19	0,21	1	SAFE BOX 3 - Col. 011 + 6 cassetti neri - 6 black drawers	414,00	
	460480	19	0,21	1	SAFE BOX 4 - Col. 011 + 6 cassetti argento - 6 silver drawers	414,00	
							
BIANCO OPACO AGV DIFFUSION SISTEMA DI CHIUSURA CON CHIAVE / LOCKABLE SYSTEM							
OPTIONAL: Kit X-Colouring (solo nero - black only) 88,00 OPTIONAL: Kit X-Styling (solo nero - black only) 118,00 OPTIONAL: Portabottiglie 2 pz - Bottle holder 2 pcs 22,00 Struttura: Legno laminato - Cassetti: Plastica nera o argento Structure: laminated wood - Drawers: black or silver plastic Structure: Bois laminé - Tablettes: en plastique noir ou argent Struktur: Schichtholz - Ablage: Schwarz oder silber kunststoff Estructura: Laminado - Plancias: de plastico negro o plateo							
SAFE BOX WOOD 021	NEW 460581	19	0,21	1	SAFE BOX 5 - Col. 021 + 6 cassetti neri - 6 black drawers	414,00	
	460681	19	0,21	1	SAFE BOX 6 - Col. 021 + 6 cassetti argento - 6 silver drawers	414,00	
							
NERO OPACO AGV DIFFUSION SISTEMA DI CHIUSURA CON CHIAVE / LOCKABLE SYSTEM							
OPTIONAL: Kit X-Colouring (solo nero - black only) 88,00 OPTIONAL: Kit X-Styling (solo nero - black only) 118,00 OPTIONAL: Portabottiglie 2 pz - Bottle holder 2 pcs 22,00 Struttura: Legno laminato - Cassetti: Plastica nera o argento Structure: laminated wood - Drawers: black or silver plastic Structure: Bois laminé - Tablettes: en plastique noir ou argent Struktur: Schichtholz - Ablage: Schwarz oder silber kunststoff Estructura: Laminado - Plancias: de plastico negro o plateo							
SAFE BOX WOOD 031 GRIGIO	NEW 460750	19	0,21	1	SAFE BOX 7 - Col. 031 + 6 cassetti neri - 6 black drawers	414,00	
	460850	19	0,21	1	SAFE BOX 8 - Col. 031 + 6 cassetti argento - 6 silver drawers	414,00	
							
AGV DIFFUSION SISTEMA DI CHIUSURA CON CHIAVE / LOCKABLE SYSTEM							
OPTIONAL: Kit X-Colouring (solo nero - black only) 88,00 OPTIONAL: Kit X-Styling (solo nero - black only) 118,00 OPTIONAL: Portabottiglie 2 pz - Bottle holder 2 pcs 22,00 Struttura: Legno laminato - Cassetti: Plastica nera o argento - Structure: laminated wood - Drawers: black or silver plastic Structure: Bois laminé - Tablettes: en plastique noir ou argent Struktur: Schichtholz - Ablage: Schwarz oder silber kunststoff Estructura: Laminado - Plancias: de plastico negro o plateo							
SKIP	452649	18	0,21	1	SKIP 3 rovere scuro 981 - cassetti, portabottiglie, adattatori neri. <i>SKIP 3 dark oak 981 - drawers, bottle holder, adaptors black.</i>	397,00	
	453549	18	0,21	1	SKIP 4 rovere scuro 981 - cassetti, portabottiglie, adattatori argento. <i>SKIP 4 dark oak 981 - drawers, bottle holder, adaptors silver.</i>	397,00	
	453648	18	0,21	1	SKIP 5 rovere chiaro 901 - cassetti, portabottiglie, adattatori neri. <i>SKIP 5 light oak 901 - drawers, bottle holder, adaptors black.</i>	397,00	
	453748	18	0,21	1	SKIP 6 rovere chiaro 901 - cassetti, portabottiglie, adattatori argento. <i>SKIP 6 light oak 901 - drawers, bottle holder, adaptors argento.</i>	397,00	
	453881	18	0,21	1	SKIP 7 nero 021 - cassetti, portabottiglie, adattatori neri. <i>SKIP 7 black 021 - drawers, bottle holder, adaptors black.</i>	397,00	
	453981	18	0,21	1	SKIP 8 nero 021 - cassetti, portabottiglie, adattatori argento. <i>SKIP 8 black 021 - drawers, bottle holder, adaptors silver</i>	397,00	
	454488	18	0,21	1	SKIP 9 rov.sbiancato 661 - cassetti, portabottiglie, adattatori nero. <i>SKIP 9 whitened oak 661 - drawers, bottle holder, adaptors black.</i>	397,00	
	NEW 454588	18	0,21	1	SKIP 10 rov.sbiancato 661 - cassetti, portabottiglie, adattatori argento. <i>SKIP 10 whitened oak 661 - drawers, bottle holder, adaptors silver</i>	397,00	
							
	AGV DIFFUSION Struttura: Legno laminato - Cassetti: Plastica nera o argento Structure: laminated wood - Drawers: black or silver plastic Structure: Bois laminé - Tablettes: en plastique noir ou argent Struktur: Schichtholz - Ablage: Schwarz oder silber kunststoff Estructura: Laminado - Plancias: de plastico negro o plateo						

Art. & Mis.	Cod.	Kg	M ³	Box	Descr.	€
KING BASIC	455202	8	0,21	1	KING BASIC 1 - 6 cassetti neri - 6 <i>black drawers</i>	287,00
	455302	8	0,21	1	KING BASIC 2 - 6 cassetti neri - 6 <i>black drawers</i>	329,00
	455502	8	0,21	1	KING BASIC 4 - 5 cassetti neri - 5 <i>black drawers</i>	267,00
	455602	8	0,21	1	KING BASIC 5 - 5 cassetti neri - 5 <i>black drawers</i>	319,00
OPTIONAL: Kit X-Colouring (solo nero - black only)						88,00
OPTIONAL: Kit X-Styling (solo nero - black only)						118,00
OPTIONAL: Speedy wheels						54,00
OPTIONAL: Portabottiglie 2 pz - Bottle holder 2 pcs						22,00



Struttura: Plastica nera - **Cassetti:** Plastica nera
Structure: black plastic - **Drawers:** black plastic
Structure: en plastique noir - **Tablettes:** en plastique noir
Struktur: Schwarz kunststoff - **Ablage:** Schwarz kunststoff
Estructura: de plastico negro - **Plancias:** de plastico negro

KING METAL	455809	13	0,21	1	KING METAL 40 - 6 cassetti neri - 6 <i>black drawers</i>	376,00
	455909	13	0,21	1	KING METAL 41 - 6 cassetti argento - 6 <i>silver drawers</i>	386,00
	456009	13	0,21	1	KING METAL 42 - 6 cassetti neri - 6 <i>black drawers</i>	422,00
	456109	13	0,21	1	KING METAL 43 - 6 cassetti argento - 6 <i>silver drawers</i>	432,00
	456309	13	0,21	1	KING METAL 45 - 5 cassetti neri - 5 <i>black drawers</i>	398,00
	456409	13	0,21	1	KING METAL 46 - 5 cassetti argento - 5 <i>silver drawers</i>	408,00
OPTIONAL: Kit X-Colouring (solo nero - black only)						88,00
OPTIONAL: Kit X-Styling (solo nero - black only)						118,00
OPTIONAL: Portabottiglie 2 pz - Bottle holder 2 pcs						22,00

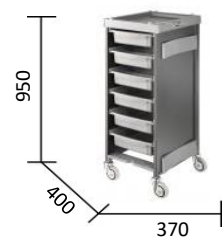

Struttura: metallo grigio - **Cassetti:** Plastica nera / argento
Structure: Grey metal - **Drawers:** black / silver plastic
Structure: en métal gris - **Tablettes:** en plastique noir / argent
Struktur: Grauer metal - **Ablage:** Schwarz oder silber kunststoff
Estructura: de metal gris - **Plancias:** de plastico negro o plateo

KING INOX	456516	13	0,21	1	KING INOX 47 - 6 cassetti neri - 6 <i>black drawers</i>	409,00
	456616	13	0,21	1	KING INOX 48 - 6 cassetti argento - 6 <i>silver drawers</i>	419,00
	456716	13	0,21	1	KING INOX 49 - 6 cassetti neri - 6 <i>black drawers</i>	458,00
	456816	13	0,21	1	KING INOX 50 - 6 cassetti argento - 6 <i>silver drawers</i>	468,00
	457016	13	0,21	1	KING INOX 52 - 5 cassetti neri - 5 <i>black drawers</i>	438,00
	457116	13	0,21	1	KING INOX 53 - 5 cassetti argento - 5 <i>silver drawers</i>	448,00
OPTIONAL: Kit X-Colouring (solo nero - black only)						88,00
OPTIONAL: Kit X-Styling (solo nero - black only)						118,00
OPTIONAL: Portabottiglie 2 pz - Bottle holder 2 pcs						22,00



Struttura: acciaio inox - **Cassetti:** Plastica nera / argento
Structure: stainless steel - **Drawers:** black / silver plastic
Structure: j'acière inox - **Tablettes:** en plastique noir / argent
Struktur: ich Stahl inox - **Ablage:** Schwarz oder silber kunststoff
Estructura: de acero inoxidable - **Plancias:** de plastico negro o plateo

KING WOOD STONE 771	457287	17	0,21	1	KING WOOD 10 Col. 771 + 6 cassetti neri - 6 <i>black drawers</i>	349,00
	457387	17	0,21	1	KING WOOD 11 Col. 771 + 6 cassetti argento - 6 <i>silver drawers</i>	359,00
	457587	17	0,21	1	KING WOOD 13 Col. 771 + 6 cassetti neri - 6 <i>black drawers</i>	388,00
	457687	17	0,21	1	KING WOOD 14 Col. 771 + 6 cassetti argento - 6 <i>silver drawers</i>	398,00
	457787	17	0,21	1	KING WOOD 15 Col. 771 + 5 cassetti neri - 5 <i>black drawers</i>	375,00
	457887	17	0,21	1	KING WOOD 16 Col. 771 + 5 cassetti argento - 5 <i>silver drawers</i>	385,00
OPTIONAL: Kit X-Colouring (solo nero - black only)						88,00
OPTIONAL: Kit X-Styling (solo nero - black only)						118,00
OPTIONAL: Portabottiglie 2 pz - Bottle holder 2 pcs						22,00



Struttura: Legno laminato - **Cassetti:** Plastica nera o argento
Structure: laminated wood - **Drawers:** black or silver plastic
Structure: Bois laminé - **Tablettes:** en plastique noir ou argent
Struktur: Schichtholz - **Ablage:** Schwarz oder silber kunststoff
Estructura: Laminado - **Plancias:** de plastico negro o plateo

Art. & Mis.	Cod.	Kg	M ³	Box	Descr.	€
KING WOOD 901 ROVERE CHIARO	457948	17	0,21	1	KING WOOD 17 Col. 901 + 6 cassetti neri - 6 black drawers	322,00
	458048	17	0,21	1	KING WOOD 18 Col. 901 + 6 cassetti argento - 6 silver drawers	332,00
	458248	17	0,21	1	KING WOOD 20 Col. 901 + 6 cassetti neri - 6 black drawers	364,00
	458348	17	0,21	1	KING WOOD 21 Col. 901 + 6 cassetti argento - 6 silver drawers	374,00
	458448	17	0,21	1	KING WOOD 22 Col. 901 + 5 cassetti neri - 5 black drawers	349,00
	458548	17	0,21	1	KING WOOD 23 Col. 901 + 5 cassetti argento - 5 silver drawers	359,00
	OPTIONAL: Kit X-Colouring (solo nero - black only)					
OPTIONAL: Kit X-Styling (solo nero - black only)						118,00
OPTIONAL: Portabottiglie 2 pz - Bottle holder 2 pcs						22,00



AGV
DIFFUSION®

Struttura: Legno laminato - **Cassetti:** Plastica nera o argento
Structure: laminated wood - **Drawers:** black or silver plastic
Structure: Bois laminé - **Tablettes:** en plastique noir ou argent
Struktur: Schichtholz - **Ablage:** Schwarz oder silber kunststoff
Estructura: Laminado - **Plancias:** de plastico negro o plateo

KING WOOD 981
ROVERE SCURO

KING WOOD 981 ROVERE SCURO	458649	17	0,21	1	KING WOOD 24 Col. 981 + 6 cassetti neri - 6 black drawers	322,00
	458749	17	0,21	1	KING WOOD 25 Col. 981 + 6 cassetti argento - 6 silver drawers	332,00
	458949	17	0,21	1	KING WOOD 27 Col. 981 + 6 cassetti neri - 6 black drawers	364,00
	459049	17	0,21	1	KING WOOD 28 Col. 981 + 6 cassetti argento - 6 silver drawers	374,00
	459149	17	0,21	1	KING WOOD 29 Col. 981 + 5 cassetti neri - 5 black drawers	349,00
	459249	17	0,21	1	KING WOOD 30 Col. 981 + 5 cassetti argento - 5 silver drawers	359,00
	OPTIONAL: Kit X-Colouring (solo nero - black only)					
OPTIONAL: Kit X-Styling (solo nero - black only)						118,00
OPTIONAL: Portabottiglie 2 pz - Bottle holder 2 pcs						22,00



AGV
DIFFUSION®

Struttura: Legno laminato - **Cassetti:** Plastica nera o argento
Structure: laminated wood - **Drawers:** black or silver plastic
Structure: Bois laminé - **Tablettes:** en plastique noir ou argent
Struktur: Schichtholz - **Ablage:** Schwarz oder silber kunststoff
Estructura: Laminado - **Plancias:** de plastico negro o plateo

NEW

KING WOOD 661
ROVERE SBIANCATO

KING WOOD 661 ROVERE SBIANCATO	459388	17	0,21	1	KING WOOD 31 Col. 661 + 6 cassetti neri - 6 black drawers	322,00
	459488	17	0,21	1	KING WOOD 32 Col. 661 + 6 cassetti argento - 6 silver drawers	332,00
	459588	17	0,21	1	KING WOOD 33 Col. 661 + 6 cassetti neri - 6 black drawers	364,00
	459688	17	0,21	1	KING WOOD 34 Col. 661 + 6 cassetti argento - 6 silver drawers	374,00
	459788	17	0,21	1	KING WOOD 35 Col. 661 + 5 cassetti neri - 5 black drawers	349,00
	459888	17	0,21	1	KING WOOD 36 Col. 661 + 5 cassetti argento - 5 silver drawers	359,00
	OPTIONAL: Kit X-Colouring (solo nero - black only)					
OPTIONAL: Kit X-Styling (solo nero - black only)						118,00
OPTIONAL: Portabottiglie 2 pz - Bottle holder 2 pcs						22,00



AGV
DIFFUSION®

Struttura: Legno laminato - **Cassetti:** Plastica nera o argento
Structure: laminated wood - **Drawers:** black or silver plastic
Structure: Bois laminé - **Tablettes:** en plastique noir ou argent
Struktur: Schichtholz - **Ablage:** Schwarz oder silber kunststoff
Estructura: Laminado - **Plancias:** de plastico negro o plateo

PIER

PIER	450702	8	0,18	1	Carrello Mod. PIER - Trolley Mod. PIER	209,00
	452834	8	0,18	1	Carrello Mod. PIER2 - Trolley Mod. PIER2	235,00
	452962	8	0,18	1	Carrello Mod. PIER3 - Trolley Mod. PIER3	235,00
	453092	8	0,18	1	Carrello Mod. PIER4 - Trolley Mod. PIER4	235,00
	453194	8	0,18	1	Carrello Mod. PIER5 - Trolley Mod. PIER5	235,00
	453289	8	0,18	1	Carrello Mod. PIER6 - Trolley Mod. PIER6	235,00
	453391	8	0,18	1	Carrello Mod. PIER7 - Trolley Mod. PIER7	235,00
OPTIONAL: Ruote Speedy / Speedy wheels						54,00

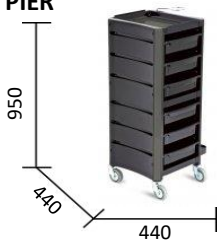

AGV
DIFFUSION®

Struttura: Plastica nera/lilla/fucsia/marrone/bianca - **Cassetti:** Plastica nera/argento
Structure: black/white/purple/pink/brown/ plastic - **Drawers:** black/silver plastic
Structure: en plastique noir/lanc/rose/violette/marron - **Tablettes:** en plastique noir/argent
Struktur: Schwarz/weiss/rosafarbig/violett/braun kunststoff - **Ablage:** Schwarz/silber kunststoff
Estructura: de plastico negro/blanco/rosa/morado/marròn - **Plancias:** de plastico negro/plateo

Art. & Mis.	Cod.	Kg	M ³	Box	Descr.	€
Y-CON 	450802	9	0,18	1	Carrello Mod. Y-CON - Trolley Mod. Y-CON	231,00
	451162	9	0,18	1	Carrello Mod. Y-CON2 - Trolley Mod. Y-CON2	257,00
	451292	9	0,18	1	Carrello Mod. Y-CON3 - Trolley Mod. Y-CON3	257,00
	451394	9	0,18	1	Carrello Mod. Y-CON4 - Trolley Mod. Y-CON4	257,00
	451489	9	0,18	1	Carrello Mod. Y-CON5 - Trolley Mod. Y-CON5	257,00

AGV
DIFFUSION®

OPTIONAL: Ruote Speedy / Speedy wheels	54,00
---	--------------

Struttura: Plastica nera/lilla/fucsia/marrone/bianca - **Cassetti:** Plastica nera/argento
Structure: black/white/purple/pink/brown/ plastic - **Drawers:** black/silver plastic
Structure: en plastique noir/blanc/rose/violette/marron - **Tablettes:** en plastique noir/argent
Struktur: Schwarz/weiss/rosafarbig/violet/braun kunststoff - **Ablage:** Schwarz/silber kunststoff
Estructura: de plastico negro/blanco/rosa/morado/marròn - **Plancias:** de plastico negro/plateo

X-COLOURING



450203	10	0,18	1	Carrello Mod. X-COLOURING - Trolley Mod. X-COLOURING	272,00
451791	10	0,18	1	Carrello Mod. X-COLOURING2 - Trolley Mod. X-COLOURING2	298,00
451834	10	0,18	1	Carrello Mod. X-COLOURING3 - Trolley Mod. X-COLOURING3	298,00

AGV
DIFFUSION®

OPTIONAL: Ruote Speedy / Speedy wheels	54,00
---	--------------

Struttura: Plastica nera/marrone/bianca - **Cassetti:** Plastica nera
Structure: black/white/brown/ plastic - **Drawers:** black plastic
Structure: en plastique noir/blanc/marron - **Tablettes:** en plastique noir
Struktur: Schwarz/weiss/braun kunststoff - **Ablage:** Schwarz kunststoff
Estructura: de plastico negro/blanco/marròn - **Plancias:** de plastico negro

X-STYLING

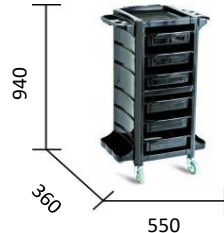

450902	10	0,18	1	Carrello Mod. X-STYLING - Trolley Mod. X-STYLING	327,00
451991	10	0,18	1	Carrello Mod. X-STYLING2 - Trolley Mod. X-STYLING2	353,00
452034	10	0,18	1	Carrello Mod. X-STYLING3 - Trolley Mod. X-STYLING3	353,00

AGV
DIFFUSION®

OPTIONAL: Ruote Speedy / Speedy wheels	54,00
---	--------------

Struttura: Plastica nera/marrone/bianca - **Cassetti:** Plastica nera
Structure: black/white/brown/ plastic - **Drawers:** black plastic
Structure: en plastique noir/blanc/marron - **Tablettes:** en plastique noir
Struktur: Schwarz/weiss/braun kunststoff - **Ablage:** Schwarz kunststoff
Estructura: de plastico negro/blanco/marròn - **Plancias:** de plastico negro

FRIEND

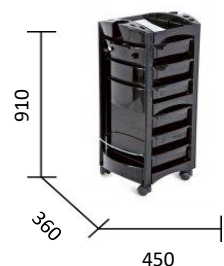

442102	8	0,18	1	Carrello Mod. BLACK - Trolley Mod. BLACK	209,00
443400	8	0,18	1	Carrello Mod. SILVER - Trolley Mod. SILVER	216,00

AGV
DIFFUSION®

OPTIONAL: Ruote Speedy / Speedy wheels	54,00
---	--------------

Struttura: Plastica nera + skai - **Cassetti:** Plastica nera
Structure: black plastic + skai - **Drawers:** black plastic
Structure: en plastique noir + skai - **Tablettes:** en plastique noir
Struktur: Schwarz kunststoff + kunstleder - **Ablage:** Schwarz kunststoff
Estructura: de plastico negro + tapiceria - **Plancias:** de plastico negro

KAREL

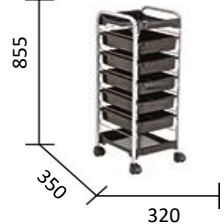

443900	10	0,18	1	Carrello lavoro - Work Trolley	209,00
---------------	----	------	---	--------------------------------	---------------

AGV
DIFFUSION®

OPTIONAL: Ruote Speedy / Speedy wheels	54,00
---	--------------

Struttura: metallo argento - **Cassetti:** Plastica nera
Structure: silver metalc - **Drawers:** black plastic
Structure: métal couleur argent - **Tablettes:** en plastique noir
Struktur: metal farbensilber - **Ablage:** Schwarz kunststoff
Estructura: metal color plata - **Plancias:** de plastico negro

ROCK





445709	7	0,18	1	Carrello lavoro - Work Trolley	149,00
---------------	---	------	---	--------------------------------	---------------

AGV
DIFFUSION®

OPTIONAL: Ruote Speedy / Speedy wheels	54,00
---	--------------

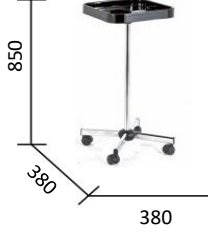
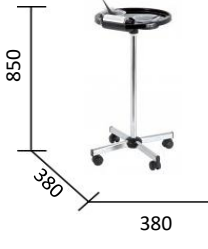
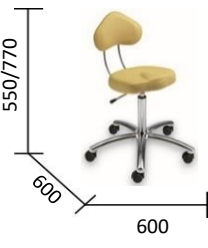
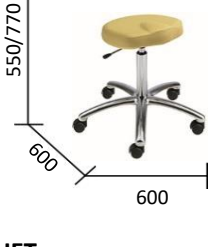
Struttura: Plastica argento - **Cassetti:** Plastica nera
Structure: silver plastic - **Drawers:** black plastic
Structure: en plastique argente - **Tablettes:** en plastique noir
Struktur: Silber kunststoff - **Ablage:** Schwarz kunststoff
Estructura: de plastico plata - **Plancias:** de plastico negro

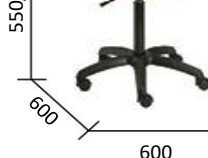
Art. & Mis.	Cod.	Kg	M ³	Box	Descr.	€	
ZOE 	452102	5	0,09	1	Carrello colore Mod. 1 - Colour trolley Mod. 1	109,00	
	452259	5	0,09	1	Carrello colore Mod. 2 - Colour trolley Mod. 2	119,00	
	452379	5	0,09	1	Carrello colore Mod. 3 - Colour trolley Mod. 3	119,00	
	OPTIONAL: Ruote Speedy / Speedy wheels					54,00	
AGV DIFFUSION®		Struttura: metallo cromato - Piano: Plastica Structure: chromed metal - Shelf: plastic Structure: métal chromé - Tablettes: en plastique Struktur: verchromtes metal - Ablage: kunstoff Estructura: metal cromado - Plancias: de plastico					
ASSO 	450602	5	0,08	1	Carrello colore - <i>Colour trolley</i>	93,00	
	OPTIONAL: Ruote Speedy / Speedy wheels					54,00	
	AGV DIFFUSION®		Struttura: metallo cromato - Piano: Plastica nera Structure: chromed metal - Shelf: black plastic Structure: métal chromé - Tablettes: en plastique noir Struktur: verchromtes metal - Ablage: Schwarz kunstoff Estructura: metal cromado - Plancias: de plastico negro				
	TAO KOLOR 	450502	5	0,08	1	Carrello colore - <i>Colour trolley</i>	91,00
OPTIONAL: Ruote Speedy / Speedy wheels					54,00		
AGV DIFFUSION®		Struttura: metallo cromato - Piano: Plastica nera Structure: chromed metal - Shelf: black plastic Structure: métal chromé - Tablettes: en plastique noir Struktur: verchromtes metal - Ablage: Schwarz kunstoff Estructura: metal cromado - Plancias: de plastico negro					
DERBY 		512503	9	0,1	1	Sgabello da taglio - <i>Cutting stool</i>	303,00
	OPTIONAL: Skai special					31,00	
	OPTIONAL: Ruote Speedy / Speedy wheels					54,00	
	AGV DIFFUSION®		Struttura: metallo color alluminio - Structure: silver colour coated metal - Structure: en métal de couleur aluminium - Struktur: aluminiumfarbene - Estructura: en metal barnizado de color plateo Tappezzeria - Uphosltery-Tapisserie-Uberzug-Tapiceria ALL COLOURS				
DERBY2 	512603	7,5	0,1	1	Sgabello da taglio - <i>Cutting stool</i>	234,00	
	OPTIONAL: Skai special					31,00	
	OPTIONAL: Ruote Speedy / Speedy wheels					54,00	
	AGV DIFFUSION®		Struttura: metallo color alluminio - Structure: silver colour coated metal - Structure: en métal de couleur aluminium - Struktur: aluminiumfarbene - Estructura: en metal barnizado de color plateo Tappezzeria - Uphosltery-Tapisserie-Uberzug-Tapiceria ALL COLOURS				
JET 	512102	8	0,1	1	Sgabello da taglio - <i>Cutting stool</i>	239,00	
	OPTIONAL: Skai special					31,00	
	OPTIONAL: Ruote Speedy / Speedy wheels					54,00	
	AGV DIFFUSION®		Struttura: metallo color nero - Structure: black colour coated metal - Structure: en métal de couleur noire - Struktur: schwarzfarbene - Estructura: en metal barnizado de color negro Tappezzeria - Uphosltery-Tapisserie-Uberzug-Tapiceria ALL COLOURS				
JET2 	512202	7	0,1	1	Sgabello da taglio - <i>Cutting stool</i>	176,00	
	OPTIONAL: Skai special					31,00	
	OPTIONAL: Ruote Speedy / Speedy wheels					54,00	
	AGV DIFFUSION®		Struttura: metallo color nero - Structure: black colour coated metal - Structure: en métal de couleur noire - Struktur: schwarzfarbene - Estructura: en metal barnizado de color negro Tappezzeria - Uphosltery-Tapisserie-Uberzug-Tapiceria ALL COLOURS				

Art. & Mis.	Cod.	Kg	M ³	Box	Descr.	€
-------------	------	----	----------------	-----	--------	---

LOLLO	521802	8	0,07	1	Sgabello da taglio - <i>Cutting stool</i>	177,00
--------------	---------------	---	------	---	---	---------------



AGV
DIFFUSION®

Tappezzeria - Uphosltery-Tapisserie-Uberzug-Tapiceria **NERA - BLACK**

LORD	513000	9	0,1	1	Sgabello da taglio - <i>Cutting stool</i>	297,00
-------------	---------------	---	-----	---	---	---------------



AGV
DIFFUSION®

OPTIONAL: Skai special	31,00
-------------------------------	--------------

OPTIONAL: Ruote Speedy / <i>Speedy wheels</i>	54,00
--	--------------

Tappezzeria - Uphosltery-Tapisserie-Uberzug-Tapiceria **ALL COLOURS**

SLOT	513100	7	0,1	1	Sgabello da taglio - <i>Cutting stool</i>	219,00
-------------	---------------	---	-----	---	---	---------------

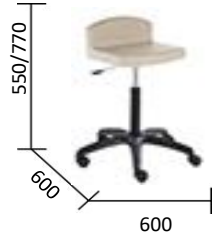

AGV
DIFFUSION®

OPTIONAL: Skai special	31,00
-------------------------------	--------------

OPTIONAL: Ruote Speedy / <i>Speedy wheels</i>	54,00
--	--------------

Tappezzeria - Uphosltery-Tapisserie-Uberzug-Tapiceria **ALL COLOURS**

MIKE	511329	8	0,1	1	Sgabello da taglio - <i>Cutting stool</i>	188,00
-------------	---------------	---	-----	---	---	---------------



MIKE
LINE

OPTIONAL: Ruote Speedy / <i>Speedy wheels</i>	54,00
--	--------------

NOTA IMPORTANTE/IMPORTANT NOTICE :

Colore tappezzeria standard **nero 200**/Upholstery standard colour **black 200**

Optional: cambio colore tappezzeria al posto / different upholstery colour per seat	44,00
--	--------------

MIKE 2	511429	7	0,1	1	Sgabello da taglio - <i>Cutting stool</i>	129,00
---------------	---------------	---	-----	---	---	---------------



MIKE
LINE

















OPTIONAL: Ruote Speedy / <i>Speedy wheels</i>	54,00
--	--------------















NOTA IMPORTANTE/IMPORTANT NOTICE :

Colore tappezzeria standard **nero 200**/Upholstery standard colour **black 200**

Optional: cambio colore tappezzeria al posto / different upholstery colour per seat	44,00
--	--------------

Art. & Mis.	Cod.	Kg	M ³	Box	Descr.	€
	426500	30	0,27	1	Mobiletto di servizio Mod. 1 - Service unit Mod. 1	680,00
	426600	15	0,27	1	Mobiletto di servizio Mod. 2 - Service unit Mod. 2	473,00
	426700	18	0,27	1	Mobiletto di servizio Mod. 3 - Service unit Mod.3	495,00
	ATTENTION SOLO PER I COLORI BIANCO LUCIDO 111-NERO LUCIDO 121-STONE 771-DUNE 991 EXTRA COST ONLY FOR COLOUR GLOSSY WHITE 111-GLOSSY BLACK 121-STONE 771-DUNE 991					73,00
Struttura disponibile in 11 Colori Laminato - Structure available in 11 Laminate Colours AGV DIFFUSION®						
	426800	15	0,27	1	Mobiletto di servizio Mod. 1 - Service unit Mod. 1	448,00
	426900	13	0,1	1	Mobiletto di servizio Mod. 2 - Service unit Mod. 2	402,00
	427000	12	0,1	1	Mobiletto di servizio Mod. 3 - Service unit Mod.3	307,00
	ATTENTION SOLO PER I COLORI BIANCO LUCIDO 111-NERO LUCIDO 121-STONE 771-DUNE 991 EXTRA COST ONLY FOR COLOUR GLOSSY WHITE 111-GLOSSY BLACK 121-STONE 771-DUNE 991					73,00
Struttura disponibile in 7 Colori Laminato - Structure available in 7 Laminate Colours AGV DIFFUSION®						
	421400	19	0,17	1	Mobiletto di servizio Mod. 1 - Service unit Mod. 1	352,00
	421500	19	0,17	1	Mobiletto di servizio Mod. 2 - Service unit Mod. 2	391,00
	421600	19	0,17	1	Mobiletto di servizio Mod. 3 - Service unit Mod.3	439,00
	ATTENTION SOLO PER I COLORI BIANCO LUCIDO 111-NERO LUCIDO 121-STONE 771-DUNE 991 EXTRA COST ONLY FOR COLOUR GLOSSY WHITE 111-GLOSSY BLACK 121-STONE 771-DUNE 991					73,00
Struttura disponibile in 11 Colori Laminato - Structure available in 11 Laminate Colours AGV DIFFUSION®						
	426300	29	0,27	1	Mobiletto di servizio - Service unit	538,00
	ATTENTION SOLO PER I COLORI BIANCO LUCIDO 111-NERO LUCIDO 121-STONE 771-DUNE 991 EXTRA COST ONLY FOR COLOUR GLOSSY WHITE 111-GLOSSY BLACK 121-STONE 771-DUNE 991					73,00
Struttura disponibile in 11 Colori Laminato - Structure available in 11 Laminate Colours AGV DIFFUSION®						
	426400	29	0,27	1	Mobiletto di servizio isola - Double sided service unit	549,00
	ATTENTION SOLO PER I COLORI BIANCO LUCIDO 111-NERO LUCIDO 121-STONE 771-DUNE 991 EXTRA COST ONLY FOR COLOUR GLOSSY WHITE 111-GLOSSY BLACK 121-STONE 771-DUNE 991					73,00
Struttura disponibile in 11 Colori Laminato - Structure available in 11 Laminate Colours AGV DIFFUSION®						
	427200	35	0,3	1	Mobiletto di servizio Mod. 1 - Service unit Mod. 1	487,00
	427300	55	0,48		Mobiletto di servizio Mod. 2 - Service unit Mod. 2	659,00
	ATTENTION SOLO PER I COLORI BIANCO LUCIDO 111-NERO LUCIDO 121-STONE 771-DUNE 991 EXTRA COST ONLY FOR COLOUR GLOSSY WHITE 111-GLOSSY BLACK 121-STONE 771-DUNE 991					73,00
	Struttura disponibile in 11 Colori Laminato - Structure available in 11 Laminate Colours AGV DIFFUSION®					
	426200	14	0,2	1	Mobiletto di servizio - Service unit	358,00
	ATTENTION SOLO PER I COLORI BIANCO LUCIDO 111-NERO LUCIDO 121-STONE 771-DUNE 991 EXTRA COST ONLY FOR COLOUR GLOSSY WHITE 111-GLOSSY BLACK 121-STONE 771-DUNE 991					73,00
Struttura disponibile in 11 Colori Laminato - Structure available in 11 Laminate Colours AGV DIFFUSION® Cassetto: Inox - Drawer: Stainless steel - Tiroir: Inox - Schublade: Edelstahl - Cajón: Acero Piano con porta attezzi / Top with hole for electric equipment						

Art. & Mis.	Cod.	Kg	M ³	Box	Descr.	€
KONTAT  360 310 390	421700	14	0,1	1	Mobiletto di servizio - <i>service unit</i>	319,00
	ATTENTION EXTRA COST		Struttura disponibile in 11 Colori Laminato - Structure available in 11 Laminate Colours SOLO PER I COLORI BIANCO LUCIDO 111-NERO LUCIDO 121-STONE 771-DUNE 991 ONLY FOR COLOUR GLOSSY WHITE 111-GLOSSY BLACK 121-STONE 771-DUNE 991			73,00
		Cassetto: Inox - Drawer: Stainless steel - Tiroir: Inox - Schublade: Edelstahl - Cajón: Acero				
KONTAT PLUS  790 320 400	421800	17	0,1	1	Mobiletto di servizio - <i>service unit</i>	364,00
	ATTENTION EXTRA COST		Struttura disponibile in 11 Colori Laminato - Structure available in 11 Laminate Colours SOLO PER I COLORI BIANCO LUCIDO 111-NERO LUCIDO 121-STONE 771-DUNE 991 ONLY FOR COLOUR GLOSSY WHITE 111-GLOSSY BLACK 121-STONE 771-DUNE 991			73,00
		Cassetto: Inox - Drawer: Stainless steel - Tiroir: Inox - Schublade: Edelstahl - Cajón: Acero				
BLACK BASIN (1,2,3,4) 	522102	5,4	0,15	1	① Lavello nero - <i>Black basin</i>	154,00
	522202	7	0,15	1	② Lavello nero + mixer - <i>Black basin + mixer</i>	296,00
	522302	8	0,15	1	③ Lavello nero + mixer + serbatoio / <i>Black basin + mixer + water container</i>	329,00
	522402	6,4	0,15	1	④ Lavello nero + serbatoio - <i>Black basin + water container</i>	184,00
						
REX  180 300 370	511500	4	0,06	1	Cuscino per bambini - <i>Children cushion</i>	94,00
			NOTA IMPORTANTE/IMPORTANT NOTICE : Colore tappezzeria standard nero 200 /Upholstery standard colour black 200 Optional: cambio colore tappezzeria al posto / different upholstery colour per seat			44,00
GORDON 	507929	6	0,03	1	Appggiapiedi- <i>Footrest</i>	198,00
			Alluminio- aluminum -métal chromé - aluminium - aluminio			
KORNER 	509529	6	0,02	1	Appggiapiedi- <i>Footrest</i>	129,00
			metallo cromato - chromed metal -métal chromé - verchromtes metal - metal cromado			
MODUS 	506729	5	0,03	1	Appggiapiedi- <i>Footrest</i>	86,00
			metallo verniciato - painted metal -métalavec traitement au poudre époxy - aluminiumfarbene metal - metal barnizado			
DESK 	505803	1,8	0,03	1	Appggiapiedi- <i>Footrest</i>	46,00
			metallo verniciato - painted metal -métalavec traitement au poudre époxy - aluminiumfarbene metal - metal barnizado			

Art. & Mis.	Cod.	Kg	M ³	Box	Descr.	€
TECH	250119251				Portaphon - <i>Dryer-holder</i> Alluminio - Aluminum - Metal chromé - Aluminium - Aluminio	32,00
						
PRINT	250353212				Portaphon - <i>Dryer-holder</i> metallo cromato - chromed metal - métal chromé - verchromtes metal - metal cromado	26,00
						
ECO	225158002				Portaphon - <i>Dryer-holder</i> metallo cromato - chromed metal - métal chromé - verchromtes metal - metal cromado	18,00
						
FODERINE	250900001				Fodera per schienale in PVC trasparente poltrona taglio <i>Backrest cover made in clear PVC for cutting chair</i>	63,00
	250900001				Fodera per poltrona lavaggio in PVC trasparente <i>Backrest cover for backwash chair made in clear PVC</i>	66,00
					Indicare il modello di poltrona - Please indicate the model of the chair	
APPOGGIACOLLO	301031002				Appoggiacollo per lavaggio - <i>Neckrest for backwash</i>	29,00
						
ACQUASTOP	350389021				Kit supporto antigoccia - <i>Drop preventing kit</i> Escluso lavaggio Lunaire AGV DIFFUSION NO wash unit Lunaire AGV DIFFUSION	78,00
						
KIT TERMOSTATICO	250249211				Miscelatore antiscottature + Kit antigoccia <i>Water temperature authomatic set-up + drop preventing kit</i>	472,00
						

Mobili di Servizio / Storage Furniture

Indice / Index

- 1 Utile
- 2 Modul
- 3 Blok
- 4 Pak

AGV
DIFFUSION®

1 - Utile



Struttura e piano solo grigio 031 /
Structure and top only grey 031
Sportelli come segue/Doors as follows

UTILE A

Misure / Measures

→ 800 mm
↑ 855 mm
↗ 420 mm
Boxes: 1
Volume: 0,50 m²

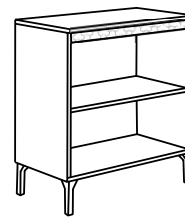

424050	Col. Grey 031	€ 502,00
--------	---------------	----------

UTILE B

Misure / Measures

→ 800 mm
↑ 855 mm
↗ 420 mm
Boxes: 1
Volume: 0,50 m²

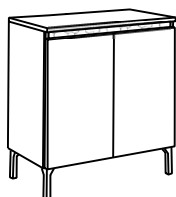

424150	Col. Grey 031	€ 635,00
424146	Col. Dune antracite 991	€ 698,00
424148	Col. Rovere chiaro 901	€ 635,00
424149	Col. Rovere scuro 981	€ 635,00
424187	Col. Stone 771	€ 698,00
424188	Col. Rovere sbianc.661	€ 635,00

UTILE C

Misure / Measures

→ 800 mm
↑ 855 mm
↗ 420 mm
Boxes: 1
Volume: 0,50 m²

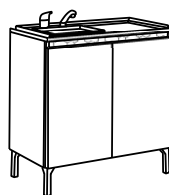

➔ Incluso piano INOX/Stainless steel top included

424250	Col. Grey 031	€ 1.160,00
424246	Col. Dune antracite 991	€ 1.223,00
424248	Col. Rovere chiaro 901	€ 1.160,00
424249	Col. Rovere scuro 981	€ 1.160,00
424287	Col. Stone 771	€ 1.223,00
424288	Col. Rovere sbianc.661	€ 1.160,00

UTILE D

Misure / Measures

→ 800 mm
↑ 1350 mm
↗ 320 mm
Boxes: 1
Volume: 0,50 m²

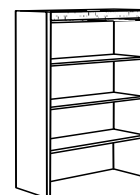

424350	Col. Grey 031	€ 489,00
--------	---------------	----------

UTILE E

Misure / Measures

→ 800 mm
↑ 1350 mm
↗ 320 mm
Boxes: 1
Volume: 0,50 m²

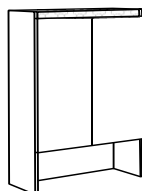

424450	Col. Grey 031	€ 599,00
424446	Col. Dune antracite 991	€ 663,00
424448	Col. Rovere chiaro 901	€ 599,00
424449	Col. Rovere scuro 981	€ 599,00
424487	Col. Stone 771	€ 663,00
424488	Col. Rovere sbianc.661	€ 599,00

UTILE F

Misure / Measures

→ 400 mm
↑ 855 mm
↗ 420 mm
Boxes: 1
Volume: 0,30 m²

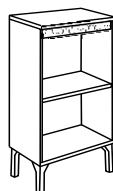

424550	Col. Grey 031	€ 396,00
--------	---------------	----------

UTILE G

Misure / Measures

→ 400 mm
↑ 855 mm
↗ 420 mm
Boxes: 1
Volume: 0,30 m²

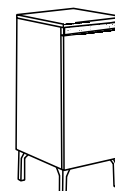

424650	Col. Grey 031	€ 467,00
424646	Col. Dune antracite 991	€ 498,00
424648	Col. Rovere chiaro 901	€ 467,00
424649	Col. Rovere scuro 981	€ 467,00
424687	Col. Stone 771	€ 498,00
424688	Col. Rovere sbianc.661	€ 467,00

UTILE H

Misure / Measures

→ 400 mm
↑ 855 mm
↗ 420 mm
Boxes: 1
Volume: 0,30 m²

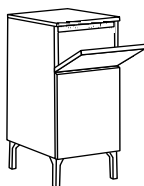

424750	Col. Grey 031	€ 518,00
424746	Col. Dune antracite 991	€ 549,00
424748	Col. Rovere chiaro 901	€ 518,00
424749	Col. Rovere scuro 981	€ 518,00
424787	Col. Stone 771	€ 549,00
424788	Col. Rovere sbianc.661	€ 518,00

UTILE I

Misure / Measures

→ 400 mm
↑ 1350 mm
↗ 320 mm
Boxes: 1
Volume: 0,35 m²



424850	Col. Grey 031	€ 359,00
--------	---------------	----------

UTILE L

Misure / Measures

→ 400 mm
↑ 1350 mm
↗ 320 mm
Boxes: 1
Volume: 0,35 m²

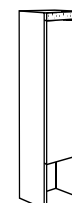

424950	Col. Grey 031	€ 439,00
424946	Col. Dune antracite 991	€ 484,00
424948	Col. Rovere chiaro 901	€ 439,00
424949	Col. Rovere scuro 981	€ 439,00
424987	Col. Stone 771	€ 484,00
424988	Col. Rovere sbianc.661	€ 439,00

UTILE M

Misure / Measures

→ 800 mm
 ↑ 1350 mm
 ↗ 230 mm
 Boxes: 1
 Volume: 0,25 m²

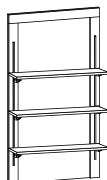

UTILE P

Misure / Measures

→ 800 mm
 ↑ 2205 mm
 ↗ 230 mm
 Boxes: 1
 Volume: 0,40 m²

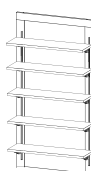

2 - Modul



427450	Col. Grey 031	€ 639,00	427550	Col. Grey 031	€ 1.098,00
----	Kit Led	€ 202,00	----	Kit Led	€ 202,00

Struttura e piano solo grigio 031 /
 Structure and top only grey 031
 Sportelli come segue / Doors as follows

MODUL A

Misure / Measures

→ 860 mm
 ↑ 2050 mm
 ↗ 350 mm
 Boxes: 1
 Volume: 1,20 m²



MODUL B

Misure / Measures

→ 860 mm
 ↑ 2050 mm
 ↗ 350 mm
 Boxes: 1
 Volume: 1,20 m²

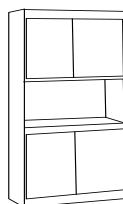

MODUL E

Misure / Measures

→ 860 mm
 ↑ 2050 mm
 ↗ 350 mm
 Boxes: 1
 Volume: 1,20 m²



422550	Col. Grigio/Grey 031	€ 869,00	422650	Col. Grigio/grey 031	€ 1.098,00	422950	Col. Grigio/grey 031	€ 1.339,00
--------	----------------------	-----------------	--------	----------------------	-------------------	--------	----------------------	-------------------

Con lavello inox sul lato sx

MODUL F

Misure / Measures

→ 860 mm
 ↑ 2050 mm
 ↗ 350 mm
 Boxes: 1
 Volume: 1,20 m²

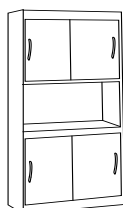

3 - Blok



423050	Col. Grigio/grey 031	€ 997,00
--------	----------------------	-----------------

Struttura solo grigio 031 / Structure only grey 031
 Piano da specificare / Top to be specified
 Sportelli come segue / Doors as follows

BLOK ALTO 1

Misure / Measures

→ 400 mm
 ↑ 1020 mm
 ↗ 290 mm
 Boxes: 1
 Volume: 0,21 m²

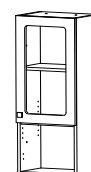

412250	Col. Grigio/grey 031	€ 426,00
412246	Col. Dune antracite 991	€ 457,00
412248	Col. Rovere chiaro 901	€ 426,00
412249	Col. Rovere scuro 981	€ 426,00
412287	Col. Stone 771	€ 457,00
412288	Col. Rovere sbianc.661	€ 426,00

BLOK ALTO 2

Misure / Measures

→ 400 mm
 ↑ 1020 mm
 ↗ 290 mm
 Boxes: 1
 Volume: 0,21 m²

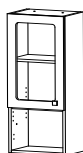

BLOK ALTO 3

Misure / Measures

→ 400 mm
 ↑ 1020 mm
 ↗ 290 mm
 Boxes: 1
 Volume: 0,21 m²

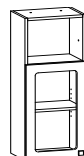

BLOK ALTO 4

Misure / Measures

→ 400 mm
 ↑ 1020 mm
 ↗ 290 mm
 Boxes: 1
 Volume: 0,21 m²

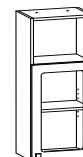

412350	Col. Grigio/grey 031	€ 426,00	412450	Col. Grigio/grey 031	€ 426,00	412550	Col. Grigio/grey 031	€ 426,00
412346	Col. Dune antracite 991	€ 457,00	412446	Col. Dune antracite 991	€ 457,00	412546	Col. Dune antracite 991	€ 457,00
412348	Col. Rovere chiaro 901	€ 426,00	412448	Col. Rovere chiaro 901	€ 426,00	412548	Col. Rovere chiaro 901	€ 426,00
412349	Col. Rovere scuro 981	€ 426,00	412449	Col. Rovere scuro 981	€ 426,00	412549	Col. Rovere scuro 981	€ 426,00
412387	Col. Stone 771	€ 457,00	412487	Col. Stone 771	€ 457,00	412587	Col. Stone 771	€ 457,00
412388	Col. Rovere sbianc.661	€ 426,00				412588	Col. Rovere sbianc.661	€ 426,00

BLOK ALTO 5**Misure / Measures**

→ 400 mm

↑ 1020 mm

↗ 290 mm

Boxes: 1

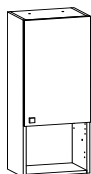
Volume: 0,21 m²**BLOK ALTO 6****Misure / Measures**

→ 400 mm

↑ 1020 mm

↗ 290 mm

Boxes: 1

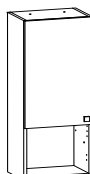
Volume: 0,21 m²**BLOK ALTO 7****Misure / Measures**

→ 400 mm

↑ 1020 mm

↗ 290 mm

Boxes: 1

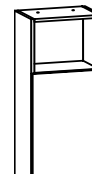
Volume: 0,21 m²

412650	Col. Grigio/grey 031	€ 368,00
412646	Col. Dune antracite 991	€ 399,00
412648	Col. Rovere chiaro 901	€ 368,00
412649	Col. Rovere scuro 981	€ 368,00
412687	Col. Stone 771	€ 399,00
412688	Col. Rovere sbianc.661	€ 368,00

412750	Col. Grigio/grey 031	€ 368,00
412746	Col. Dune antracite 991	€ 399,00
412748	Col. Rovere chiaro 901	€ 368,00
412749	Col. Rovere scuro 981	€ 368,00
412787	Col. Stone 771	€ 399,00
412788	Col. Rovere sbianc.661	€ 368,00

412850	Col. Grigio/grey 031	€ 368,00
412846	Col. Dune antracite 991	€ 399,00
412848	Col. Rovere chiaro 901	€ 368,00
412849	Col. Rovere scuro 981	€ 368,00
412887	Col. Stone 771	€ 399,00
412888	Col. Rovere sbianc.661	€ 368,00

BLOK ALTO 8**Misure / Measures**

→ 400 mm

↑ 1020 mm

↗ 290 mm

Boxes: 1

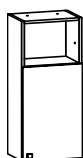
Volume: 0,21 m²**BLOK ALTO 9****Misure / Measures**

→ 400 mm

↑ 1020 mm

↗ 290 mm

Boxes: 1

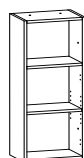
Volume: 0,21 m²**BLOK COLONNA 10****Misure / Measures**

→ 400 mm

↑ 2100 mm

↗ 350 mm

Boxes: 1

Volume: 0,45 m²

412950	Col. Grigio/grey 031	€ 368,00
412946	Col. Dune antracite 991	€ 399,00
412948	Col. Rovere chiaro 901	€ 368,00
412949	Col. Rovere scuro 981	€ 368,00
412987	Col. Stone 771	€ 399,00
412988	Col. Rovere sbianc.661	€ 368,00

413000	Col. Grigio/grey 031	€ 298,00
--------	----------------------	----------

411250	Col. Grigio/grey 031	€ 668,00
411246	Col. Dune antracite 991	€ 730,00
411248	Col. Rovere chiaro 901	€ 668,00
411249	Col. Rovere scuro 981	€ 668,00
411287	Col. Stone 771	€ 730,00
411288	Col. Rovere sbianc.661	€ 668,00

BLOK COLONNA 11**Misure / Measures**

→ 400 mm

↑ 2100 mm

↗ 350 mm

Boxes: 1

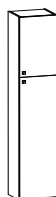
Volume: 0,45 m²**BLOK MODULO RIFIUTI****Misure / Measures**

→ 330 mm

↑ 180 mm

↗ 270 mm

Boxes: 1

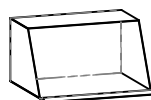
Volume: 0,05 m²**BLOK BASSO 20****Misure / Measures**

→ 400 mm

↑ 685 mm

↗ 470 mm

Boxes: 1

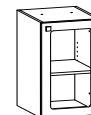
Volume: 0,20 m²

411350	Col. Grigio/grey 031	€ 668,00
411346	Col. Dune antracite 991	€ 730,00
411348	Col. Rovere chiaro 901	€ 668,00
411349	Col. Rovere scuro 981	€ 668,00
411387	Col. Stone 771	€ 730,00
411388	Col. Rovere sbianc.661	€ 668,00

415500	Modulo rifiuti metal	€ 329,00
--------	----------------------	----------

411450	Col. Grigio/grey 031	€ 408,00
411446	Col. Dune antracite 991	€ 439,00
411448	Col. Rovere chiaro 901	€ 408,00
411449	Col. Rovere scuro 981	€ 408,00
411487	Col. Stone 771	€ 439,00
411488	Col. Rovere sbianc.661	€ 408,00

BLOK BASSO 21**Misure / Measures**

→ 400 mm

↑ 685 mm

↗ 470 mm

Boxes: 1

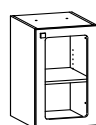
Volume: 0,20 m²**BLOK BASSO 22****Misure / Measures**

→ 400 mm

↑ 685 mm

↗ 470 mm

Boxes: 1

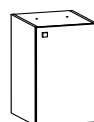
Volume: 0,20 m²**BLOK BASSO 23****Misure / Measures**

→ 400 mm

↑ 685 mm

↗ 470 mm

Boxes: 1

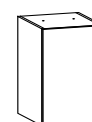
Volume: 0,20 m²

411550	Col. Grigio/grey 031	€ 408,00
411546	Col. Dune antracite 991	€ 439,00
411548	Col. Rovere chiaro 901	€ 408,00
411549	Col. Rovere scuro 981	€ 408,00
411587	Col. Stone 771	€ 439,00
411588	Col. Rovere sbianc.661	€ 408,00

411650	Col. Grigio/grey 031	€ 408,00
411646	Col. Dune antracite 991	€ 439,00
411648	Col. Rovere chiaro 901	€ 408,00
411649	Col. Rovere scuro 981	€ 408,00
411687	Col. Stone 771	€ 439,00
411688	Col. Rovere sbianc.661	€ 408,00

411750	Col. Grigio/grey 031	€ 408,00
411746	Col. Dune antracite 991	€ 439,00
411748	Col. Rovere chiaro 901	€ 408,00
411749	Col. Rovere scuro 981	€ 408,00
411787	Col. Stone 771	€ 439,00
411788	Col. Rovere sbianc.661	€ 408,00

BLOK BASSO 24
Misure / Measures

→ 400 mm

↑ 685 mm

↗ 470 mm

Boxes: 1

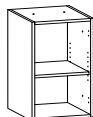
 Volume: 0,20 m²

411850	Col. Grigio/grey 031	€ 298,00
--------	----------------------	-----------------

BLOK BASSO 25
Misure / Measures

→ 400 mm

↑ 685 mm

↗ 470 mm

Boxes: 1

 Volume: 0,20 m²

411950	Col. Grigio/grey 031	€ 548,00
411946	Col. Dune antracite 991	€ 579,00
411948	Col. Rovere chiaro 901	€ 548,00
411949	Col. Rovere scuro 981	€ 548,00
411987	Col. Stone 771	€ 579,00
411988	Col. Rovere sbianc.661	€ 548,00

BLOK BASSO 26
Misure / Measures

→ 400 mm

↑ 685 mm

↗ 470 mm

Boxes: 1

 Volume: 0,20 m²

412050	Col. Grigio/grey 031	€ 419,00
412046	Col. Dune antracite 991	€ 450,00
412048	Col. Rovere chiaro 901	€ 419,00
412049	Col. Rovere scuro 981	€ 419,00
412087	Col. Stone 771	€ 450,00
412088	Col. Rovere sbianc.661	€ 419,00

BLOK BASSO 27
Misure / Measures

→ 400 mm

↑ 685 mm

↗ 470 mm

Boxes: 1

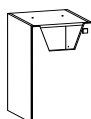
 Volume: 0,20 m²

412150	Col. Grigio/grey 031	€ 419,00
412146	Col. Dune antracite 991	€ 450,00
412148	Col. Rovere chiaro 901	€ 419,00
412149	Col. Rovere scuro 981	€ 419,00
412187	Col. Stone 771	€ 450,00
412188	Col. Rovere sbianc.661	€ 419,00

BASE BLOK
Misure / Measures

↑ 140 mm

↗ 345 mm

Boxes: 1

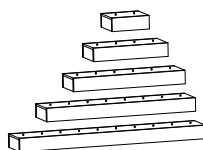
 Volume: 0,05 - 0,10 -
0,15 - 0,20 - 0,25 m²

413550	Misura 40 cm - Grey 031	€ 76,00
413650	Misura 80 cm - Grey 031	€ 102,00
413750	Misura 120 cm - Grey 031	€ 125,00
413850	Misura 160 cm - Grey 031	€ 139,00
413950	Misura 200 cm - Grey 031	€ 180,00

DISTANZIALE BLOK
Misure / Measures

↑ 230 mm

↗ 100 mm

Boxes: 1

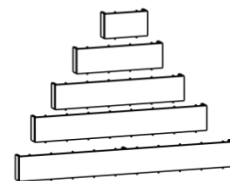
 Volume: 0,05 - 0,10 -
0,15 - 0,20 - 0,25 m²

414050	Misura 40 cm - Grey 031	€ 83,00
414150	Misura 80 cm - Grey 031	€ 101,00
414250	Misura 120 cm - Grey 031	€ 121,00
414350	Misura 160 cm - Grey 031	€ 146,00
414450	Misura 200 cm - Grey 031	€ 163,00

PIANO BLOK INOX
Misure / Measures

↗ 445 mm

Boxes: 1

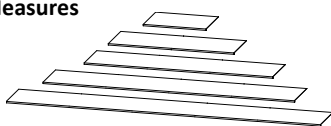
 Volume: 0,05 - 0,10 -
0,15 - 0,20 - 0,25 m²

414516	Misura 40 cm - Inox	€ 158,00
414616	Misura 80 cm - Inox	€ 224,00
414716	Misura 120 cm - Inox	€ 315,00
414816	Misura 160 cm - Inox	€ 380,00
414916	Misura 200 cm - Inox	€ 446,00

PIANO BLOK LAMINATO
Misure / Measures

↑ 18 mm

↗ 470 mm

Boxes: 1

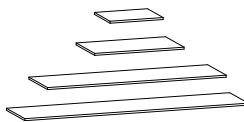
 Volume: 0,05 - 0,10 -
0,15 - 0,20 - 0,25 m²

414587	Misura 40 cm - Stone 771	€ 44,00
414687	Misura 80 cm - Stone 771	€ 97,00
414787	Misura 120 cm - Stone 771	€ 133,00
414887	Misura 160 cm - Stone 771	€ 143,00
414987	Misura 200 cm - Stone 771	€ 208,00

4 - Pak



Struttura e piano solo grigio 031 /
Structure and top only grey 031

Sportelli come segue/Doors as follows

PAK ALTO 1
Misure / Measures

→ 1200 mm

↑ 1350 mm

↗ 230 mm

Boxes: 1

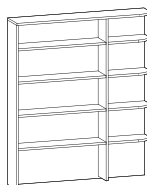
 Volume: 1,10 m²

434050	Col. Grigio/grey 031	€ 608,00
434046	Col. Dune antracite 991	€ 670,00
434048	Col. Rovere chiaro 901	€ 608,00
434049	Col. Rovere scuro 981	€ 608,00
434087	Col. Stone 771	€ 670,00
434088	Col. Rovere sbianc.661	€ 608,00

PAK ALTO 2
Misure / Measures

→ 1200 mm

↑ 1350 mm

↗ 230 mm

Boxes: 1

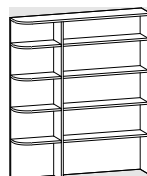
 Volume: 1,10 m²

434150	Col. Grigio/grey 031	€ 608,00
434146	Col. Dune antracite 991	€ 670,00
434148	Col. Rovere chiaro 901	€ 608,00
434149	Col. Rovere scuro 981	€ 608,00
434187	Col. Stone 771	€ 670,00
434188	Col. Rovere sbianc.661	€ 608,00

PAK ALTO 3
Misure / Measures

→ 1200 mm

↑ 1350 mm

↗ 230 mm

Boxes: 1

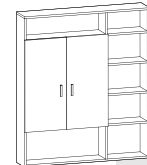
 Volume: 1,10 m²

434250	Col. Grigio/grey 031	€ 734,00
434246	Col. Dune antracite 991	€ 796,00
434248	Col. Rovere chiaro 901	€ 734,00
434249	Col. Rovere scuro 981	€ 734,00
434287	Col. Stone 771	€ 796,00
434288	Col. Rovere sbianc.661	€ 734,00

PAK ALTO 4

Misure / Measures

→ 1200 mm

↑ 1350 mm

↗ 230 mm

Boxes: 1

Volume: 1,10 m²

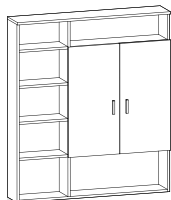

434350	Col. Grigio/grey 031	€ 734,00
434346	Col. Dune antracite 991	€ 796,00
434348	Col. Rovere chiaro 901	€ 734,00
434349	Col. Rovere scuro 981	€ 734,00
434387	Col. Stone 771	€ 796,00
434388	Col. Rovere sbianc.661	€ 734,00

PAK ALTO 5

Misure / Measures

→ 1200 mm

↑ 1350 mm

↗ 230 mm

Boxes: 1

Volume: 1,10 m²

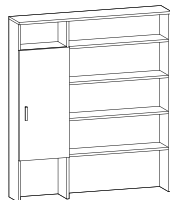

434450	Col. Grigio/grey 031	€ 684,00
434446	Col. Dune antracite 991	€ 729,00
434448	Col. Rovere chiaro 901	€ 684,00
434449	Col. Rovere scuro 981	€ 684,00
434487	Col. Stone 771	€ 729,00
434488	Col. Rovere sbianc.661	€ 684,00

PAK ALTO 6

Misure / Measures

→ 1200 mm

↑ 1350 mm

↗ 230 mm

Boxes: 1

Volume: 1,10 m²

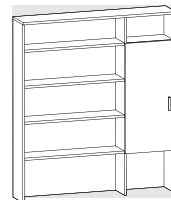

434550	Col. Grigio/grey 031	€ 684,00
434546	Col. Dune antracite 991	€ 729,00
434548	Col. Rovere chiaro 901	€ 684,00
434549	Col. Rovere scuro 981	€ 684,00
434587	Col. Stone 771	€ 729,00
434588	Col. Rovere sbianc.661	€ 684,00

PAK ALTO 7

Misure / Measures

→ 1200 mm

↑ 1350 mm

↗ 230 mm

Boxes: 1

Volume: 1,10 m²

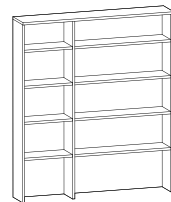

434600	Col. Grigio/grey 031	€ 629,00
--------	----------------------	-----------------

PAK ALTO 8

Misure / Measures

→ 1200 mm

↑ 1350 mm

↗ 230 mm

Boxes: 1

Volume: 1,10 m²

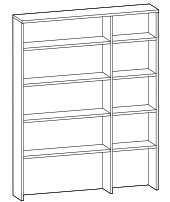

434700	Col. Grigio/grey 031	€ 629,00
--------	----------------------	-----------------

PAK ALTO 9

Misure / Measures

→ 1200 mm

↑ 1350 mm

↗ 230 mm

Boxes: 1

Volume: 1,10 m²

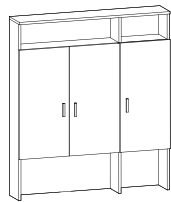

434850	Col. Grigio/grey 031	€ 789,00
434846	Col. Dune antracite 991	€ 882,00
434848	Col. Rovere chiaro 901	€ 789,00
434849	Col. Rovere scuro 981	€ 789,00
434887	Col. Stone 771	€ 882,00
434888	Col. Rovere sbianc.661	€ 789,00

PAK ALTO 10

Misure / Measures

→ 800 mm

↑ 1350 mm

↗ 230 mm

Boxes: 1

Volume: 0,70 m²

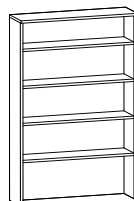

434900	Col. Grigio/grey 031	€ 489,00
--------	----------------------	-----------------

PAK ALTO 11

Misure / Measures

→ 800 mm

↑ 1350 mm

↗ 230 mm

Boxes: 1

Volume: 0,70 m²

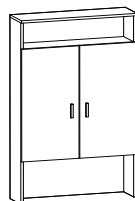

435050	Col. Grigio/grey 031	€ 633,00
435046	Col. Dune antracite 991	€ 695,00
435048	Col. Rovere chiaro 901	€ 633,00
435049	Col. Rovere scuro 981	€ 633,00
435087	Col. Stone 771	€ 695,00
435088	Col. Rovere sbianc.661	€ 633,00

PAK ALTO 12

Misure / Measures

→ 800 mm

↑ 1350 mm

↗ 230 mm

Boxes: 1

Volume: 0,70 m²

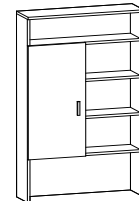

435150	Col. Grigio/grey 031	€ 598,00
435146	Col. Dune antracite 991	€ 629,00
435148	Col. Rovere chiaro 901	€ 598,00
435149	Col. Rovere scuro 981	€ 598,00
435187	Col. Stone 771	€ 629,00
435188	Col. Rovere sbianc.661	€ 598,00

PAK ALTO 13

Misure / Measures

→ 800 mm

↑ 1350 mm

↗ 230 mm

Boxes: 1

Volume: 0,70 m²

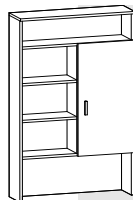

435250	Col. Grigio/grey 031	€ 598,00
435246	Col. Dune antracite 991	€ 629,00
435248	Col. Rovere chiaro 901	€ 598,00
435249	Col. Rovere scuro 981	€ 598,00
435287	Col. Stone 771	€ 629,00
435288	Col. Rovere sbianc.661	€ 598,00

PAK ALTO 14

Misure / Measures

→ 400 mm

↑ 1350 mm

↗ 230 mm

Boxes: 1

Volume: 0,35 m²



435350	Col. Grigio/grey 031	€ 469,00
435346	Col. Dune antracite 991	€ 499,00
435348	Col. Rovere chiaro 901	€ 469,00
435349	Col. Rovere scuro 981	€ 469,00
435387	Col. Stone 771	€ 499,00
435388	Col. Rovere sbianc.661	€ 469,00

PAK ALTO 15

Misure / Measures

→ 400 mm

↑ 1350 mm

↗ 230 mm

Boxes: 1

Volume: 0,35 m²

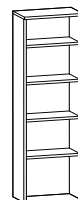

435400	Col. Grigio/grey 031	€ 389,00
--------	----------------------	-----------------

PAK ALTO 16

Misure / Measures

→ 400 mm

↑ 1350 mm

↗ 230 mm

Boxes: 1

Volume: 0,35 m²

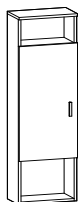

435550	Col. Grigio/grey 031	€ 469,00
435556	Col. Dune antracite 991	€ 499,00
435548	Col. Rovere/Oak 901	€ 469,00
435549	Col. Rovere/Oak 981	€ 469,00
435587	Col. Stone 771	€ 499,00
435588	Col. Rovere sbianc.661	€ 469,00

PAK PENSILE 3

Misure / Measures

→ 1200 mm

↑ 1350 mm

↗ 230 mm

Boxes: 1

Volume: 1,10 m²

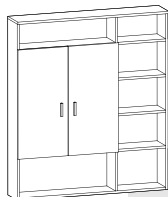

436250	Col. Grigio/grey 031	€ 774,00
436246	Col. Dune antracite 991	€ 836,00
436248	Col. Rovere chiaro 901	€ 774,00
436249	Col. Rovere scuro 981	€ 774,00
436287	Col. Stone 771	€ 836,00
436288	Col. Rovere sbianc.661	€ 774,00

PAK PENSILE 4

Misure / Measures

→ 1200 mm

↑ 1350 mm

↗ 230 mm

Boxes: 1

Volume: 1,10 m²

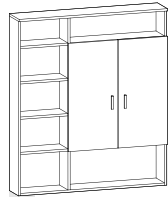

436350	Col. Grigio/grey 031	€ 774,00
436346	Col. Dune antracite 991	€ 836,00
436348	Col. Rovere chiaro 901	€ 774,00
436349	Col. Rovere scuro 981	€ 774,00
436387	Col. Stone 771	€ 836,00
436388	Col. Rovere sbianc.661	€ 774,00

PAK PENSILE 5

Misure / Measures

→ 1200 mm

↑ 1350 mm

↗ 230 mm

Boxes: 1

Volume: 1,10 m²

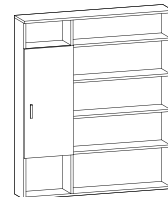

436450	Col. Grigio/grey 031	€ 724,00
436446	Col. Dune antracite 991	€ 769,00
436448	Col. Rovere chiaro 901	€ 724,00
436449	Col. Rovere scuro 981	€ 724,00
436487	Col. Stone 771	€ 769,00
436488	Col. Rovere sbianc.661	€ 724,00

PAK PENSILE 6

Misure / Measures

→ 1200 mm

↑ 1350 mm

↗ 230 mm

Boxes: 1

Volume: 1,10 m²

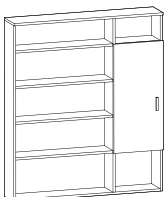

436550	Col. Grigio/grey 031	€ 724,00
436546	Col. Dune antracite 991	€ 769,00
436548	Col. Rovere chiaro 901	€ 724,00
436549	Col. Rovere scuro 981	€ 724,00
436587	Col. Stone 771	€ 769,00
436588	Col. Rovere sbianc.661	€ 724,00

PAK PENSILE 7

Misure / Measures

→ 1200 mm

↑ 1350 mm

↗ 230 mm

Boxes: 1

Volume: 1,10 m²

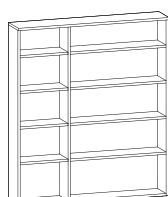

436600	Col. Grigio/grey 031	€ 712,00
--------	----------------------	----------

PAK PENSILE 8

Misure / Measures

→ 1200 mm

↑ 1350 mm

↗ 230 mm

Boxes: 1

Volume: 1,10 m²

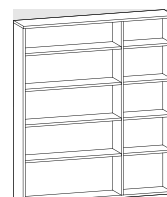

436700	Col. Grigio/grey 031	€ 712,00
--------	----------------------	----------

PAK PENSILE 9

Misure / Measures

→ 1200 mm

↑ 1350 mm

↗ 230 mm

Boxes: 1

Volume: 1,10 m²

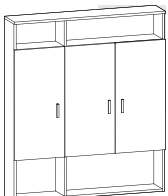

436850	Col. Grigio/grey 031	€ 829,00
436846	Col. Dune antracite 991	€ 922,00
436848	Col. Rovere chiaro 901	€ 829,00
436849	Col. Rovere scuro 981	€ 829,00
436887	Col. Stone 771	€ 922,00
436888	Col. Rovere sbianc.661	€ 829,00

PAK PENSILE 10

Misure / Measures

→ 800 mm

↑ 1370 mm

↗ 230 mm

Boxes: 1

Volume: 0,80 m²

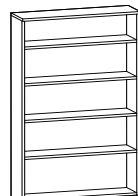

436900	Col. Grigio/grey 031	€ 511,00
--------	----------------------	----------

PAK PENSILE 11

Misure / Measures

→ 800 mm

↑ 1370 mm

↗ 230 mm

Boxes: 1

Volume: 0,80 m²

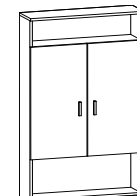

437050	Col. Grigio/grey 031	€ 673,00
437046	Col. Dune antracite 991	€ 735,00
437048	Col. Rovere chiaro 901	€ 673,00
437049	Col. Rovere scuro 981	€ 673,00
437087	Col. Stone 771	€ 735,00
437088	Col. Rovere sbianc.661	€ 673,00

PAK PENSILE 12

Misure / Measures

→ 800 mm

↑ 1370 mm

↗ 230 mm

Boxes: 1

Volume: 0,80 m²



PAK PENSILE 13

Misure / Measures

→ 800 mm

↑ 1370 mm

↗ 230 mm

Boxes: 1

Volume: 0,80 m²

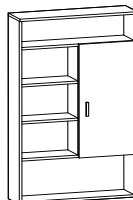

PAK PENSILE 14

Misure / Measures

→ 400 mm

↑ 1370 mm

↗ 230 mm

Boxes: 1

Volume: 0,40 m²

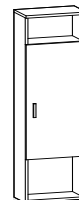

437150	Col. Grigio/grey 031	€ 638,00
437146	Col. Dune antracite 991	€ 669,00
437148	Col. Rovere chiaro 901	€ 638,00
437149	Col. Rovere scuro 981	€ 638,00
437187	Col. Stone 771	€ 669,00
437188	Col. Rovere sbianc.661	€ 638,00

437250	Col. Grigio/grey 031	€ 638,00
437246	Col. Dune antracite 991	€ 669,00
437248	Col. Rovere chiaro 901	€ 638,00
437249	Col. Rovere scuro 981	€ 638,00
437287	Col. Stone 771	€ 669,00
437288	Col. Rovere sbianc.661	€ 638,00

437350	Col. Grigio/grey 031	€ 489,00
437346	Col. Dune antracite 991	€ 519,00
437348	Col. Rovere chiaro 901	€ 489,00
437349	Col. Rovere scuro 981	€ 489,00
437387	Col. Stone 771	€ 519,00
437388	Col. Rovere sbianc.661	€ 489,00

PAK PENSILE 15

Misure / Measures

→ 800 mm

↑ 1370 mm

↗ 230 mm

Boxes: 1

Volume: 0,40 m²

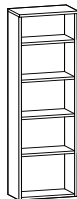

PAK PENSILE 16

Misure / Measures

→ 400 mm

↑ 1370 mm

↗ 230 mm

Boxes: 1

Volume: 0,40 m²



PAK BASSO 1

Misure / Measures

→ 1200 mm

↑ 850 mm

↗ 380 mm

Boxes: 1

Volume: 1,00 m²

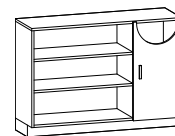

437400	Col. Grigio/grey 031	€ 409,00
--------	----------------------	----------

435950	Col. Grigio/grey 031	€ 489,00
435946	Col. Dune antracite 991	€ 519,00
435948	Col. Rovere/Oak 901	€ 489,00
435949	Col. Rovere/Oak 981	€ 489,00
435987	Col. Stone 771	€ 519,00
435988	Col. Rovere sbianc.661	€ 489,00

430150	Col. Grigio/grey 031	€ 709,00
430146	Col. Dune antracite 991	€ 740,00
430148	Col. Rovere/Oak 901	€ 709,00
430149	Col. Rovere/Oak 981	€ 709,00
430187	Col. Stone 771	€ 740,00
430188	Col. Rovere sbianc.661	€ 709,00

PAK BASSO 2

Misure / Measures

→ 1200 mm

↑ 850 mm

↗ 380 mm

Boxes: 1

Volume: 1,00 m²

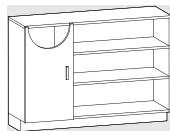

PAK BASSO 3

Misure / Measures

→ 1200 mm

↑ 850 mm

↗ 380 mm

Boxes: 1

Volume: 1,00 m²



PAK BASSO 4

Misure / Measures

→ 1200 mm

↑ 850 mm

↗ 380 mm

Boxes: 1

Volume: 1,00 m²

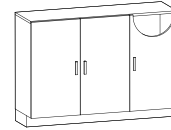

430250	Col. Grigio/grey 031	€ 709,00
430246	Col. Dune antracite 991	€ 740,00
430248	Col. Rovere chiaro 901	€ 709,00
430249	Col. Rovere scuro 981	€ 709,00
430287	Col. Stone 771	€ 740,00
430288	Col. Rovere sbianc.661	€ 709,00

430350	Col. Grigio/grey 031	€ 837,00
430346	Col. Dune antracite 991	€ 930,00
430348	Col. Rovere chiaro 901	€ 837,00
430349	Col. Rovere scuro 981	€ 837,00
430387	Col. Stone 771	€ 930,00
430388	Col. Rovere sbianc.661	€ 837,00

430450	Col. Grigio/grey 031	€ 837,00
430446	Col. Dune antracite 991	€ 930,00
430448	Col. Rovere chiaro 901	€ 837,00
430449	Col. Rovere scuro 981	€ 837,00
430487	Col. Stone 771	€ 930,00
430488	Col. Rovere sbianc.661	€ 837,00

PAK BASSO 5

Misure / Measures

→ 1200 mm

↑ 850 mm

↗ 380 mm

Boxes: 1

Volume: 1,00 m²



PAK BASSO 6

Misure / Measures

→ 1200 mm

↑ 850 mm

↗ 380 mm

Boxes: 1

Volume: 1,00 m²



PAK BASSO 7

Misure / Measures

→ 1200 mm

↑ 850 mm

↗ 380 mm

Boxes: 1

Volume: 1,00 m²



430550	Col. Grigio/grey 031	€ 1.054,00
430546	Col. Dune antracite 991	€ 1.147,00
430548	Col. Rovere chiaro 901	€ 1.054,00
430549	Col. Rovere scuro 981	€ 1.054,00
430587	Col. Stone 771	€ 1.147,00
430288	Col. Rovere sbianc.661	€ 1.054,00

430650	Col. Grigio/grey 031	€ 1.054,00
430646	Col. Dune antracite 991	€ 1.147,00
430648	Col. Rovere chiaro 901	€ 1.054,00
430649	Col. Rovere scuro 981	€ 1.054,00
430687	Col. Stone 771	€ 1.147,00
430388	Col. Rovere sbianc.661	€ 1.054,00

430750	Col. Grigio/grey 031	€ 942,00
430746	Col. Dune antracite 991	€ 1.035,00
430748	Col. Rovere chiaro 901	€ 942,00
430749	Col. Rovere scuro 981	€ 942,00
430787	Col. Stone 771	€ 1.035,00
430788	Col. Rovere sbianc.661	€ 942,00

PAK BASSO 8

Misure / Measures

→ 1200 mm

↑ 850 mm

↗ 380 mm

Boxes: 1

Volume: 1,00 m²

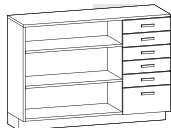

PAK BASSO 9

Misure / Measures

→ 1200 mm

↑ 850 mm

↗ 380 mm

Boxes: 1

Volume: 1,00 m²

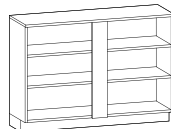

PAK BASSO 10

Misure / Measures

→ 1200 mm

↑ 850 mm

↗ 380 mm

Boxes: 1

Volume: 1,00 m²



430850	Col. Grigio/grey 031	€ 942,00
430846	Col. Dune antracite 991	€ 1.035,00
430848	Col. Rovere chiaro 901	€ 942,00
430849	Col. Rovere scuro 981	€ 942,00
430887	Col. Stone 771	€ 1.035,00
430888	Col. Rovere sbianc.661	€ 942,00

430950	Col. Grigio/grey 031	€ 630,00
430946	Col. Dune antracite 991	€ 648,00
430948	Col. Rovere chiaro 901	€ 630,00
430949	Col. Rovere scuro 981	€ 630,00
430987	Col. Stone 771	€ 648,00
430988	Col. Rovere sbianc.661	€ 630,00

431050	Col. Grigio/grey 031	€ 798,00
431046	Col. Dune antracite 991	€ 891,00
431048	Col. Rovere chiaro 901	€ 798,00
431049	Col. Rovere scuro 981	€ 798,00
431087	Col. Stone 771	€ 891,00
431088	Col. Rovere sbianc.661	€ 798,00

PAK BASSO 11

Misure / Measures

→ 1200 mm

↑ 850 mm

↗ 380 mm

Boxes: 1

Volume: 1,00 m²

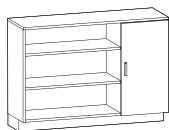

PAK BASSO 12

Misure / Measures

→ 1200 mm

↑ 850 mm

↗ 380 mm

Boxes: 1

Volume: 1,00 m²



PAK BASSO 13

Misure / Measures

→ 1200 mm

↑ 850 mm

↗ 380 mm

Boxes: 1

Volume: 1,00 m²

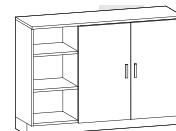

431150	Col. Grigio/grey 031	€ 695,00
431146	Col. Dune antracite 991	€ 726,00
431148	Col. Rovere chiaro 901	€ 695,00
431149	Col. Rovere scuro 981	€ 695,00
431187	Col. Stone 771	€ 726,00
431188	Col. Rovere sbianc.661	€ 695,00

431250	Col. Grigio/grey 031	€ 695,00
431246	Col. Dune antracite 991	€ 726,00
431248	Col. Rovere chiaro 901	€ 695,00
431249	Col. Rovere scuro 981	€ 695,00
431287	Col. Stone 771	€ 726,00
431288	Col. Rovere sbianc.661	€ 695,00

431350	Col. Grigio/grey 031	€ 752,00
431346	Col. Dune antracite 991	€ 814,00
431348	Col. Rovere chiaro 901	€ 752,00
431349	Col. Rovere scuro 981	€ 752,00
431387	Col. Stone 771	€ 814,00
431388	Col. Rovere sbianc.661	€ 752,00

PAK BASSO 14

Misure / Measures

→ 1200 mm

↑ 850 mm

↗ 380 mm

Boxes: 1

Volume: 1,00 m²

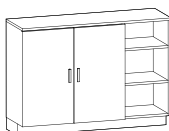

PAK BASSO 15

Misure / Measures

→ 1200 mm

↑ 850 mm

↗ 380 mm

Boxes: 1

Volume: 1,00 m²

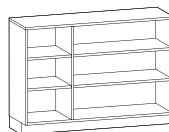

PAK BASSO 16

Misure / Measures

→ 1200 mm

↑ 850 mm

↗ 380 mm

Boxes: 1

Volume: 1,00 m²

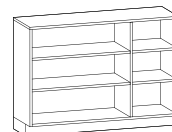

431450	Col. Grigio/grey 031	€ 752,00
431446	Col. Dune antracite 991	€ 814,00
431448	Col. Rovere chiaro 901	€ 752,00
431449	Col. Rovere scuro 981	€ 752,00
431487	Col. Stone 771	€ 814,00
431488	Col. Rovere sbianc.661	€ 752,00

431500	Col. Grigio/grey 031	€ 629,00
--------	----------------------	----------

431600	Col. Grigio/grey 031	€ 629,00
--------	----------------------	----------

PAK BASSO 17

Misure / Measures

→ 800 mm

↑ 850 mm

↗ 380 mm

Boxes: 1

Volume: 0,50 m²

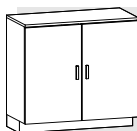

PAK BASSO 18

Misure / Measures

→ 800 mm

↑ 850 mm

↗ 380 mm

Boxes: 1

Volume: 0,50 m²

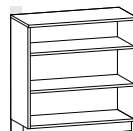

PAK BASSO 19

Misure / Measures

→ 800 mm

↑ 850 mm

↗ 380 mm

Boxes: 1

Volume: 0,50 m²

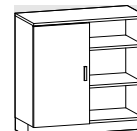

431750	Col. Grigio/grey 031	€ 647,00
431746	Col. Dune antracite 991	€ 709,00
431748	Col. Rovere chiaro 901	€ 647,00
431749	Col. Rovere scuro 981	€ 647,00
431787	Col. Stone 771	€ 709,00
431788	Col. Rovere sbianc.661	€ 647,00

431800	Col. Grigio/grey 031	€ 539,00
--------	----------------------	----------

431950	Col. Grigio/grey 031	€ 619,00
431946	Col. Dune antracite 991	€ 650,00
431948	Col. Rovere chiaro 901	€ 619,00
431949	Col. Rovere scuro 981	€ 619,00
431987	Col. Stone 771	€ 650,00
431788	Col. Rovere sbianc.661	€ 619,00

PAK BASSO 20

Misure / Measures

→ 800 mm

↑ 850 mm

↗ 380 mm

Boxes: 1

Volume: 0,50 m²



432050	Col. Grigio/grey 031	€ 619,00
432046	Col. Dune antracite 991	€ 650,00
432048	Col. Rovere chiaro 901	€ 619,00
432049	Col. Rovere scuro 981	€ 619,00
432087	Col. Stone 771	€ 650,00
432088	Col. Rovere sbianc.661	€ 619,00

PAK BASSO 21

Misure / Measures

→ 800 mm

↑ 850 mm

↗ 380 mm

Boxes: 1

Volume: 0,50 m²



432150	Col. Grigio/grey 031	€ 879,00
432146	Col. Dune antracite 991	€ 941,00
432148	Col. Rovere chiaro 901	€ 879,00
432149	Col. Rovere scuro 981	€ 879,00
432187	Col. Stone 771	€ 941,00
432188	Col. Rovere sbianc.661	€ 879,00

PAK BASSO 22

Misure / Measures

→ 800 mm

↑ 850 mm

↗ 380 mm

Boxes: 1

Volume: 0,50 m²



432250	Col. Grigio/grey 031	€ 879,00
432246	Col. Dune antracite 991	€ 941,00
432248	Col. Rovere chiaro 901	€ 879,00
432249	Col. Rovere scuro 981	€ 879,00
432287	Col. Stone 771	€ 941,00
432288	Col. Rovere sbianc.661	€ 879,00

PAK BASSO 23

Misure / Measures

→ 800 mm

↑ 850 mm

↗ 380 mm

Boxes: 1

Volume: 0,50 m²



432350	Col. Grigio/grey 031	€ 839,00
432346	Col. Dune antracite 991	€ 870,00
432348	Col. Rovere chiaro 901	€ 839,00
432349	Col. Rovere scuro 981	€ 839,00
432387	Col. Stone 771	€ 870,00
432388	Col. Rovere sbianc.661	€ 839,00

PAK BASSO 24

Misure / Measures

→ 800 mm

↑ 850 mm

↗ 380 mm

Boxes: 1

Volume: 0,50 m²



432450	Col. Grigio/grey 031	€ 839,00
432446	Col. Dune antracite 991	€ 870,00
432448	Col. Rovere chiaro 901	€ 839,00
432449	Col. Rovere scuro 981	€ 839,00
432487	Col. Stone 771	€ 870,00
432488	Col. Rovere sbianc.661	€ 839,00

PAK BASSO 25

Misure / Measures

→ 800 mm

↑ 850 mm

↗ 380 mm

Boxes: 1

Volume: 0,50 m²

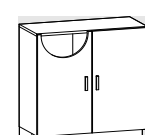

432550	Col. Grigio/grey 031	€ 692,00
432546	Col. Dune antracite 991	€ 754,00
432548	Col. Rovere chiaro 901	€ 692,00
432549	Col. Rovere scuro 981	€ 692,00
432587	Col. Stone 771	€ 754,00
432588	Col. Rovere sbianc.661	€ 692,00

PAK BASSO 26

Misure / Measures

→ 800 mm

↑ 850 mm

↗ 380 mm

Boxes: 1

Volume: 0,50 m²



432650	Col. Grigio/grey 031	€ 692,00
432646	Col. Dune antracite 991	€ 754,00
432648	Col. Rovere chiaro 901	€ 692,00
432649	Col. Rovere scuro 981	€ 692,00
432687	Col. Stone 771	€ 754,00
432688	Col. Rovere sbianc.661	€ 692,00

PAK BASSO 27

Misure / Measures

→ 800 mm

↑ 850 mm

↗ 380 mm

Boxes: 1

Volume: 0,50 m²



432750	Col. Grigio/grey 031	€ 662,00
432746	Col. Dune antracite 991	€ 693,00
432748	Col. Rovere chiaro 901	€ 662,00
432749	Col. Rovere scuro 981	€ 662,00
432787	Col. Stone 771	€ 693,00
432788	Col. Rovere sbianc.661	€ 662,00

PAK BASSO 28

Misure / Measures

→ 800 mm

↑ 850 mm

↗ 380 mm

Boxes: 1

Volume: 0,50 m²



432850	Col. Grigio/grey 031	€ 662,00
432846	Col. Dune antracite 991	€ 693,00
432848	Col. Rovere chiaro 901	€ 662,00
432849	Col. Rovere scuro 981	€ 662,00
432887	Col. Stone 771	€ 693,00
432888	Col. Rovere sbianc.661	€ 662,00

PAK BASSO 29

Misure / Measures

→ 400 mm

↑ 850 mm

↗ 380 mm

Boxes: 1

Volume: 0,35 m²

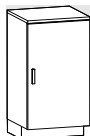

432950	Col. Grigio/grey 031	€ 509,00
432946	Col. Dune antracite 991	€ 540,00
432948	Col. Rovere chiaro 901	€ 509,00
432949	Col. Rovere scuro 981	€ 509,00
432987	Col. Stone 771	€ 540,00
432988	Col. Rovere sbianc.661	€ 509,00

PAK BASSO 30

Misure / Measures

→ 400 mm

↑ 850 mm

↗ 380 mm

Boxes: 1

Volume: 0,35 m²

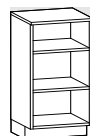

433000	Col. Grigio/grey 031	€ 456,00
--------	----------------------	----------

PAK BASSO 31

Misure / Measures

→ 400 mm

↑ 850 mm

↗ 380 mm

Boxes: 1

Volume: 0,35 m²

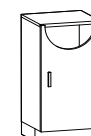

433150	Col. Grigio/grey 031	€ 529,00
433146	Col. Dune antracite 991	€ 560,00
433148	Col. Rovere chiaro 901	€ 529,00
433149	Col. Rovere scuro 981	€ 529,00
433187	Col. Stone 771	€ 560,00
433188	Col. Rovere sbianc.661	€ 529,00

PAK BASSO 32

Misure / Measures

→ 400 mm

↑ 850 mm

↗ 380 mm

Boxes: 1

Volume: 0,35 m²

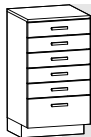

PAK BASSO 35

Misure / Measures

→ 400 mm

↑ 850 mm

↗ 380 mm

Boxes: 1

Volume: 0,35 m²

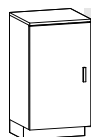

PAK BASSO 36

Misure / Measures

→ 400 mm

↑ 850 mm

↗ 380 mm

Boxes: 1

Volume: 0,35 m²

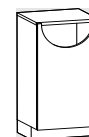

433250	Col. Grigio/grey 031	€ 724,00	433550	Col. Grigio/grey 031	€ 509,00	433650	Col. Grigio/grey 031	€ 529,00
433246	Col. Dune antracite 991	€ 755,00	433546	Col. Dune antracite 991	€ 540,00	433646	Col. Dune antracite 991	€ 560,00
433248	Col. Rovere chiaro 901	€ 724,00	433548	Col. Rovere chiaro 901	€ 509,00	433648	Col. Rovere chiaro 901	€ 529,00
433249	Col. Rovere scuro 981	€ 724,00	433549	Col. Rovere scuro 981	€ 509,00	433649	Col. Rovere scuro 981	€ 529,00
433287	Col. Stone 771	€ 755,00	433587	Col. Stone 771	€ 540,00	433687	Col. Stone 771	€ 560,00
433288	Col. Rovere sbianc.661	€ 724,00	433588	Col. Rovere sbianc.661	€ 509,00	433688	Col. Rovere sbianc.661	€ 529,00

CONDIZIONI VENDITA - SALES TERMS

■ Italiano

Definizioni

Il Cliente: la persona fisica o giuridica che agisce nell'esercizio della propria attività imprenditoriale, commerciale, artigianale o professionale, ovvero un suo intermediario che acquista i Prodotti commercializzati e prodotti da AGVGROUP Srl.

AGVGROUP SpA: la società con sede in via contarella 17, 42019 Scandiano (RE) - Italia, che vende i Prodotti.

Conferma d'Ordine: avviso scritto di conferma del prodotto ordinato, inviato al Cliente di AGVGROUP Srl.

Prezzo: quello indicato nella conferma d'ordine.

Prodotto: quello indicato nella conferma d'ordine. Le caratteristiche dei prodotti illustrati a catalogo non sono impegnative. Ci riserviamo di eseguire tutte quelle variazioni che riterremo opportune, senza per altro darne avviso.

Contratto: quello concluso tra AGVGROUP Srl e cliente mezzo scambio di ordine e conferma d'ordine, regolato dalle presenti condizioni generali di vendita e di garanzia.

Efficacia

Il presente Contratto si applica alla presente vendita e ad ogni successiva intercorsa tra AGVGROUP Srl ed il Cliente, fatta salva la successiva sottoscrizione di altre e differenti condizioni di vendita e di garanzia. L'invio di un ordine implica accettazione del Contratto.

Ordini

Gli ordini si accettano solo ed esclusivamente per iscritto (posta elettronica e fax sono assimilati) e divengono vincolati per AGVGROUP Srl e tra le parti quando AGVGROUP Srl invia al cliente la Conferma d'Ordine. La conferma d'ordine deve essere controllata immediatamente dal cliente (entro e non oltre le 24 ore dalla ricezione) che deve comunicare prontamente per iscritto ad AGVGROUP Srl qualsiasi errore riscontrato.

In mancanza, decorsi 3 giorni lavorativi, le indicazioni contenute nella conferma d'ordine si applicheranno al Contratto.

NON sarà accettato alcun ordine se non accompagnato dalle presenti condizioni generali di vendita e di garanzia sottoscritte dal cliente. Gli ordini successivi, accettati e confermati da AGVGROUP Srl a mezzo conferma d'ordine, rimangono soggetti al presente contratto.

Prezzo e termini di pagamento

AGVGROUP Srl non sospende la consegna o l'esecuzione dell'ordine fino all'avenuto pagamento dello stesso, se è concordato il pagamento anticipato, o di ogni altra precedente transazione nella quale il cliente sia in ritardo con i pagamenti.

Il Cliente rinuncia fin da ora a qualsivoglia eccezione di compensazione tra le somme da esso dovute a AGVGROUP Srl ed ogni altra somma di cui esso risultasse o si asserisse creditore, a qualsivoglia titolo, anche se liquida ed esigibile, anche se non contestata e legalmente esigibile.

In caso di ritardo del pagamento, il cliente dovrà corrispondere gli interessi di cui al D.Lgs. n.231/2002 sulla somma ancora dovuta, nonché i costi per il recupero della stessa, senza necessità di formale messa in mora.

Consegna / Titolo / Rischio

Il termine di consegna indicato nella Conferma d'Ordine è indicativo. Sono ammesse consegne parziali. Il luogo di consegna è indicato nella conferma d'ordine. La merce viaggia ad esclusivo rischio e pericolo del compratore, anche se venduta porto franco.

La proprietà del prodotto passa solo all'avenuto pagamento dell'intero prezzo. Fatto salvo quanto previsto dall'Articolo 1525 del Codice Civile, AGVGROUP Srl potrà (senza responsabilità verso il Cliente) rientrare in possesso del Prodotto.

AGVGROUP Srl potrà agire in giudizio per conseguire il prezzo anche prima del passaggio di proprietà.

Qualora il Cliente rifiuti la consegna senza previo accordo con AGVGROUP Srl, resteranno a suo carico le spese o le perdite sostenute da AGVGROUP Srl a causa di tale rifiuto, incluse le spese di deposito fino all'accettazione della consegna.

Accettazione

Alla consegna del prodotto, il cliente deve controllarlo ed ispezionarlo e, se del caso, rifiutarlo o denunciare vizi al momento della consegna. Alla scadenza di tale termine il prodotto si riterrà accettato dal cliente. Se AGVGROUP Srl in condizioni di eccezionalità ed a propria discrezione acconsente alla restituzione del prodotto, questo dovrà essere restituito nelle sue condizioni originali, con relativo imballo, con una nota di restituzione e con la prova dell'avenuto acquisto; i costi di restituzione saranno sempre a carico del cliente.

Responsabilità

AGVGROUP Srl non sarà in alcun modo responsabile per danni diretti od indiretti o perdite consequenziali in caso di mancato o cattivo funzionamento dei prodotti, per perdita di affari, profitti, stipendi, compensi, risparmi, salvo quanto previsto dalle garanzie di legge o quanto previsto dalle presenti condizioni generali di vendita.

AGVGROUP Srl non sarà parimenti responsabile di danni provocati durante l'installazione dei prodotti a pavimenti, mobili, suppellettili, arredamento e quanto altro presente nei locali, riconoscendo il cliente di avere il preciso obbligo contrattuale di provvedere alla preventiva protezione o allo spostamento degli stessi.

Il Cliente riconosce di essere stato preventivamente avvertito da AGVGROUP Srl degli interventi necessari alla installazione dei prodotti, in particolare delle modalità e delle caratteristiche degli stessi.

Forza Maggiore

AGVGROUP Srl non sarà responsabile del ritardo nell'adempimento delle sue obbligazioni (incluso il ritardo nella consegna) se tale ritardo sia causato da circostanze al di fuori del suo ragionevole controllo e avrà diritto a fruire di un'estensione temporale per l'adempimento; esempi di forza maggiore includono scioperi, problemi inerenti alla fornitura/trasporto/fabbricazione dei prodotti finiti e/o semilavorati, oscillazioni dei tassi di cambio, azioni governative o regolamentari, catastrofi naturali.

Se l'evento di forza maggiore persiste per un periodo superiore a 2 mesi, ciascuna delle Parti avrà diritto di recedere dal Contratto, senza che alcun risarcimento sia dovuto alla controparte.

Protezione Dati Personali

I dati personali del cliente saranno trattati, conservati e/o comunicati come per legge ed il cliente vi acconsente sin da ora ai sensi ed agli effetti della normativa in vigore sulla tutela della Privacy. Il cliente potrà esercitare i diritti di accesso, correzione, cancellazione e blocco del trattamento dei suoi dati inviando lettera raccomandata ad AGVGROUP Srl.

Il cliente potrà imporre ad AGVGROUP Srl di non utilizzare i suoi dati a scopi di marketing.

GARANZIA

Ambito di operatività

La presente garanzia è destinata ai clienti operanti nell'ambito della propria attività professionale, secondo la definizione dell'articolo 1.

Le vendite di cui alle presenti condizioni generali sono relative a PRODOTTI NON DESTINATI AI CONSUMATORI, quali individuati dall'articolo 3 del D.Lgs. 206/2005.

La garanzia riguarda i vizi dei prodotti, intendendosi come tali le imperfezioni materiali della cosa, tali da incidere in modo rilevante sulla sua utilizzabilità o sul suo valore, relative ad anomalie del processo di produzione, di fabbricazione, di formazione, di conservazione, ed è operante nei limiti e secondo le condizioni di seguito elencate.

Durata

AGVGROUP SpA garantisce i prodotti per un anno dalla data di consegna.

Quando si applica

Fatte salve le precisazioni, le esclusioni o le limitazioni di seguito indicate, o comunque richiamate in questo contratto, la garanzia si applica ai vizi dei Prodotti, quali individuati secondo la definizione dell'articolo 1490 1° comma del codice civile.

Modalità, termini e scadenze per far valere il diritto alla garanzia

Alla scoperta del vizio il cliente è tenuto a darne comunicazione scritta ad AGVGROUP Srl, allegando copia della fattura di vendita e della Conferma d'ordine di riferimento e corredando il tutto con documentazione fotografica del vizio riscontrato.

Ove possibile fornire il numero di serie (serial number) del bene viziato.

La comunicazione deve pervenire per iscritto ad AGVGROUP Srl entro 8 giorni dalla scoperta, a pena di decadenza del diritto alla garanzia. Il diritto alla garanzia si prescrive in un anno. Ogni intervento del cliente o di terzi sul prodotto viziato, se non autorizzato per iscritto da AGVGROUP Srl, costituisce motivo di decadenza della garanzia.

Esclusioni e limitazioni

Fatto salvo quanto altrove specificato, la garanzia è esclusa se il vizio è provocato o accentuato da un uso non conforme del Prodotto da parte del cliente o di terzi, ovvero da una manutenzione non conforme alle indicazioni del produttore, o da interventi di qualunque natura, anche manutentiva, sullo stesso non effettuati o non autorizzati da AGVGROUP Srl.

La garanzia è inoltre esclusa:

- se alla comunicazione di denuncia del vizio non sono allegati i documenti e non sono fornite le informazioni previste dall'art.10.4.

- se i prodotti sono stati installati, conservati o stoccati in ambienti inidonei a tutelarne la qualità (quali ambienti esterni, umidi, scarsamente areati);

- se i prodotti non sono stati montati in modo corretto, o risultano manomessi, integrati con parti e componenti non originali o non autorizzati da AGVGROUP Srl, puniti con procedure o prodotti idonei a danneggiarli;

- in caso di danni che non derivano da originari vizi di produzione e/o dalla cattiva qualità dei materiali utilizzati ma che sono conseguenza di fatti o eventi traumatici per il prodotto quali si citano, a mero titolo esemplificativo e non esaustivo: urti, graffi, ammaccature, tagli, macchie causate da fattori esterni quali tinture, lacche e prodotti per la pulizia;

- per i danni da usura data dal normale uso dei Prodotti;

- se i prodotti non sono utilizzati dai soggetti ai quali sono destinati e per i quali sono prodotti, cioè parrucchieri, estetisti, saloni di bellezza, beauty farms.

Condizioni particolari di garanzia

Vigono le seguenti condizioni particolari di garanzia a seconda del componente o del materiale di seguito indicato:

Pompe:

Vengono garantite 24 mesi dalla data di consegna. Per le poltrone l'altezza indicata è sempre indicativa in quanto dipende in parte del tipo di piede scelto. Si consiglia di non muovere poltrone dotate di pompa idraulica alzandole con presa sui braccioli. Tale operazione provoca l'immissione di aria all'interno della pompa causando malfunzionamenti. In tal caso è necessario alzare al massimo la seduta e quindi agire ripetutamente sul pedale in modo da far uscire l'aria e ripristinare le condizioni normali.

Skai - Vinyl

Gli Skay/Vinyl, in particolare quello bianco e i colori chiari, non sono garantiti per i danni che non derivano da originari vizi di produzione e/o dalla cattiva qualità dei materiali utilizzati, ma che sono conseguenza di fatti od eventi traumatici per il prodotto, quali si citano, a mero titolo esemplificativo e non esaustivo: urti, graffi, tagli, macchie causate da fattori esterni quali tinture, tessuto denim/jeans, lacche e prodotti per la pulizia. Non può essere considerato vizio originario l'eventuale differenza di tonalità di colore che dovessero presentare articoli o prodotti aventi lo stesso tipo di Skay. Il processo di pulizia della tappezzeria sintetica (SKAY/VINYL) prevede l'utilizzo di acqua saponata da distribuirsi mediante una spugna o un panno morbidi. Qualsiasi prodotto chimico può danneggiare irrimediabilmente la tappezzeria sintetica così come può danneggiarla l'utilizzo di attrezzi per la pulizia troppo duri o ruvidi. AgvGroup non risponde di danni causati dall'utilizzo di tali prodotti o attrezzature. Gli imbottiti possono essere rivestiti con materiale di fornitura del cliente. Non garantiamo peraltro la qualità di finitura se il materiale è fornito dal cliente.

Parti verniciate:

Non sono garantiti i danni che non derivano da originari vizi di produzione e/o dalla cattiva qualità dei materiali utilizzati, ma che sono conseguenza di fatti od eventi traumatici per il prodotto quali si citano, a mero titolo esemplificativo e non esaustivo: urti, ammaccature, graffi, tagli, macchie causate da fattori esterni quali tinture, lacche e prodotti per la pulizia. Non può essere considerato vizio originario l'eventuale differenza di tonalità di colore che dovessero presentare articoli o prodotti aventi lo stesso tipo di verniciatura

Parti in alluminio:

Non sono garantiti i danni che non derivano da originari vizi di produzione e/o dalla cattiva qualità dei materiali utilizzati, ma che sono conseguenza di fatti od eventi traumatici per il prodotto quali si citano, a mero titolo esemplificativo e non esaustivo: urti, ammaccature, graffi, tagli, macchie causate da fattori esterni quali tinture, lacche e prodotti per la pulizia. Non può essere considerato vizio originario l'eventuale differenza di tonalità di colore che dovessero presentare articoli o prodotti aventi lo stesso tipo di parti in alluminio, né eventuali imperfezioni della superficie dovute alla porosità stessa del materiale. Non utilizzare prodotti abrasivi per la pulizia dei componenti in alluminio.

Apparecchi elettrici

Parti elettriche e apparecchiature elettriche (esclusi neon, led e lampadine)

Rientrano nelle condizioni generali di garanzia salvo che il danno non sia causato da sbalzi di tensione di rete che superino i limiti previsti dalla normativa CE (220/240V, 50hz, +/- 10%).

Neon, Led e Lampadine:

Non rientrano nelle condizioni generali di garanzia, trattandosi di materiale di consumo.

Viene esclusivamente garantito il rispetto, al momento della consegna, dei parametri di temperatura colore e resa cromatica indicate nelle specifiche previste dal catalogo dei principali produttori (es. catalogo Philips paragrafo 12). Il cliente è perciò tenuto ad una verifica immediata dei componenti di cui al presente paragrafo e, ove riscontrata difformità da dette specifiche, sarà tenuto a darne comunicazione scritta ad AGVGROUP Srl entro e non oltre 8 giorni dal ricevimento della merce; in mancanza, il Cliente decade dal diritto di far valere la predetta difformità.

Rimane escluso dalle condizioni di garanzia il normale logorio degli articoli dovuto all'uso ed il Cliente si dichiara a conoscenza, rinunciando fin da ora a qualunque pretesa al riguardo, che con il passare del tempo neon, led, lampadine possono presentare difformità di colore o cessare di funzionare.

Vetri e Specchi:

Non sono garantiti i danni che non derivano da originari vizi di produzione e/o dalla cattiva qualità dei materiali utilizzati, ma che sono conseguenza di fatti od eventi traumatici per il prodotto quali si citano, a mero titolo esemplificativo e non esaustivo: urti, ammaccature, graffi, tagli, macchie causate da fattori esterni quali tinture, lacche e prodotti per la pulizia. AgvGroup ricorda che il corretto montaggio degli specchi implica il fissaggio degli stessi alla struttura portante mediante silicone. AgvGroup non risponderà di danni agli specchi ove risulti che questi siano stati montati al di fuori di tale procedura.

Vasche e lavelli:

Non sono garantiti i danni che non derivano da originari vizi di produzione e/o dalla cattiva qualità dei materiali utilizzati, ma che sono conseguenza di fatti od eventi traumatici per il prodotto quali si citano, a mero titolo esemplificativo e non esaustivo: urti, ammaccature, graffi, crepe, macchie causate da fattori esterni quali tinture, lacche e prodotti per la pulizia.

Rubinerie, docce e flessibili:

La rubinetteria è garantita per 3 anni, le docce ed i flessibili per 6 mesi, le cartucce in ceramica per anni 1 (il tutto valutato in funzione della durezza dell'acqua ove il prodotto è stato installato, resta comunque ben inteso che a monte dell'intero impianto dovrà essere posizionato un addolcitore d'acqua omologato).

Modalità d'intervento AGVGROUP Srl

AGVGROUP Srl esaminerà il prodotto e valuterà, a proprio insindacabile giudizio, se il problema rientra o meno nella copertura della garanzia commerciale AGVGROUP Srl, mediante il proprio servizio d'intervento o tramite un partner di assistenza autorizzato, a seguito dell'esame del prodotto, si impegna alla sostituzione o riparazione dei pezzi che risultassero difettosi all'origine, che verranno resi franco fabbrica.

Nel caso venga richiesto l'invio di pezzi di ricambio, le spese di trasporto ed il rischio relativo saranno a carico dell'acquirente. In ogni caso non è compresa nelle garanzie la prestazione di mano d'opera, così come gli eventuali danni subiti dall'acquirente. I pezzi sostituiti diverranno di proprietà di AGVGROUP Srl. Se l'articolo non è più in vendita presso AGVGROUP Srl, questa provvederà ad una sostituzione adeguata. Sarà AGVGROUP Srl, a propria esclusiva discrezione, a stabilire quale sostituzione è da considerarsi adeguata.

Esclusione di implicito rinascimento del vizio

Con riferimento all'art.1495 2° comma del codice civile, si precisa che l'intervento di AGVGROUP Srl, o di soggetto da esso delegato o autorizzato, non comporta automaticamente il riconoscimento del vizio, ma è teso esclusivamente alla valutazione della denuncia presentata dal cliente. L'intervento di AGVGROUP Srl, o di soggetto da esso delegato o autorizzato, in sostituzione o riparazione, non comporta parimenti alcun riconoscimento, potendo esso essere stato effettuato al solo scopo di evitare contenzioso e/o a fini transattivi. Il vizio deve intendersi riconosciuto ai sensi di legge solo ove ciò sia avvenuto esplicitamente per iscritto.

Assistenza fuori GARANZIA

Nel caso un cliente richieda ad AGVGROUP Srl una assistenza fuori garanzia sui prodotti da questa forniti, saranno addebitate al cliente tutte le spese e gli oneri accessori che AGVGROUP Srl sosterrà per i ricambi, le ore uomo, le spese di viaggio, vitto e alloggio necessarie per completare l'assistenza.

Giurisdizione

Il presente contratto è regolato dalla legge italiana ed è soggetto alla giurisdizione esclusiva del Foro di Reggio Emilia.

Clausole finali

Il testo in lingua italiana del presente contratto è l'unico facente fede come testo originale.

Ai sensi ed agli effetti degli articoli 1341 e 1342 del Codice Civile il Cliente dichiara di aver preso attenta visione ed approvare espressamente i seguenti articoli delle Condizioni Generali di Vendita e di Garanzia di AGVGROUP Srl: art.2 (efficacia), art.3 (ordini), art.4 (prezzo e termini pagamento), art.5 (consegna/titolo/rischio), art.6 (accettazione), art.7 (responsabilità), art.8 (forza maggiore) art.10 (garanzia,paragrafi:10.1,10.2,10.3,10.4,10.5,10.6,10.7,10.8), art.12 (giurisdizione), art.13 (clausole finali).

■ English

Definitions

The Customer: the individual or corporation acting in performance of their own business, commercial, craft or professional activities, or their agent, who purchases the Products sold and manufactured by AGVGROUPO Srl.

AGVGROUPO Srl: the company with registered office in Via Contarella 17, 42019 Scandiano (RE) - Italy, which sells the **Products**.

Order Confirmation: written notice of confirmation of the product ordered, sent to the Customer of AGVGROUPO Srl.

Price: the one indicated on the order confirmation.

Product: the one indicated on the order confirmation. The product characteristics illustrated in the catalogue are not binding. We reserve the right to make all changes we consider appropriate, without any prior notice.

Contract: the one concluded between AGVGROUPO Srl and the customer through exchange of the order and order confirmation, governed by these general terms of sale and warranty.

Efficacy

This Contract is applied to this sale and all subsequent ones between AGVGROUPO Srl and the Customer, without prejudice to subsequent signing of other and different terms of sale and warranty. Sending of an order implies acceptance of the Contract.

Orders

Orders are accepted solely and exclusively in writing (e-mail and fax are the same) and become binding for AGVGROUPO Srl and between the parties when AGVGROUPO Srl sends the order confirmation to the Customer. The order confirmation must be checked immediately by the Customer (within and no later than 24 hours of receipt), who must immediately notify AGVGROUPO Srl in writing of any error found.

Failing this, after 3 working days, the indications contained in the order confirmation will be applied to the Contract.

An order will NOT be accepted unless it is accompanied by these general terms of sale and warranty signed by the Customer. Subsequent orders, accepted and confirmed by AGVGROUPO SpA through the order confirmation, remain subject to this contract.

Price and payment times

The estimates of AGVGROUPO Srl are only valid if prepared in writing and for the period indicated in them. The Price includes exclusively the goods and services listed and must be intended as net of VAT. Payment must take place in the methods and in the times indicated in the order confirmation.

AGVGROUPO Srl may suspend delivery or fulfillment of the order until payment has taken place, if prior payment has been agreed, or of all other previous transactions in which the Customer is late with payments.

The Customer hereby waives any exception of offsetting between the sums due from it to AGVGROUPO Srl and any other sum for which it is or claims to be a creditor, for any reason, even if liquid and collectable, and even if not disputed and legally collectable.

In the case of late payment, the Customer must pay the interest indicated in Legislative Decree no. 231/2002 on the sum still due, and also the costs for recovery thereof, without the need for formal placing in arrears.

Delivery / Title / Risk

The delivery time indicated in the order confirmation is indicative. Partial deliveries are permitted. The place of delivery is indicated in the order confirmation. The goods travel at the exclusive risk and danger of the purchaser, even when sold carriage free.

Transfer of ownership of the product only occurs on payment of the full price. Without prejudice to what is indicated in Article 1525 of the Italian Civil Code, AGVGROUPO Srl may (without any liability with the Customer) re-enter into possession of the Product.

AGVGROUPO Srl may take legal action to obtain the price, including before transfer of ownership.

If the Customer refuses the delivery without prior agreement with AGVGROUPO Srl, it will be liable for all costs or losses sustained by AGVGROUPO Srl due to said refusal, including the costs of storage until acceptance of the delivery.

Acceptance

On delivery of the Product, the Customer must check and inspect it, and, if necessary, refuse it or indicate defects at the moment of delivery. On expiry of this deadline, the product will be considered as accepted by the Customer. If AGVGROUPO Srl allows return of the product, in exceptional conditions and at its own discretion, this must be returned in its original conditions, with the relative packaging, with a note of return and with the relative proof of purchase; the costs of return will always be paid by the Customer.

Liability

AGVGROUPO Srl will not be held in any way liable for direct or consequential damages or consequential losses in the case of non-functioning or poor functioning of the products, for loss of business, profits, salaries, fees, savings, without prejudice to legal warranties or anything contemplated in these general terms of sale.

AGVGROUPO Srl will equally not be held liable for damages caused during installation of the products to floors, furniture, household furnishings, furnishings and anything else present on the premises, with the Customer acknowledging that it has the precise contractual obligation of arranging prior protection or moving them.

The Customer acknowledges that they have been informed beforehand by AGVGROUPO Srl of the interventions necessary for installation of the Products, particularly the methods and characteristics thereof.

Force majeure

AGVGROUPO Srl will not be liable for any delay in fulfillment of its obligations (included late delivery) if said delay is caused by circumstances beyond its reasonable control and will be entitled to an extension for fulfillment; examples of force majeure include strikes, problems relating to supply/transport/manufacturing of finished and/or semi-finished products, exchange rate fluctuations, government actions or regulatory actions, natural catastrophes.

If the event of force majeure persists for a period exceeding 2 months, each of the Parties will be entitled to withdraw from the Contract, without any compensation being due to the other party.

Protection of Personal Data

The personal data of the Customer will be processed, kept and/or communicated according to law and the Customer hereby agrees to this in accordance with and under the effects of regulations on Privacy. The Customer may exercise their right of access, correction, deletion and blocking of processing of their data by sending a registered letter to AGVGROUPO Srl.

The Customer may require AGVGROUPO Srl not to use their data for purposes of marketing.

WARRANTY

Area of application

This warranty is destined for Customers operating in their own professional activities, as per the definition in article 1.

The sales indicated in these general terms relate to PRODUCTS NOT DESTINED FOR CONSUMERS, as identified in article 3 of Legislative Decree 206/2005.

The warranty relates to defects of the Products, intending as such material imperfections of the article, such as to affect in a significant way its usability or value, relating to anomalies of the production, manufacturing, formation, conservation process and operating within the limits and according to the terms listed below.

Duration

AGVGROUPO Srl guarantees the Products for one year from the date of delivery.

When it is applied

Without prejudice to the specifications, exclusions or limitations indicated hereunder, or, in any case, referred to in this contract, the warranty is applied to defects of the Products, as identified according to the definition of article 1490, first paragraph, of the Italian Civil Code.

Methods, terms and forfeiture of application of warranty rights

On discovery of the defect, the Customer is required to notify AGVGROUPO Srl in writing, attaching a copy of the sales invoice and the order confirmation of reference and accompanying this with photographic documentation of the defect found.

Where possible, the serial number of the defective product must also be provided.

The communication must be received in writing by AGVGROUPO Srl within 8 days of discovery, failing which the warranty rights will be forfeit. Warranty rights last for one year. Any intervention of the Customer or third parties on the defective product, if not authorised in writing by AGVGROUPO Srl, constitutes a reason of forfeiture of the warranty.

Exclusions and limitations

Without prejudice to what is specified above, the warranty is excluded if the defect is caused or accentuated by improper use of the Product by the Customer or third parties, or by maintenance which does not conform with the manufacturer's indications, or interventions of any kind, including maintenance, on them which is not performed or not authorised by AGVGROUPO Srl.

The warranty is also excluded:

- if, on communication of the defect, the documents and the information indicated in art. 10.4 are not, respectively, attached and provided;

- if the Products have been installed, kept or stored in unsuitable areas for protecting their quality (such as external, damp and poorly aired environments);

- if the Products have not been installed correctly, or have been tampered with, had non-original parts or components or which are not authorised by AGVGROUPO Srl added, have been cleaned with procedures or products liable to damage them;

- in the case of damages which do not derive from original manufacturing defects and/or the poor quality of the materials used, but which are the consequence of traumatic facts or events for the products, such as, by way of example only: blows, scratches, dents, cuts, stains caused by external factors, such as dyes, lacquers and cleaning products;

- for damages from wear and tear caused by normal use of the Products;

- if the Products are not used by the parties for whom they are destined and for whom they are manufactured, namely hairdressers, beauticians, beauty salons and beauty farms.

Specific terms of warranty

The following specific terms of warranty apply, depending on the component or material, as indicated below.

Pumps:

These are guaranteed for 24 months from the delivery date. For the chairs, the height indicated is always indicative, since it depends partly on the type of foot chosen. It is recommended not to move chairs with hydraulic pumps by lifting them by the armrests. This operation causes air to enter the pump, causing malfunctioning. In this case, it is necessary to raise the seat up to the maximum height and press the pedal repeatedly to discharge the air and restore normal conditions.

Skay - Vinyl

Skay/Vinyl, particularly white or light coloured, is not guaranteed against damages which do not derive from original manufacturing defects and/or poor quality of the materials used, but which are the consequence of traumatic facts or events for the product, such as, by way of example only: blows, scratches, cuts, stains caused by external factors, such as denim/jeans fabric dyes, lacquers and cleaning products. Any difference in the colour shade of articles or products with the same type of Skay may not be considered as an original manufacturing defect. The cleaning process for synthetic upholstery (SKAY/VINYL) requires use of soapy water to be distributed using a sponge or damp cloth. Chemical products may irreparably damage synthetic upholstery, as may use of cleaning equipment which is too hard or rough. AgvGroup is not liable for damages caused by use of these products or equipment. Padded articles may be covered with material supplied by the Customer. We do not guarantee the quality of the finish if the material is supplied by the Customer.

Painted parts:

Damages which do not derive from original manufacturing defects and/or the poor quality of the materials used, but which are the consequence of traumatic facts or events for the product, such as, by way of example only: blows, dents, scratches, cuts, stains caused by external factors, such as dyes, lacquers and cleaning products, are not guaranteed. Any difference in the colour shade of articles or products with the same type of paint may not be considered as an original manufacturing defect.

Aluminium parts:

Damages which do not derive from original manufacturing defects and/or the poor quality of the materials used, but which are the consequence of traumatic facts or events for the product, such as, by way of example only: blows, scratches, dents, cuts, stains caused by external factors, such as dyes, lacquers and cleaning products, are not guaranteed. Any difference in the colour shade of articles or products with the same type of aluminium parts, or any imperfections of the surface due to porosity of the material, may not be considered as an original manufacturing defect. Do not use abrasive cleaning products to clean aluminium components.

Electrical equipment

Electrical parts and electrical equipment (excluding neon lights, leds and bulbs).

These are covered by the general terms of warranty, provided the damage is not caused by sudden changes in voltage which exceed the limits indicated by CE regulations (220/240V, 50Hz, +/- 10%).

Neon lights, Leds and Bulbs:

These are not covered by the general terms of warranty, since they are consumables.

On delivery, solely compliance with the temperature, colour and chromatic yield parameters indicated in the specifications according to the catalogue of the principal manufacturers is guaranteed (e.g. Philips catalogue, paragraph 12). The Customer is therefore required to conduct an immediate check on the components indicated in this paragraph and, where deviations from said specifications are found, is required to notify AGVGROUPO Srl within 8 days of receipt of the goods; failing this, the Customer forfeits the right to invoke said deviation. The terms of warranty exclude normal wear and tear of articles due to use and the Customer declares they are aware of this, hereby waiving any claim on this, and that, with passing of time, neon lights, leds and bulbs may present deformities of colour or stop working.

Glass and Mirrors:

Damages which do not derive from original manufacturing defects and/or the poor quality of the materials used, but which are the consequence of traumatic facts or events for the product, such as, by way of example only: blows, dents, scratches, cuts, stains caused by external factors, such as dyes, lacquers and cleaning products, are not guaranteed. AgvGroup specifies that correct installation of the mirrors requires them to be attached to the bearing structure with silicone. AgvGroup is not liable for damage to mirrors if they have been installed without using this procedure.

Washbasins and sinks:

Damages which do not derive from original manufacturing defects and/or the poor quality of the materials used, but which are the consequence of traumatic facts or events for the product, such as, by way of example only: blows, dents, scratches, cracks, stains caused by external factors, such as dyes, lacquers and cleaning products, are not guaranteed.

Taps, showers and hoses:

Taps are guaranteed for 3 years, showers and hoses for 6 months, ceramic cartridges for 1 year (all assessed on the basis of the hardness of the water where the product has been installed, with it remaining understood that an approved water softener must be installed upstream of the system).

AGVGROUPO Srl intervention methods

AGVGROUPO Srl will examine the product and will assess, at its own unquestionable discretion, whether or not the problem is covered by the AGVGROUPO SpA warranty, through its own intervention service or through an authorised assistance partner, and, following examination, agrees to replace or repair items which are defective at origin, which will be returned ex works.

If sending of spare parts is requested, the purchaser will be responsible for the transport costs and relative risk. In any case, the warranty does not cover supply of labour, or any damages suffered by the purchaser. The replaced items will become the property of AGVGROUPO Srl. If the article is no longer on sale at AGVGROUPO Srl, it will arrange an appropriate replacement. AGVGROUPO Srl, at its own exclusive discretion, will decide which replacement is to be considered as appropriate.

Exclusion of implicit recognition of the defect.

With reference to art.1495, 2nd paragraph, of the Italian Civil Code, it is specified that the intervention of AGVGROUPO Srl, or the party delegated or authorised by it, does not automatically imply recognition of the defect, but is aimed exclusively at assessment of the claim submitted by the Customer. The intervention of AGVGROUPO Srl, the party delegated or authorised by it, in replacement or repair, also does not imply any recognition, since this may have been performed solely for the purpose of avoiding dispute and/or for purposes of settlement. The defect must be intended as recognised in accordance with the law solely where this has expressly occurred in writing.

Assistance outside the WARRANTY

If the Customer requests from AGVGROUPO Srl assistance outside the warranty on the Products it has supplied, the Customer will be charged all expenses and accessory charges which AGVGROUPO Srl sustains for spare parts, man-hours, travel expenses, board and lodging necessary to complete the assistance.

Jurisdiction

This contract is governed by Italian law and is subject to the exclusive jurisdiction of Reggio Emilia Court.

Final clauses

The text in Italian of this contract is the only one to be considered as the original text.

In accordance with and under the effects of articles 1341 and 1342 of the Italian Civil Code, the Customer declares they have viewed and expressly approve the following articles of the General Terms of Sale and Warranty of AGVGROUPO Srl: art.2 (efficacy), art.3 (orders), art.4

(price and payment times), art.5 (delivery/title/risk), art.6 (acceptance), art.7 (liability), art.8 (force majeure), art.10 (warranty - paragraphs:10.1, 10.2, 10.3, 10.4, 10.5, 10.6, 10.7, 10.8), art.12 (jurisdiction), art.13 (final clauses).

■ French

Définitions

Le Client: la personne physique ou juridique qui agit dans l'exercice de son activité entrepreneuriale, commerciale, artisanale ou professionnelle, ou son intermédiaire qui achète les Produits commercialisés et produits par AGVGROUP Srl.

AGVGROUP Srl: la société ayant son siège en Via Contarella 17, 42019 Scandiano (RE) - Italie, qui vend les Produits.

Confirmation de Commande: avis écrit de confirmation du produit commandé, envoyé par le Client de AGVGROUP Srl.

Prix: celui indiqué dans la confirmation de commande.

Produit: celui indiqué dans la confirmation de commande. Les caractéristiques des produits illustrés sur le catalogue sont contraignantes. Nous nous réservons d'apporter toutes les variations que nous estimerons nécessaires, sans préavis.

Contrat: celui conclus entre AGVGROUP Srl et le client par l'échange de la commande et de la confirmation de commande, régi par les présentes conditions générales de vente et de garantie.

Efficacité

Le présent Contrat s'applique à la présente vente et à toutes les ventes successives entre AGVGROUP Srl et le Client, sans préjudice d'autres conditions différentes de vente et de garantie souscrites par la suite. L'envoi d'une commande implique l'acceptation du Contrat.

Commandes

Les commandes sont acceptées uniquement par écrit (courrier électronique et fax sont assimilés), après quoi elles obligent AGVGROUP Srl, elles engagent les parties après l'envoi par AGVGROUP Srl de sa Confirmation de Commande au client. La confirmation de commande doit être contrôlée immédiatement par le client (au plus tard 24 heures après la réception) qui doit communiquer promptement par écrit à AGVGROUP Srl toute erreur constatée.

A défaut, au bout de 3 jours ouvrables, les indications contenues dans la confirmation de commande s'appliqueront au Contrat.

Une commande NE SERA acceptée que si elle est accompagnée des présentes conditions générales de vente et de garantie signées par le client. Les commandes suivantes, acceptées et confirmées par AGVGROUP Srl à travers la confirmation de commande, demeurent sujettes au présent contrat.

Prix et paiements

Les devis de AGVGROUP Srl sont valables uniquement s'ils ont été établis par écrit et pour la période qui y est indiquée. Le Prix comprend exclusivement les biens et les prestations qui y sont précisés et il est toujours hors TVA. Le paiement devra être effectué avec les modes et dans les délais indiqués dans la Confirmation de Commande.

AGVGROUP Srl peut arrêter la livraison ou l'exécution de la commande jusqu'au paiement de celle-ci, s'il a été convenu un paiement anticipé, ou de toute autre transaction précédente pour laquelle le client serait en retard dans les paiements.

Le Client renonce dès à présent à toute exception de compensation entre les sommes qu'il doit à AGVGROUP Srl et toute autre somme dont il serait ou il estimerait être créateur, à n'importe quel titre, même si liquide et exigible, même si non contestée et légalement exigible.

Dans le cas de retard dans le paiement, le client devra payer les intérêts visés au D.Lég. n.231/2002 sur la somme encore due, ainsi que les coûts pour le recouvrement de ladite somme, sans mise en demeure préalable.

Livraison / Titre / Risque

Le délai de livraison indiqué dans la Confirmation de Commande est indicatif. Les livraisons partielles sont admises. Le lieu de livraison est indiqué dans la Confirmation de Commande. La marchandise voyage aux risques et périls exclusifs de l'acheteur, même si vendue en port franc.

Le passage de propriété du produit n'a lieu qu'après le paiement du prix entier. AGVGROUP Srl pourra (sans responsabilité envers le Client) rentrer en possession du Produit, sans préjudice des dispositions de l'Article 1525 du Code Civil.

AGVGROUP Srl pourra le poursuivre en justice pour obtenir le paiement du prix avant le passage de propriété.

Dans le cas où le Client refuserait la livraison sans l'avoir convenu préalablement avec AGVGROUP Srl, les pertes et les frais engagés par AGVGROUP Srl à cause de ce refus resteront à la charge du Client, y compris les frais de stockage jusqu'à l'acceptation de la livraison.

Acceptation

Lors de la livraison du produit, le client doit le contrôler et le vérifier et, le cas échéant, le refuser ou faire une déclaration des vices au moment-même de la livraison. Sans quoi, le produit sera considéré accepté par le client. Si AGVGROUP Srl, dans des conditions exceptionnelles et à sa discrétion, autorise la restitution du produit, celui-ci sera restitué dans l'état d'origine, avec un emballage, accompagné d'une preuve de restitution et de la preuve de l'achat; les coûts de restitution seront toujours à la charge du client.

Responsabilité

AGVGROUP SpA ne sera aucunement tenue pour responsable des dommages directs ou indirects ou des pertes dues au non-fonctionnement ou au mauvais fonctionnement des produits, de la perte d'affaires, profits, salaires, rémunérations, économies, sauf ce qui est prévu par les garanties de la loi ou par les présentes conditions générales de vente.

AGVGROUP SpA ne sera tenue pour responsable même pas des dommages provoqués pendant l'installation des produits aux carrelages, mobiliers, accessoires, ameublements et à tout ce qui se trouverait dans les locaux, étant entendu que le client a l'obligation contractuelle formelle de les protéger préalablement ou de les déplacer.

Le Client reconnaît avoir été préalablement informé par AGVGROUP Srl des interventions nécessaires en vue de l'installation des produits, en particulier des modalités et des caractéristiques de ceux-ci.

Force Majeure

AGVGROUP Srl ne sera pas responsable du retard dans l'exécution des ses obligations (y compris le retard dans la livraison) lorsque le retard est provoqué par des circonstances qui sont raisonnablement hors de son contrôle et il aura le droit de bénéficier d'une extension temporelle pour l'exécution; on considère à titre d'exemple comme force majeure les grèves, problèmes concernant la fourniture/transport/fabrication des produits finis et/ou semi-ouvrés, les oscillations des taux de change, les actions gouvernementales ou réglementaires, les catastrophes naturelles.Si l'événement de force majeure persiste pour une période supérieure à 2 mois, chaque Partie aura droit de résilier le Contrat, sans pour cela ne devoir aucune indemnisation à la contre-partie.

Protection des Données Personnelles

Les données personnelles du client seront traitées, conservées et/ou communiquées conformément à la loi et le client donne son autorisation dès à présent aux termes et pour les effets de la loi en vigueur sur la protection de la vie privée. Le client pourra exercer les droits d'accès, correction, suppression et blocage du traitement de ses données en envoyant une lettre recommandée à AGVGROUP Srl.

Le client pourra imposer à AGVGROUP Srl de ne pas utiliser ses données pour des activités de marketing.

GARANTIE

Domaine d'application

La présente garantie est destinée aux clients qui opèrent dans le domaine de leur activité professionnelle, selon la définition de l'article 1.

Les ventes visées par les présentes conditions générales se réfèrent à des PRODUITS NON DESTINÉS AUX CONSOMMATEURS, tels que définis par l'article 3 du D.Lég. 206/2005.

La garantie concerne les vices des produits, c'est-à-dire les imperfections matérielles du bien telles à influencer de manière importante sur leur utilisation ou sur leur valeur, relatives à des défauts du procédé de production, de fabrication, de formation, de conservation, et s'applique dans les limites et selon les conditions décrites ci-après.

Durée

AGVGROUP Srl garantit les produits pour une année à compter de la date de livraison.

Application

Compte tenu des précisions, exclusions ou limitations indiquées ci-après, ou rappelées dans ce contrat, la garantie s'applique aux vices des Produits, tels que déterminés selon la définition de l'article 1490 1er alinéa du code civil.

Modalités, termes et déchéances du droit de garantie

Dès la découverte du vice, le client est tenu de le communiquer par écrit à AGVGROUP Srl, en joignant une copie de la facture de vente et de la Confirmation de commande concernées ainsi que toute la documentation photographique du vice constaté.

Si possible, spécifier le numéro de série (serial number) du bien vicié.

La communication doit parvenir par écrit à AGVGROUP Srl au plus tard 8 jours après la découverte, sous peine de déchéance du droit de garantie. Le droit de garantie sera sans effet après un an. Toute intervention du client ou de tiers sur le produit vicié, si elle n'est pas autorisée par écrit par AGVGROUP Srl, constitue un motif de déchéance de la garantie.

Exclusions et limitations

Sans préjudice de ce qui est spécifié ailleurs, la garantie est exclue si le vice est provoqué ou accentué soit par une utilisation non conforme du Produit de la part du client ou de tiers, soit par un entretien non conforme aux indications du producteur ou par des interventions sur le Produit de quelque nature que ce soit, même d'entretien, non effectuées ou non autorisées par AGVGROUP Srl.

La garantie sera aussi sans effet dans les cas suivants:

-si la communication de déclaration du vice n'est pas accompagnée des documents et ne contient pas les informations prévues par l'art.10.4.

-si les produits ont été installés, conservés ou stockés dans des environnements qui ne sont pas propres et en garantissant la qualité (tels les environnements extérieurs, humides, faiblement aérés);

-si les produits n'ont pas été montés correctement, ou bien ont été manipulés, intégrés par des pièces et des éléments qui ne sont pas d'origine ou ne sont pas autorisés par AGVGROUP Srl, nettoyés selon des procédures ou avec des produits qui peuvent les endommager;

-en cas de dommages qui ne sont pas dus à des vices d'origine de production et/ou à une mauvaise qualité des matériaux utilisés, mais qui sont la conséquence de faits ou d'événements traumatiques pour le produit, et plus précisément à titre d'exemple non limitatif: chocs, rayures, bosses, coupes, taches provoquées par des facteurs extérieurs, tels que laques et produits d'entretien;

-pour les dommages d'usure provoqué par une utilisation normale des Produits;

-si les produits ne sont pas utilisés par des sujets auxquels ils sont destinés et pour lesquels ils sont fabriqués, c'est-à-dire les coiffeurs, esthéticiens, salons de beauté, beauty farm.

Conditions particulières de garantie

Les conditions particulières de garantie suivantes s'appliquent en fonction de l'élément ou du matériau indiqués ci-dessous:

Pompes:

Elles sont garanties 24 mois à partir de la date de livraison. Pour les fauteuils, la hauteur indiquée est toujours indicative car elle dépend en partie du type de pieds choisi. Nous conseillons de ne pas bouger les fauteuils équipés de pompes hydrauliques en les soulevant par les accoudoirs. Cette opération provoque l'injection d'air à l'intérieur de la pompe en provoquant des dysfonctionnements. Dans ce cas il est nécessaire de soulever au maximum l'assise et puis d'intervenir plusieurs fois sur la pédale de manière à faire sortir l'air et rétablir les conditions normales.

Skai - Vinyle:

Les Skai/Vinyles, en particulier le blanc et les teintes claires, ne sont pas garantis contre les dommages qui ne sont pas dus à des vices d'origine de fabrication et/ou à une mauvaise qualité des matériaux utilisés, mais qui sont la conséquence de faits ou d'événements traumatiques pour le produit, et plus précisément à titre d'exemple non limitatif: chocs, rayures, coupes, taches provoquées par des facteurs extérieurs, tels que teintures, tissu denim/jeans, laques et produits d'entretien. On ne peut pas considérer comme vice d'origine toute différence éventuelle de tonalité de la couleur que pourraient présenter des articles ou Produits ayant le même type de Skai. La procédure de nettoyage de la tapisserie synthétique (SKAI/VINYLE) prévoit l'utilisation d'eau savonneuse à distribuer au moyen d'une éponge ou d'un linge souple. Les produits chimiques peuvent abîmer de manière irréparable la tapisserie synthétique, de même que l'utilisation d'outils trop durs ou rêches pour le nettoyage. AgvGroup ne répond pas des dommages provoqués par l'utilisation de ces produits ou outils. Les rembourrés peuvent être recouverts avec du matériau fourni par le client. Par ailleurs nous ne garantissons pas la qualité de finition si le matériau est fourni par le client.

Parties peintes:

Les dommages qui ne sont pas dus à des vices d'origine de fabrication et/ou à une mauvaise qualité des matériaux utilisés, mais qui sont la conséquence de faits ou d'événements traumatiques pour le produit ne sont pas garantis, et plus précisément à titre d'exemple non limitatif: chocs, bosses, rayures, coupes, taches provoquées par des facteurs extérieurs, tels que teintures, laques et produits d'entretien. On ne peut pas considérer comme vice d'origine toute différence éventuelle de tonalité de la couleur que pourraient présenter des articles ou des produits ayant le même type de vernis.

Parties en aluminium:

Les dommages qui ne sont pas dus à des vices d'origine de fabrication et/ou à une mauvaise qualité des matériaux utilisés, mais qui sont la conséquence de faits ou d'événements traumatiques pour le produit ne sont pas garantis, et plus précisément à titre d'exemple non limitatif: chocs, bosses, rayures, coupes, taches provoquées par des facteurs extérieurs, tels que teintures, laques et produits d'entretien. On ne peut pas considérer comme vice d'origine toute différence éventuelle de tonalité de la couleur que pourraient présenter des articles ou des produits ayant le même type de parties en aluminium, ni les imperfections éventuelles de la surface dues à la porosité du matériau. Ne pas utiliser de produits abrasifs pour nettoyer les éléments en aluminium.

Appareils électriques:

Éléments électriques et appareillages électriques (sauf néons, leds (diodes) et ampoules)

Ils rentrent dans les conditions générales de garantie, sauf si le dommage est causé par des surtensions du secteur dépassant les limites prévues par la norme CE (220/240V, 50hz, +/- 10%).

Néons, Leds et Ampoules:

Ils ne rentrent pas dans les conditions générales de garantie, car il s'agit de matériel consommable.

L'unique garantie fournie est le respect, au moment de la livraison, des paramètres de température, couleur et rendement chromatique indiqués dans les spécifications prévues sur le catalogue des principaux produits (p.ex. catalogue Philips paragraphe 12). Le client est donc tenu à une vérification immédiate des éléments visés par le présent paragraphe et, en cas de difformités par rapport à ces spécifications, il sera tenu à le communiquer par écrit à AGVGROUP Srl dans les 8 jours qui suivent la réception de la marchandise; à défaut, le Client perdra le droit de faire valoir ladite difformité.

L'usure normale des articles due à l'utilisation est exclue des conditions générales de garantie et le Client déclare savoir, en renonçant dès à présent à toute prétention à ce sujet, que les néons, leds, ampoules peuvent présenter avec le temps des difformités de couleur ou cesser de fonctionner.

Verres et Miroirs:

Les dommages qui ne sont pas dus à des vices d'origine de fabrication et/ou à une mauvaise qualité des matériaux utilisés, mais qui sont la conséquence de faits ou d'événements traumatiques pour le produit ne sont pas garantis, et plus précisément à titre d'exemple non limitatif: chocs, bosses, rayures, coupes, taches provoquées par des facteurs extérieurs, tels que teintures, laques et produits d'entretien. AgvGroup rappelle que le montage correct des miroirs implique leur fixation à la structure portante moyennant silicone. AgvGroup ne répondra pas des dommages aux miroirs lorsqu'ils résultent montés en dehors de cette procédure.

Bacs et éviers:

Les dommages qui ne sont pas dus à des vices d'origine de fabrication et/ou à une mauvaise qualité des matériaux utilisés, mais qui sont la conséquence de faits ou d'événements traumatiques pour le produit ne sont pas garantis, et plus précisément à titre d'exemple non limitatif: chocs, bosses, rayures, coupes, taches provoquées par des facteurs extérieurs, tels que teintures, laques et produits d'entretien.

Robinet, douches et flexibles:

La robinetterie est garantie pendant 3 ans, les douches et les flexibles sont garantis pendant 6 mois, les cartouches en céramique pendant 1 an (Le tout évalué en fonction de la dureté de l'eau du réseau sur lequel le produit est installé; il est entendu qu'en amont de toute l'installation il faudra monter un adoucisseur d'eau homologué).

Modalité d'intervention AGVGROUP Srl

AGVGROUP Srl examinera le produit et évaluera, selon son avis incontestable, si le problème rentre ou pas dans la couverture de la garantie commerciale AGVGROUP Srl, à travers son propre service d'intervention ou par l'intermédiaire d'un partenaire d'assistance autorisé, suite à l'examen du produit, s'engage à remplacer ou réparer des pièces qui résulteraient défectueuses à l'origine, qui seront rendue franco usine.

Dans le cas où serait demandé l'envoi de pièces de rechange, les frais de transport et le risque s'y rapportant seront à la charge de l'acheteur. La prestation de main d'œuvre, de même que les dommages éventuels subis par l'acheteur, ne sont pas comprises dans les garanties. Les pièces remplacées deviendront la propriété d'AGVGROUP Srl. Si l'article n'est pas en vente auprès de AGVGROUP Srl, celle-ci prévoira un remplacement approprié. AGVGROUP Srl décidera, à sa discrétion exclusive, de définir quel remplacement est à considérer adéquat.

Exclusion de la reconnaissance implicite du vice.

Par référence à l'art.1495 2e alinéa du code civil il est précisé que l'intervention de AGVGROUP Srl ou d'un sujet délégué ou autorisé par celle-ci, ne comporte pas la reconnaissance automatique du vice, mais vise exclusivement à évaluer la déclaration du défaut présentée par le client. L'intervention de AGVGROUP Srl, ou du sujet délégué ou autorisé par celle-ci, pour le remplacement ou la réparation, ne comporte aucune reconnaissance, car celui-ci aura pu être fait dans le seul but d'éviter un contentieux ou en vue de transactions. Le vice s'entend reconnu aux termes de la loi seulement quand ceci a été fait explicitement par écrit.

Assistance hors GARANTIE

Dans le cas où le client demanderait à AGVGROUP Srl une assistance hors garantie sur les produits fournis par celle-ci, tous frais et charges accessoires que AGVGROUP Srl aura soutenu pour les pièces détachées, les heures de main d'œuvre, les frais de voyage, vivre et couvert permettant de porter à terme l'assistance seront facturés au client.

Juridiction

Le présent contrat est régi par le droit italien et il est soumis à la juridiction exclusive du Tribunal de Reggio Emilia.

Clauses finales

Le texte en langue italienne du présent contrat est le seul qui fait foi comme texte original.

Aux termes et pour les effets des articles 1341 et 1342 du Code Civil, le Client déclare avoir pris vision et approuver expressément les suivants articles des Conditions Générales de Vente et de Garantie de AGVGROUP Srl: art.2 (efficacité), art.3 (commandes), art.4 (prix et paiements), art.5 (livraison/titre/risque), art.6 (acceptation), art.7 (responsabilité), art.8 (force majeure) art.10 (garantie,paragraphe;10.1,10.2,10.3,10.4,10.5,10.6,10.7,10.8), art.12 (juridiction), art.13 (clauses finales).

■ German

Begriffe

Der Kunde: die natürliche oder juristische Person, die bei der Ausübung ihrer eigenen unternehmerischen, gewerblichen, handwerklichen oder professionellen Tätigkeit tätig wird, oder ein Vermittler von ihr, der die Produkte erwirbt, die von AGVGROUP S.R.L. erzeugt und vertrieben werden.

AGVGROUP SpA: die Gesellschaft mit Firmensitz in Via Contarella 17, 42019 Scandiano (RE) - Italien, die ihre Produkte verkauft.

Auftragsbestätigung: schriftliche Bestätigung des bestellten Produkts, die dem Kunden von AGVGROUP S.R.L. zugeschickt wird.

Preis: der Preis, der in der Auftragsbestätigung angegeben ist.

Produkt: das Produkt, das in der Auftragsbestätigung angegeben wird. Die Eigenschaften der im Katalog dargestellten Produkte sind unverbindlich. Wir behalten uns das Recht vor, alle Änderungen vorzunehmen, die wir für angemessen betrachten, ohne einen Vorbescheid zu erteilen.

Vertrag: der zwischen AGVGROUP S.R.L. und dem Kunden durch den Austausch von Auftrag und Auftragsbestätigung ausgetauscht wird, der durch die hier vorliegenden allgemeinen Geschäfts- und Garantiebedingungen geregelt wird.

Wirksamkeit

Der hier vorliegende Vertrag ist auf den hier vorliegenden Verkauf und alle künftigen anzuwenden, die zwischen AGVGROUP SpA und dem Kunden getätigt werden, es sei denn, es würden anschließend andere und davon abweichende Geschäfts- und Garantiebedingungen unterzeichnet. Die Zusendung eines Auftrags bedingt die Annahme des Vertrags.

Aufträge

Die Aufträge werden nur und ausschließlich in der Schriftform (per E-Mail und Fax sind gleichgestellt) angenommen und werden für AGVGROUP S.R.L. und zwischen den Parteien verbindlich, wenn AGVGROUP S.R.L. dem Kunden die Auftragsbestätigung sendet. Die Auftragsbestätigung muss sofort (innerhalb von 24 Stunden ab dem Erhalt) vom Kunden geprüft werden, der AGVGROUP S.R.L. unverzüglich auf dem Schriftweg jeden festgestellten Fehler mitteilen muss. Wenn das nicht der Fall ist, werden die Angaben der Auftragsbestätigung nach Ablauf von 3 Werktagen auf den Vertrag angewendet.

Aufträge werden nicht akzeptiert, wenn sie nicht von den hier vorliegenden, vom Kunden unterzeichneten allgemeinen Geschäfts- und Garantiebedingungen begleitet werden. Die anschließenden Aufträge, die von AGVGROUP S.R.L. durch die Auftragsbestätigung angenommen und bestätigt wurden, bleiben an den hier vorliegenden Vertrag gebunden.

Preis und Zahlungsbedingungen

Die Kostenvoranschläge von AGVGROUP SpA gelten nur für den darin angegebenen Zeitraum und wenn die in der Schriftform ausgestellt wurden. Der Preis beinhaltet ausschließlich die angeführten Waren und Dienstleistungen und ist auf jeden Fall ausschließlich der MwSt. zu verstehen. Di Zahlung muss auf die Weise und in den Zeiten erfolgen, die in der Auftragsbestätigung angegeben sind.

AGVGROUP SpA kann die Lieferung oder die Erledigung des Auftrags bis zur erfolgten Zahlung desselben einstellen, wenn eine Anzahlung vereinbart worden ist oder wenn es bei einem früheren Geschäft zu einem Zahlungsverzug des Kunden gekommen war.

Der Kunde verzichtet schon jetzt auf jede Verrechnungseinde zwischen den Beträgen, die er AGVGROUP S.R.L. schuldet, und jedem anderen Betrag, für den er aus beliebigem Rechtsgrund Gläubiger ist oder zu sein vorgibt, auch wenn fällig und einklagbar, auch wenn nicht bestritten und rechtlich einklagbar. Im Falle eines Zahlungsverzugs muss der Kunde, ohne dass er formal in Verzug gesetzt worden ist, auf den noch zu zahlenden Betrag die Zinsen nach dem Gesetzesvertretenden Dekret Nr. 231/2002 entrichten, wie auch die Kosten für die Eintreibung desselben.

Lieferung / Rechtstitel / Risiko

Der in der Auftragsbestätigung angegebene Liefertermin ist unverbindlich. Teillieferungen sind zulässig. Der Übergabeort ist in der Auftragsbestätigung angegeben. Die Ware rollt immer ausschließlich auf Risiko und Gefahr des Käufers, auch wenn sie frachtfrei verkauft wurde.

Der Besitz des Produkts geht erst dann an den Käufer über, wenn der ganze Preis bezahlt worden ist. Unbeschadet der Vorschriften des Artikels 1525 des italienischen BGB kann AGVGROUP S.R.L. (ohne Haftung gegenüber dem Kunden) wieder in Besitz des Produkts gelangen.

AGVGROUP S.R.L. kann eine Klage einreichen, um den Preis auch vor dem Eigentumswechsel zu erhalten.

Falls der Kunde die Lieferung ohne vorherige Absprache mit AGVGROUP S.R.L. verweigert, gehen die Kosten oder Verluste, die AGVGROUP S.R.L. durch diese Weigerung entstehen, einschließlich der Lagerhaltungskosten bis zur Annahme der Lieferung zu seinen Lasten.

Warenannahme

Bei der Auslieferung des Produkts muss der Kunde sie gründlich untersuchen und, wenn es erforderlich ist, zurückweisen und die Fehler bei der Auslieferung erklären. Bei Ablauf dieser Frist versteht sich das Produkt als vom Kunden angenommen. Wenn AGVGROUP S.R.L. in Ausnahmefällen und nach eigenem Ermessen mit der Rückgabe des Produkts einverstanden ist, muss dieses im ursprünglichen Zustand, mit seiner Verpackung einer Rückgabeerklärung und dem Beleg für den erfolgten Erwerb zurückgegeben werden. Die Rückgabekosten gehen immer zu Lasten des Kunden.

Haftung

AGVGROUP S.R.L. haftet auf keine Weise für direkte oder indirekte Schäden oder Verluste infolge des mangelnden oder schlechten Betriebs der Produkte, für Verlust von Geschäften, Gewinnen, Löhnen, Vergütungen, Ersparnissen, vorbehaltlich dessen, was von den gesetzlichen Garantien oder den hier vorliegenden allgemeinen Geschäftsbedingungen vorgesehen ist.

AGVGROUP S.R.L. ist ebenfalls nicht für Schäden verantwortlich zu betrachten, die während der Installation der Produkte an Fußböden, Möbeln, Einrichtungsgegenständen, Einrichtung oder allem sonstigen verursacht werden, was in den Räumen vorhanden ist, weil der Kunde anerkennt, dass es seine genaue vertragliche Verpflichtung ist, diese vorher zu schützen oder an einen anderen Ort zu bringen.

Der Kunden anerkennt, dass er vorher von AGVGROUP S.R.L. auf die Eingriffe hingewiesen worden ist, die für die Installation der Produkte erforderlich sind, insbesondere die Modalitäten und die Eigenschaften derselben.

Höhere Gewalt

AGVGROUP S.R.L. haftet nicht für die Verzögerung bei der Erfüllung ihrer Obliegenheiten (einschließlich Lieferverzug), wenn diese Verzögerung durch Umstände verursacht wird, die sich außerhalb ihrer Risikosphäre befinden, und sie hat das Recht, eine zeitliche Verlängerung für die Erfüllung auszusutzen. Beispiele für höhere Gewalt sind Streiks, Probleme bei Lieferung/Transport/Herstellung der fertigen Produkte und/oder der Halbfertigware, Schwankungen der Wechselkurse, Regierungs- oder Verwaltungsmaßnahmen, Naturkatastrophen.

Sollte das Ereignis höherer Gewalt für einen Zeitraum von mehr als 2 Monaten andauern, hat jede Partei das Recht darauf, vom Vertrag zurückzutreten, ohne dass die Gegenseite irgendeine Entschädigung zu zahlen hat.

Datenschutz

Die personenbezogenen Daten des Kunden werden gesetzsgemäß verarbeitet, aufbewahrt und/oder mitgeteilt und der Kunde erteilt schon jetzt im Sinne und hinsichtlich der Auswirkungen des geltenden Datenschutzes seine Genehmigung dazu. Der Kunde kann sein Recht auf Auskunft, Berichtigung, Löschung oder Sperrung der Behandlung seiner personenbezogenen Daten ausüben, indem er einen Schreibebrief an AGVGROUP S.R.L. sendet.

Der Kunde kann AGVGROUP S.R.L. auflegen, seine Daten nicht zu Marketing-Zwecken zu benutzen.

GARANTIE

Geltungsbereich

Die hier vorliegende Garantie ist für Kunden bestimmt, die im Rahmen ihrer eigenen gewerblichen Tätigkeit aktiv werden, so wie es in der Klausel 1 festgelegt ist.

Die Verkäufe, auf die sich die hier vorliegenden allgemeinen Geschäftsbedingungen beziehen, betreffen PRODUKTE, DIE NICHT FÜR VERBRAUCHER BESTIMMT SIND, so wie sie im Artikel 3 des italienischen Gesetzesvertretenden Dekret Nr. 206/2005 festgelegt werden.

Die Garantie betrifft die Mängel der Produkte, wobei darunter die Materialfehler der Ware zu verstehen sind, die so beschaffen sind, dass sie sich auf relevante Weise auf die Benutzbarkeit oder den Wert auswirken, und zwar hinsichtlich Störungen des Produktions-, Fertigungs-, Bildungs- oder Aufbewahrungsprozesses, und sie ist innerhalb der Grenzen und nach den Bedingungen operativ, die hier angeführt werden.

Dauer

AGVGROUP S.R.L. garantiert ihre Produkte für ein Jahr ab dem Lieferdatum.

Wann wird sie angewendet

Vorbehaltlich der Bestimmungen, der Ausschließungen oder der Einschränkungen, die hier folgend aufgeführt oder auf jeden Fall in diesem Vertrag aufgerufen werden, kommt die Garantie bei den Mängeln des Produkts zur Anwendung, die nach der Festlegung des Artikels 1490 1. Abs. des italienischen BGB gefunden werden.

Modalitäten, Fristen und Fälligkeiten, um den Gewährleistungsanspruch geltend zu machen

Bei der Entdeckung des Mangels ist der Kunde verpflichtet, AGVGROUP S.R.L. eine schriftliche Mitteilung zu machen, indem er die Kopie der Verkaufrechnung und der sich darauf beziehenden Auftragsbestätigung beilegt und das ganze mit der fotografischen Dokumentation des festgestellten Mangels ausstattet.

Wo möglich die Serien-Nummer der mit Mängeln behafteten Ware angeben.

Die Mitteilung der Mängel muss AGVGROUP S.R.L. binnen 8 Tagen ab ihrer Entdeckung unter sonstigem Verfall des Gewährleistungsanspruchs auf dem Schriftweg zugestellt werden. Der Gewährleistungsanspruch verjährt in einem Jahr. Jeder vom Kunden oder Dritten am fehlerhaften Produkt vorgenommene und nicht schriftlich von AGVGROUP S.R.L. genehmigte Eingriff stellt einen Grund zum Verfall der Garantie dar.

Ausschließungen und Einschränkungen

Vorbehaltlich dessen, was an anderer Stelle steht, ist die Garantie ausgeschlossen, wenn der Mangel durch eine bestimmungswidrige Benutzung des Produkts durch den Kunden oder Dritte bzw. durch eine Wartung, die nicht den Angaben des Herstellers entspricht, oder durch Eingriffe irgendwelcher Art, auch Wartungseingriffe, die auf dem Produkt ausgeführt und nicht von AGVGROUP S.R.L. genehmigt worden sind, verursacht oder verschlimmert wird.

Die Garantie ist außerdem ausgeschlossen:

- wenn der Mitteilung der Mangelanzeige nicht die Dokumente beigelegt und die Informationen geliefert werden, die in der Klausel 10.4 vorgesehen sind.

- wenn die Produkte in Räumen installiert, aufbewahrt oder gelagert werden, die nicht geeignet sind, ihre Qualität zu wahren (wie Außenbereiche, feuchte und schlecht belüftete Räume).

- wenn sie nicht korrekt montiert worden sind, wenn unerlaubte Änderungen an ihnen vorgenommen worden sind, wenn Teile in sie eingebaut worden sind, die keine Originale sind, oder Teile, die nicht von AGVGROUP S.R.L. genehmigt worden sind, wenn sie mit Verfahren oder Produkten gereinigt worden sind, die sie beschädigen können.

- im Fall von Schäden, die sich nicht aus ursprünglichen Fertigungsmängeln und/oder der schlechten Qualität der verwendeten Materialien ableiten, sondern die die Folgen von traumatischen Ereignissen oder Umständen für das Produkt darstellen, wie wir hier als Beispiel, aber ohne Anspruch auf Vollständigkeit zitieren: Stöße, Kratzen, Schnitte, Flecken, die durch äußere Einflüsse verursacht werden, wie Farben, Lacke oder Reinigungsmittel.

- für die Verschleißschäden infolge des normalen Gebrauchs der Produkte. - wenn die Produkte nicht durch die Personen benutzt worden sind, für die sie bestimmt und hergestellt worden sind, d.h. Friseur, Kosmetiker, Kosmetikinstitute, Beautyfarms.

Besondere Garantiebedingungen

Je nach der Komponente oder dem Material, das hier folgend angegeben wird, gelten die folgenden besonderen Garantiebedingungen:

Pumpen:

Auf sie gilt eine Garantie von 24 Monaten ab dem Lieferdatum. Für die Sessel ist die Höhe immer unverbindlich, weil sie zum Teil von dem gewählten Fußtyp abhängt. Man sollte die Sessel, die mit hydraulischer Pumpe versehen sind, nicht bewegen, indem man sie durch Anfassen an den Armlehnen hebt. Dieser Vorgang bewirkt, dass Luft in das Pumpeninnere gelangt, was zu Betriebsstörungen führt. In diesem Fall ist es erforderlich, den Sessel zu weit wie möglich zu heben und dann wiederholt das Pedal zu betätigen, damit die Luft austreten kann und alles wieder normal funktioniert.

Skai - Vinyl

Die Skai/Vinyl, insbesondere die weißen oder die mit heller Farbe, sind nicht gegen die Schäden garantiert, die sich nicht aus ursprünglichen Fertigungsmängeln und/oder der schlechten Qualität der verwendeten Materialien ableiten, sondern die die Folgen von traumatischen Ereignissen oder Umständen für das Produkt darstellen, wie wir hier als Beispiel, aber ohne Anspruch auf Vollständigkeit zitieren: Stöße, Kratzer, Schnitte, Flecken, die durch äußere Einflüsse verursacht werden, wie Farben, Denimstoff/Jeans, Lacke oder Reinigungsmittel. Die etwaige Farbtonabweichung, die Artikel oder Produkte mit dem gleichen Skaityp aufweisen sollten, kann nicht als ursprünglicher Mangel angesehen werden. Das Reinigungsverfahren von synthetischen Bezügen (SKAI/VINYLI) sieht die Benutzung von Seifenlauge vor, die mit einem weichen Schwamm oder Tuch zu verteilen ist. Jedes chemische Produkt kann den synthetischen Bezug unwirffähig machen, so wie das auch bei Benutzung von zu harten oder rauen Gegenständen für die Reinigung der Fall sein kann. AgvGroup haftet nicht für Schäden, die durch die Benutzung solcher Produkte oder Gegenstände verursacht werden. Die Polstermöbel können mit vom Kunden gestelltem Material verkleidet werden. Wir garantieren nicht für die Ausstattungsgüsten, wenn das Material vom Kunden gestellt wird.

Lackierte Teile:

Es gibt keine Garantie auf Schäden, die sich nicht aus ursprünglichen Fertigungsmängeln und/oder der schlechten Qualität der verwendeten Materialien ableiten, sondern die die Folgen von traumatischen Ereignissen oder Umständen für das Produkt darstellen, wie wir hier als Beispiel, aber ohne Anspruch auf Vollständigkeit zitieren: Stöße, Beulen, Kratzer, Schnitte, Flecken, die durch äußere Einflüsse verursacht werden, wie Farben, Lacke oder Reinigungsmittel. Die etwaige Farbtonabweichung, die Artikel oder Produkte mit dem gleichen Lacktyp aufweisen sollten, kann nicht als ursprünglicher Mangel angesehen werden.

Aluminiumteile:

Es gibt keine Garantie auf Schäden, die sich nicht aus ursprünglichen Fertigungsmängeln und/oder der schlechten Qualität der verwendeten Materialien ableiten, sondern die die Folgen von traumatischen Ereignissen oder Umständen für das Produkt darstellen, wie wir hier als Beispiel, aber ohne Anspruch auf Vollständigkeit zitieren: Stöße, Beulen, Kratzer, Schnitte, Flecken, die durch äußere Einflüsse verursacht werden, wie Farben, Lacke oder Reinigungsmittel. Die etwaige Farbtonabweichung, die Artikel oder Produkte mit dem gleichen Typ von Aluminiumteilen aufweisen sollten, noch etwaige Unperfektionen der Oberflächen infolge der Porosität des Materials können nicht als ursprünglicher Mangel angesehen werden. Zum Reiniger der Bestandteile aus Aluminium keine Scheuermittel verwenden.

Elektrische Geräte

Elektrische Teile und elektrische Geräte (mit Ausnahme von Neonröhren, Leuchtdioden und Glühlampen)

Gehören unter die allgemeinen Garantiebedingungen, es sei denn, der Schaden ist nicht durch Sprünge der Netzspannung verursacht, die die von den EG-Normen vorgesehenen Grenzen überschreiten (220/240V, 50 Hz, +/- 10%).

Neonröhren, Leuchtdioden und Glühlampen:

Sie gehören nicht zu den allgemeinen Garantiebedingungen, da es sich um Verbrauchsmaterial handelt. Bei der Auslieferung werden ausschließliche die Parameter wie Temperatur, Farbe und chromatische Leistung gewährleistet, die in den technischen Daten im Katalog der wichtigsten Hersteller angegeben sind (z.B. Katalog Philips Abschnitt 12). Der Kunde ist daher dazu angehalten, die Komponenten, die zu diesem Abschnitt gehören, sofort zu prüfen und in dem Fall, dass er Abweichungen von diesen technischen Daten feststellt, innerhalb von 8 Tagen ab dem Erhalt der Ware eine schriftliche Mitteilung an AGVGROUP SpA zu machen. Ist das nicht der Fall, verfällt der Anspruch des Kunden, diese Abweichung geltend zu machen. Ausgeschlossen von den normalen Garantiebedingungen bleibt der normale Verschleiß der Artikel, der auf der Benutzung beruht, und der Kunde erklärt, davon Kenntnis zu haben und verzichtet schon jetzt auf jede Geltendmachung von Ansprüchen dazu, dass Neonröhren, Leuchtdioden und Glühbirnen im Laufe der Zeit farbliche Änderungen aufweisen und zu funktionieren aufhören können.

Gläser und Spiegel:

Es gibt keine Garantie auf Schäden, die sich nicht aus ursprünglichen Fertigungsmängeln und/oder der schlechten Qualität der verwendeten Materialien ableiten, sondern die die Folgen von traumatischen Ereignissen oder Umständen für das Produkt darstellen, wie wir hier als Beispiel, aber ohne Anspruch auf Vollständigkeit zitieren: Stöße, Beulen, Kratzer, Risse, Flecken, die durch äußere Einflüsse verursacht werden, wie Farben, Lacke oder Reinigungsmittel. AgvGroup erinnert daran, dass die korrekte Montage der Spiegel die Befestigung derselben an der Tragstruktur mittels Silikon bedingt. AgvGroup haftet nicht für Schäden an den Spiegeln, falls sich ergibt, dass diese unter Nichtbeachtung dieses Verfahrens montiert worden sind.

Washbecken:

Es gibt keine Garantie auf Schäden, die sich nicht aus ursprünglichen Fertigungsmängeln und/oder der schlechten Qualität der verwendeten Materialien ableiten, sondern die die Folgen von traumatischen Ereignissen oder Umständen für das Produkt darstellen, wie wir hier als Beispiel, aber ohne Anspruch auf Vollständigkeit zitieren: Stöße, Beulen, Kratzer, Risse, Flecken, die durch äußere Einflüsse verursacht werden, wie Farben, Lacke oder Reinigungsmittel.

Armaturen, Brauseköpfe und Schläuche:

Die Armaturen haben eine dreijährige Garantie, die Brauseköpfe und Schläuche eine Sechsmontatsgarantie, die Keramikkartuschen von einem Jahr (Das alles unter Beurteilung der Wasserhärte, wo das Produkt installiert ist. Auf jeden Fall muss stromauf von der ganzen Anlage ein zugelassener Wasserenthärter montiert sein).

Eingriffsmodalitäten AGVGROUP S.R.L.

AGVGROUP S.R.L. wird das Produkt prüfen und nach eigenem unanfechtbarem Ermessen entscheiden, ob das Problem unter die Deckung der Handelsgarantie fällt oder nicht. AGVGROUP S.R.L. verpflichtet sich nach der Prüfung der Teile durch seinen eigenen Kundendienst oder einen autorisierten Partnerbetrieb zum Ersatz oder zur Reparatur der Teile, die sich als im Ursprung als mangelhaft ergeben sollten und die frei Werk zurückgegeben werden. Falls die Zusendung von Ersatzteilen verlangt wird, gehen die Frachtkosten und das entsprechende Risiko zu Lasten des Käufers. Als nicht von der Garantie gedeckt verstehen sich die Leistungen, die Arbeitskosten bedingen, sowie die etwaigen Schäden, die der Käufer erlidet. Die ausgetauschten Teile werden Eigentum von AGVGROUP S.R.L. Wenn der fragile Artikel nicht mehr von AGVGROUP S.R.L. verkauft wird, wird diese für eine angemessene Ersetzung sorgen. AGVGROUP S.R.L. wird nach eigenem unanfechtbarem Ermessen festlegen, welche Ersetzung als angemessen zu betrachten ist.

Ausschluss der versteckten Mängelankennung

Mit Bezug auf den Art.1495 2. Absatz des italienischen BGB wird darauf verwiesen, dass der Eingriff von AGVGROUP S.R.L. oder eines von dieser bevollmächtigten oder autorisierten Betriebs nicht die automatische Mängelankennung bededeut, sondern ausschließlich zur Beurteilung der vom Kunden vorgelegten Anzeige dient. Der Eingriff von AGVGROUP S.R.L. oder eines von dieser bevollmächtigten oder autorisierten Betriebs zum Austausch oder zur Reparatur bedingt keinerlei Anerkennung, weil dieser nur zum Zweck der Vermeidung von Streitfällen und/oder zu Vergleichszwecken ausgeführt worden sein kann. Der Mangel ist nur dann als gesetzmäßig anerkannt zu verstehen, so diese Anerkennung ausdrücklich auf de Schriftweg gegeben worden ist.

Kundendienst außerhalb der GARANTIE

Falls ein Kunde von AGVGROUP S.R.L. eine Kundendienstleistung außerhalb der Garantie auf von dieser gelieferte Produkte verlangt, werden alle Kosten und die zusätzlichen Auslagen, die AGVGROUP S.R.L. für die Ersatzteile, die Arbeitsstunden, die Koste für An- und Rückfahrt, Kost und Logis entstehen, die erforderlich sind, um den Kundendienst auszuführen, dem, Kunden in Rechnung gestellt.

Rechtsprechung

Der hier vorliegende Vertrag wird durch das italienisch Gesetz geregelt und unterliegt ausschließlich der Rechtsprechung des Gerichts von Reggio Emilia.

Abschlussklauseln

Der Text in italienischer Sprache des hier vorliegenden Vertrags ist als Originaltext der einzig maßgebliche.

Im Sinne und hinsichtlich der Auswirkungen der Artikel 1341 und 1342 des italienischen BGB erklärt der Kunde, insbesondere die folgenden Artikel der allgemeinen Geschäfts- und Garantiebedingungen von AGVGROUP SpA aufmerksam geprüft zu haben und billigt sie hiermit ausdrücklich: Kl. 2 (Wirksamkeit), Kl. 3 (Aufträge), Kl. 4 (Preis und Zahlungsbedingungen), Kl. 5 (Lieferung/Rechtstitel/Risiko), Kl. 6 (Warenannahme), Kl. 7 (Haftung), Kl. 8 (Höhere Gewalt), Kl. 10 (Garantie, Abschnitte: 10.1, 10.2,10.3,10.4,10.5,10.6,10.7,10.8), Kl. 12 (Rechtsprechung), Kl. 13 (Abschlussklauseln).

■ Spanish

Definiciones

El Cliente : la persona física o jurídica que opera mediante su propia actividad empresarial, comercial, artesanal o profesional, o bien, mediante un intermediario que compra los productos comercializados y los productos de AGVGROUP Srl.

AGVGROUP Srl: la sociedad con domicilio social en via contarella 17, 42019 Scandiano (RE) – Italia, que vende los Productos.

Confirmación del pedido: aviso escrito de confirmación del producto solicitado, enviado al Cliente de AGVGROUP Srl.

Precio: aquel indicado en la confirmación del pedido.

Producto: aquel indicado en la confirmación del pedido. Las características de los productos ilustrados en el catálogo no son vinculantes. Nos reservamos la facultad de aportar todas aquellas variaciones que consideremos oportunas, sin la obligación de tener que dar algún tipo de aviso.

Contrato: aquel concluido entre AGVGROUP Srl y el cliente mediante el intercambio de un pedido y la confirmación del pedido que está disciplinado por las presentes condiciones generales de venta y garantía.

Eficacia

El presente Contrato se aplica a esta venta y a cada venta subsiguiente celebrada entre AGVGROUP Srl y el Cliente, sin perjuicio de la suscripción posterior de otras diferentes condiciones de venta y garantía. El envío de un pedido implica la aceptación del contrato.

Pedidos

Los pedidos se aceptan sólo y exclusivamente por escrito (con validez también para las aceptaciones comunicadas mediante correo electrónico y fax). Dicha aceptación pasa a tener carácter vinculante para AGVGROUP Srl y entre las partes cuando AGVGROUP Srl envía al cliente la confirmación del pedido. La confirmación del pedido debe ser controlada inmediatamente por el cliente (dentro y no más allá de las 24 horas de la recepción), comunicando eventualmente por escrito y a la brevedad a AGVGROUP Srl cualquier error hallado.

Si no existe ninguna comunicación, pasados 3 días laborales, las indicaciones contenidas en la confirmación del pedido se aplicarán al Contrato.

NO se aceptará ningún pedido si el mismo no está acompañado con las presentes condiciones generales de venta y de garantía firmadas por el cliente. Los pedidos subsiguientes, aceptados y confirmados por AGVGROUP Srl por medio de la confirmación del pedido, siguen estando sujetos a las disposiciones del presente contrato.

Precio y términos de pago

Los presupuestos emitidos por AGVGROUP Srl son válidos sólo si han sido redactados por escrito y durante el período indicado en el mismo. El Precio incluye exclusivamente los bienes y las prestaciones enumeradas y debe entenderse neto sin IVA. El pago deberá realizarse en las modalidades y en los plazos indicados en la confirmación del pedido.

AGVGROUP Srl puede suspender la entrega o el despacho del pedido hasta la efectiva realización del pago, si se ha acordado el pago anticipado o, de toda otra transacción anterior, en la cual cliente se encuentre retrasado con sus pagos.

El Cliente renuncia, a partir de este momento, a cualquier excepción de compensación entre las sumas debidas por éste a AGVGROUP Srl y de toda otra suma de la cual fuese o se aseverase su condición de acreedor, a cualquier título, aún si se tratase de una suma líquida y exigible, como también si la misma no ha sido contestada y no es legalmente exigible.

En caso de retardo en el pago, el cliente deberá pagar los intereses estipulados en el D.Leg. nº 231/2002 que se calcularán sobre la suma impaga como también los gastos incurridos para la recuperación de la misma sin necesidad de declarar formalmente su mora.

Entrega / Título / Riesgo

El plazo de entrega indicado en la confirmación del pedido es indicativo. Se admiten entregas parciales. El lugar de entrega está indicado en la confirmación del pedido. La mercancía viaja a exclusivo riesgo y peligro del comprador aún si ha sido vendida con la cláusula con porte pagado.

La propiedad del producto se transfiere una vez que ha sido pagado el precio total. Sin perjuicio de lo previsto por el Artículo 1525 del código civil italiano, AGVGROUP Srl podrá (sin responsabilidad hacia el cliente) readquirir la propiedad del producto.

AGVGROUP Srl podrá ejecutar acciones legales para obtener el precio, incluso antes del traspaso de propiedad.

Si el cliente rechazara la entrega sin previo acuerdo con AGVGROUP Srl, permanecerán a su cargo los gastos o las pérdidas incurridas por AGVGROUP Srl a causa de dicho rechazo, incluidos los gastos de depósito hasta la aceptación de la entrega.

Aceptación

Al realizar la entrega del producto, el cliente debe controlarlo e inspeccionarlo y, si fuera el caso, rechazarlo o denunciar los vicios hallados al momento de recibir el producto. Tras el vencimiento de dicho plazo el producto se considerará aceptado por el cliente. Si AGVGROUP Srl, en condiciones excepcionales y a su discreción, aceptara la restitución del producto, éste deberá devolverse en las condiciones originales, con el relativo embalaje, con una nota de devolución y la prueba de la compra real; los gastos de restitución estarán siempre a cargo del cliente.

Responsabilidad

AGVGROUP Srl no será en ningún modo responsable por daños directos o indirectos o pérdidas consecuenciales en caso de falta o malfuncionamiento de los productos, por la pérdida de negocios, ganancias, sueldos, compensaciones, ahorros, salvo lo que ha sido previsto por las garantías de ley o por las presentes condiciones generales de venta.

AGVGROUP Srl no será igualmente responsable por los daños provocados durante la instalación de los productos en suelos, mobiliario, objetos, decorados y todo aquello presente en los locales, reconociendo el cliente tener la obligación contractual precisa de encargarse de la protección preventiva o del desplazamiento de los mismos.

El Cliente reconoce haber sido advertido previamente por AGVGROUP Srl de las intervenciones necesarias para la instalación de los productos, en particular de las modalidades y de las características de los mismos.

Fuerza mayor

AGVGROUP Srl no será responsable del retardo en el cumplimiento de sus obligaciones (incluido el retardo en la entrega) si dicho retardo ha sido causado por circunstancias ajenas a su control razonable y tendrá derecho a una prórroga temporal para el cumplimiento, siendo algunos ejemplos de eventos de fuerza mayor las huelgas, los problemas inherentes al suministro/transporte/fabricación de los productos terminados y/o semielaborados, las oscilaciones de las tasas de cambio, las acciones gubernamentales o reglamentarias, las catástrofes naturales.

Si el evento de fuerza mayor persiste por un período superior a los 2 meses, cada una de las Partes tendrá derecho a rescindir el contrato, sin que la contraparte tenga derecho a algún tipo de resarcimiento.

Protección de los Datos Personales

Los datos personales del cliente serán tratados, conservados y/o comunicados como ha sido estipulado por la ley y el cliente autoriza, a partir de este momento, el tratamiento de dichos datos en virtud y conforme a los efectos de la normativa vigente sobre la tutela de la privacidad. El cliente podrá ejercer los derechos de acceso, corrección, cancelación y bloqueo del tratamiento de sus datos enviando una carta certificada a AGVGROUP Srl.

El cliente podrá imponer a AGVGROUP Srl no utilizar sus datos para fines de marketing.

GARANTÍA

Ámbito de operatividad

La presente garantía está destinada a los clientes que ejercen su propia actividad profesional, según la definición del artículo 1.

Las ventas a las cuales se refieren las presentes condiciones generales son relativas a PRODUCTOS NO DESTINADOS A LOS CONSUMIDORES, como han sido individuados en el artículo 3 del D.Leg. 206/2005.

La garantía se refiere a los vicios de los productos, entendiéndose como tales las imperfecciones materiales del producto, que sean tales de incidir de modo relevante en su capacidad de uso o en su valor, relativas a anomalías del proceso de producción, fabricación, formación, conservación y se aplica dentro de los límites y según las condiciones que se citan a continuación.

Duración

AGVGROUP Srl garantiza los productos por un año desde la fecha de entrega.

Cuándo se aplica

Sin perjuicio de las aclaraciones, exclusiones o limitaciones que se citan a continuación o, de todos modos, evocadas en este contrato, la garantía se aplica a los vicios de los Productos, como han sido identificados según la definición del artículo 1490, apartado 1 del código civil.

Modalidades, plazos y expiración para hacer valer el derecho a la garantía

Tras el descubrimiento del vicio el cliente tiene la obligación de comunicar el mismo por escrito a AGVGROUP Srl, adjuntando copia de la factura de venta y de la confirmación de pedido de referencia y acompañando todo ello junto con la documentación fotográfica del vicio hallado.

Donde fuera posible, suministrar el número de serie (serial number) del bien viciado.

La comunicación debe enviarse por escrito a AGVGROUP Srl dentro de los 8 días del hallazgo del vicio, so pena de expiración del derecho a la garantía. El derecho a la garantía prescribe en un año. Toda intervención del cliente o de terceros en el producto viciado, si no ha sido autorizada por escrito por AGVGROUP Srl, constituye un motivo de invalidez de la garantía.

Exclusiones y limitaciones

Sin perjuicio de todo aquello especificado en otro lugar, se excluye la garantía si el vicio es provocado o acentuado por un uso no conforme del Producto por parte del cliente o de terceros, o bien, por un mantenimiento no conforme con las indicaciones del productor, o por intervenciones de cualquier naturaleza, incluso el mantenimiento, no realizadas o autorizadas por AGVGROUP Srl.

La garantía se invalida también:

- si en la comunicación de denuncia del vicio no se han adjuntado los documentos y no se suministran las informaciones previstas por el Art. 10.4.

- si los productos no han sido instalados, conservados o almacenados en ambientes que no son idóneos para tutelar la calidad (como ambientes externos, húmedos, escasamente ventilados);

- si los productos no han sido montados de modo correcto o resultan manipulados, integrados con partes y componentes no originales o no autorizados por AGVGROUP Srl, limpiados con procedimientos o productos que pueden dañarlos;

- en caso de daños que no deriven de vicios originarios de producción y/o de la mala calidad de los materiales utilizados sino que sean consecuencia de hechos o eventos traumáticos para el producto como los que citamos, a título enunciativo pero no limitativo: golpes, rayados, magullados, cortes, manchas causadas por factores externos como tinturas, lacas y productos para la limpieza;

- por los daños de desgaste derivado del uso normal de los productos;

- si los productos no son utilizados por sujetos para quienes han sido destinados y para los cuales han sido fabricados, es decir, peluqueros, esteticistas, salones de belleza, centros de salud y belleza.

Condiciones particulares de garantía

Rigen las siguientes condiciones particulares de garantía según el componente o el material que se indica a continuación:

Bombas:

Tienen una garantía de 24 meses desde la fecha de entrega. Para los sillones, la altura indicada es siempre indicativa porque depende en parte del tipo de piel escogido. Se aconseja no mover los sillones que tienen bomba hidráulica alzándolos y aferrándolos por los reposabrazos. Dicha operación provoca la inmisión de aire dentro de la bomba causando malfuncionamientos. En dicho caso, es necesario alzar lo más alto posible el asiento y presionar reiteradamente el pedal para hacer salir el aire y restablecer las condiciones normales.

Skay - Vinilo

Los Skay/Vinilo, en particular el blanco y los colores claros, no están garantizados contra los daños que no deriven de vicios originarios de producción y/o de la mala calidad de los materiales utilizados, sino que resulten consecuencia de hechos o eventos traumáticos para el producto como los que citamos, a título enunciativo pero no limitativo: golpes, rayados, cortes, manchas causadas por factores externos como tinturas, tejido denim/jeans, lacas y productos para la limpieza; No se puede considerar como vicio originario la posible diferencia de tonalidades de color que debieran presentar artículos o productos que tienen el mismo tipo de Skay. El proceso de limpieza de la tapicería sintética prevé el uso de agua jabonada a distribuirse con una esponja o un paño suave. Cualquier producto químico puede dañar irreparablemente la tapicería sintética como también puede dañarla el uso de equipos para la limpieza que sean demasiado duros o ásperos. AgvGroup no responde por los daños causados por el uso de dichos productos o equipos. Los acolchados pueden recubrirse con material de suministro del cliente. No garantizamos la calidad de acabado, si el material es suministrado por el cliente.

Partes barnizadas:

No se garantizan los daños que no deriven de vicios originarios de producción y/o de la mala calidad de los materiales utilizados sino que son consecuencia de hechos o eventos traumáticos para el producto como los que citamos, a título enunciativo pero no limitativo: golpes, magulladuras, rayados, cortes, manchas causadas por factores externos como tinturas, lacas y productos para la limpieza. No se puede considerar como vicio originario la posible diferencia de tonalidades de color que debieran presentar los artículos o productos que tienen el mismo tipo de barnizado.

Partes de aluminio:

No se garantizan los daños que no deriven de vicios originarios de producción y/o de la mala calidad de los materiales utilizados sino que son consecuencia de hechos o eventos traumáticos para el producto como los que citamos, a título enunciativo pero no limitativo: golpes, magulladuras, rayados, cortes, manchas causadas por factores externos como tinturas, lacas y productos para la limpieza. No se puede considerar como vicio originario la posible diferencia de tonalidades de color que debieran presentar los artículos o productos que tienen el mismo tipo de partes de aluminio, ni posibles imperfecciones de la superficie debidas a la porosidad del material. No utilizar productos abrasivos para la limpieza de los componentes en aluminio.

Aparatos eléctricos

Partes eléctricas y aparatos eléctricos (excluidos neón, led y lámparas)

Están comprendidas en las condiciones generales de garantía salvo que el daño no haya sido causado por oscilaciones bruscas de tensión de red que superen los límites previstos por la normativa CE (220/240V, 50hz, +/- 10%).

Neón, Led y Lámparas:

No están comprendidas en las condiciones generales de garantía, porque son material de consumo.

Se garantiza exclusivamente el respeto, al momento de la entrega, de los parámetros de temperatura, color y prestación cromática indicadas en las especificaciones previstas por el catálogo de los fabricantes principales (por ej, catálogo Philips apartado 12). El cliente tiene la obligación de realizar la verificación inmediata de los componentes enunciatedos en el presente apartado y, donde encontrara diferencias con dichas especificaciones, deberá comunicaras por escrito a AGVGROUP Srl dentro y no más allá de los 8 días de la recepción de la mercancía; en caso de ausencia, el Cliente pierde el derecho de hacer valer la antedicha diferencia.

Se excluyen de las condiciones de garantía el desgaste normal de los artículos debido al uso y el Cliente declara ya saberlo, renunciando desde ahora a cualquier pretensión al respecto, que con el paso del tiempo neón, led, lámparas puedan presentar diferencias de color o dejar de funcionar.

Vidrios y espejos:

No se garantizan los daños que no deriven de vicios originarios de producción y/o de la mala calidad de los materiales utilizados sino que son consecuencia de hechos o eventos traumáticos para el producto como los que citamos, a título enunciativo pero no limitativo: golpes, magulladuras, rayados, cortes, manchas causadas por factores externos como tinturas, lacas y productos para la limpieza. AGVGROUP recuerda que el montaje correcto de los espejos implica la fijación de los mismos a la estructura portante mediante silicona. AGVGROUP no responderá por daños en los espejos en aquellos casos donde resulte que han sido montados sin observar de dicho procedimiento.

Pieltes y lavabos:

No se garantizan los daños que no deriven de vicios originarios de producción y/o de la mala calidad de los materiales utilizados sino que son consecuencia de hechos o eventos traumáticos para el producto como los que citamos, a título enunciativo pero no limitativo: golpes, magulladuras, rayados, grietas, manchas causadas por factores externos como tinturas, lacas y productos para la limpieza.

Griferías, duchas y partes flexibles:

La grifería tiene una garantía de 3 años, las duchas y las partes flexibles 6 meses, los cartuchos en cerámica 1 año (todo ello evaluado en función de la dureza del agua donde el producto ha sido instalado, queda entendido que en la entrada de la instalación deberá colocarse un ablandador de agua homologado).

Modalidad de intervención AGVGROUP Srl

AGVGROUP SpA examinará el producto y evaluará, a su entero juicio, si el problema está cubierto o no por la garantía comercial AGVGROUP Srl, mediante el propio servicio de intervención o mediante un partner de asistencia autorizado; después del examen del producto, se compromete a sustituir o reparar las piezas que resultaran ser defectuosas al origen, que serán devueltas franco fábrica.

Si se solicita el envío de repuestos, los gastos de transporte y el riesgo relativo estarán a cargo del comprador. Igualmente, no está incluida en las garantías, la prestación de mano de obra, así como tampoco los posibles daños sufridos por el comprador. Las piezas sustituidas pasarán a ser propiedad de AGVGROUP Srl. Si el artículo ya no está más en venta en AGVGROUP Srl, ésta se encargará de realizar la sustitución adecuada. AGVGROUP Srl será, a su exclusiva discreción, quien establecerá qué sustitución debe considerarse como adecuada.

Exclusión de reparación implícita del vicio

Con referencia al Art.1495 2º apartado del código civil, se precisa que la intervención de AGVGROUP Srl, o de un sujeto delegado o autorizado por ésta, no comporta automáticamente el reconocimiento del vicio sino que depende exclusivamente de la evaluación de la denuncia presentada por el cliente. La intervención de AGVGROUP Srl, o de un sujeto delegado o autorizado por ésta, para una sustitución o reparación, no comporta igualmente ningún reconocimiento, pudiendo haber sido realizada con el único fin de evitar un contencioso y/o con fines transaccionales. El vicio debe entenderse reconocido en virtud de la ley, sólo donde esto haya ocurrido explícitamente por escrito.

Asistencia fuera de la GARANTÍA

En el caso de que un cliente solicite a AGVGROUP Srl una asistencia fuera de la garantía en los productos suministrados por ésta, se debatirán al cliente todos los gastos y los cargos accesorios que AGVGROUP Srl incurrirá para los repuestos, las horas hombre, los gastos de viaje, alojamiento y comida necesarios para completar la asistencia.

Jurisdicción

El presente contrato está regulado por la ley italiana y está sujeto a la jurisdicción exclusiva del Tribunal de Reggio Emilia.

Cláusulas finales

El texto en idioma italiano del presente contrato es el único que da fe como texto original.

En virtud y conforme a los efectos de los artículos 1341 y 1342 del Código civil italiano, el Cliente declara haber leído y aprueba expresamente los siguientes artículos de las Condiciones generales de venta y de garantía de AGVGROUP Srl. Art.2 (eficacia), Art. 3 (pedidos), Art.4 (precio y términos de pago), Art.5 (entrega/título/riesgo), Art.6 (aceptación), Art.7 (responsabilidad), Art.8 (fuerza mayor) Art.10 (garantía, apartados:10.1,10.2,10.3,10.4,10.5,10.6,10.7,10.8), Art.12(jurisdicción), Art.13(cláusulas finales).

AGVGROUP[®]
INDUSTRIES



GVdesign[®]

NaturAll
by GV design

SALONUP[®]
A TIRRENASI ITALIANI

AGV
DIFFUSION[®]

EXTREME[®]

GV
beauty

ARTEM[®]

AGV GROUP s.r.l. - Via contarella, 17 - 42019 Scandiano (RE) - Italy
tel +39 0522 856 185 fax +39 0522 983 197 e-mail: info@agv-group.com
Cod.Fisc. / Iscr.Reg.Imprese di RE / Partita IVA 01135260352

LISTINO PREZZI

PRICELIST

LISTE DE PRIX

LISTA DE PRECIOS



Validità / From 01.03.2023

IVA non inclusa / VAT not included



AGVGROUP
INDUSTRIES

BASI & BRACCI - BASES AND WALLARMS

Braccio Server / Server Wall Arm

con contatto rotante - with wireless power supply

Space○ - Cosmo○ - Twin○ - Beautiful● - Hi-Speed○

Braccio Ideal Standard / Ideal Standard Wall arm

con cavo esterno - with external power supply wire

SpeedUp● - Smart● - Starship○ - Voyager● - Typhoon● - Sonic● - Acrobat● - Basic● - Orion● - Atomix016●

Colori / Colours: ● Braccio nero / Black wall arm

○ Braccio argento / Silver wall arm

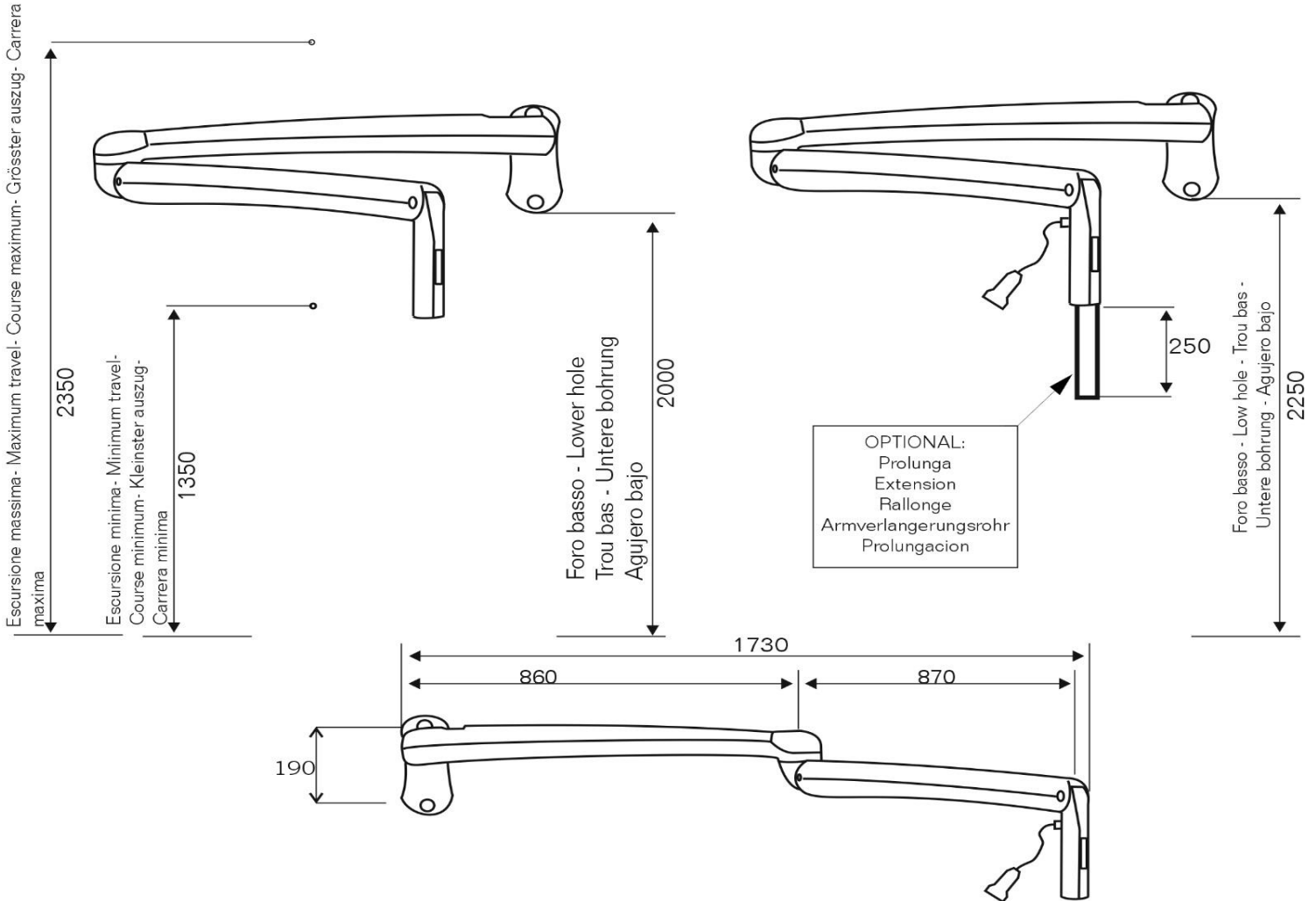

Base Unix: Base in plastica / Plastic base

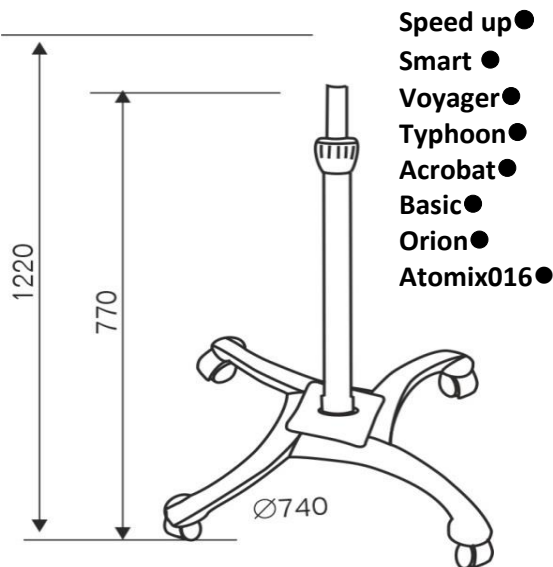

Base Extra Stability: Base in metallo, carter tubo in plastica / Metal Base, plastic pole cover.

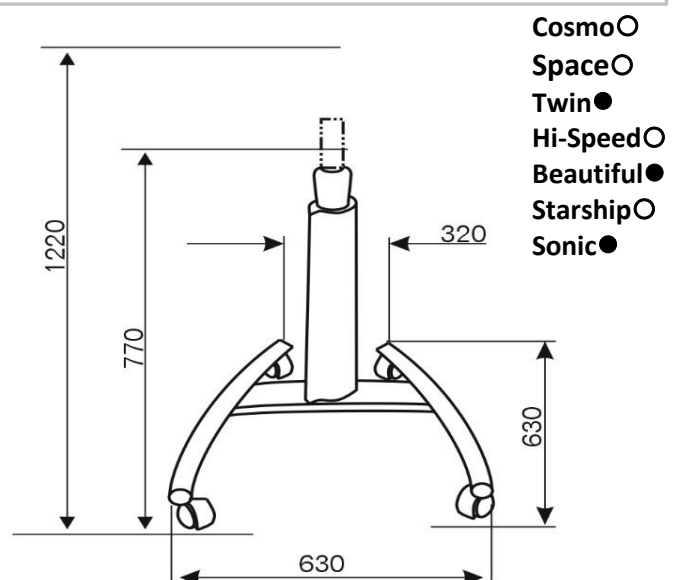

Colori / Colours: ● Base nera / Black base

○ Base argento / Silver base

Art. & Mis.	Cod.	Kg	M ³	Box	Descr.	€
SPACE 	02111010	15,0	0,29	1	Solo testata - <i>Head only</i>	3.039,00
	02111110	20,0	0,36	2	Con base Extra-Stability - <i>With Extra-Stability base</i>	3.249,00
	02111210	28,0	0,34	2	Con braccio Contatto wireless - <i>With Wireless contact wall-arm</i>	3.699,00

Specifiche tecniche - Technical specifications: 1900W - 230V - 50HZ

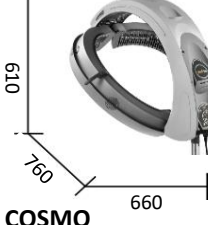

Processors

TWIN 	02131010	15,0	0,29	1	Solo testata - <i>Head only</i>	1.548,00
	02131110	20,0	0,36	2	Con base Extra-Stability - <i>With Extra-Stability base</i>	1.758,00
	02131210	28,0	0,34	2	Con braccio Contatto wireless - <i>With Wireless contact wall-arm</i>	2.209,00

Specifiche tecniche - Technical specifications: 1280W - 230V - 50HZ



Processors

COSMO 	02121010	15,0	0,29	1	Solo testata - <i>Head only</i>	2.209,00
	02121110	20,0	0,36	2	Con base Extra-Stability - <i>With Extra-Stability base</i>	2.419,00
	02121210	28,0	0,34	2	Con braccio Contatto wireless - <i>With Wireless contact wall-arm</i>	2.869,00

Specifiche tecniche - Technical specifications: 1750W - 230V - 50HZ



Processors

HI- SPEED Processor



<i>Standard Colour</i>	02041010	15,0	0,29	1	Solo testata - <i>Head only</i>	1.560,00
	02041110	20,0	0,36	2	Con base Extra-Stability - <i>With Extra-Stability base</i>	1.770,00
	02041210	28,0	0,34	2	Con braccio Contatto wireless - <i>With Wireless contact wall-arm</i>	2.220,00

Grand Prix Red

<i>Grand Prix Red</i>	02041011	15,0	0,29	1	Solo testata - <i>Head only</i>	1.744,00
	02041111	20,0	0,36	2	Con base Extra-Stability - <i>With Extra-Stability base</i>	1.954,00
	02041211	28,0	0,34	2	Con braccio Contatto wireless - <i>With Wireless contact wall-arm</i>	2.404,00

Bronze

<i>Bronze</i>	02041012	15,0	0,29	1	Solo testata - <i>Head only</i>	1.744,00
	02041112	20,0	0,36	2	Con base Extra-Stability - <i>With Extra-Stability base</i>	1.954,00
	02041212	28,0	0,34	2	Con braccio Contatto wireless - <i>With Wireless contact wall-arm</i>	2.404,00

Specifiche tecniche - Technical specifications: 1350W - 230V - 50HZ



Processors

BEAUTIFUL DGT



BEAUTIFUL DGT	02311005	13,0	0,23	1	Solo testata - <i>Head only</i>	1.658,00
	02311105	18,5	0,29	2	Con base Extra-Stability - <i>With Extra-Stability base</i>	1.868,00
	02311205	21,0	0,27	2	Con braccio Contatto wireless - <i>With Wireless contact wall-arm</i>	2.318,00

Specifiche tecniche - Technical specifications: 1650W - 230V - 50HZ



Processors

SPEED UP



SPEED UP	02071003	15,0	0,29	1	Solo testata - <i>Head only</i>	782,00
	02071103	20,0	0,36	2	Con base Standard - <i>With Standard base</i>	842,00
	02071203	28,0	0,34	2	Con braccio Standard - <i>With Standard wall-arm</i>	1.329,00

Specifiche tecniche - Technical specifications: 1400W - 230V - 50HZ



Processors

Art. & Mis.	Cod.	Kg	M ³	Box	Descr.	€
SMART	02101003	15,0	0,29	1	Solo testata - <i>Head only</i>	738,00
	02101103	20,0	0,36	1	Con base Standard - <i>With Standard base</i>	798,00
	02101203	28,0	0,34	2	Con braccio Standard - <i>With Standard wall-arm</i>	1.285,00



Specifiche tecniche - Technical specifications: 1400W - 230V - 50HZ



Processors / Termoattivatori

STARSHIP 4V - 4V ION



<u>Standard Model</u>						
01181003	7,0	0,12	1	Solo testata - <i>Head only</i>		456,00
01181103	19,0	0,19	2	Con base Extra-Stability - <i>With Extra-Stability base</i>		666,00
01181203	20,0	0,21	2	Con braccio Standard - <i>With Standard wall-arm</i>		831,00

<u>ION Model</u>						
01191003	7,0	0,12	1	Solo testata - <i>Head only</i>		479,00
01191103	19,0	0,19	2	Con base Extra-Stability - <i>With Extra-Stability base</i>		689,00
01191203	20,0	0,21	2	Con braccio Standard - <i>With Standard wall-arm</i>		854,00

Specifiche tecniche - Technical specifications: 780W - 230V - 50HZ



Caschi Speciali / Special dryers

VOYAGER 1V,4V, LINEAR



<u>1V (1 SPEED)</u>						
01601002	7,0	0,12	1	Solo testata - <i>Head only</i>		310,00
01601102	13,0	0,14	1	Con base Standard - <i>With Standard base</i>		370,00
01601202	20,0	0,21	2	Con braccio Standard - <i>With Standard wall-arm</i>		685,00

<u>4V (4 SPEEDS)</u>						
01621002	7,0	0,12	1	Solo testata - <i>Head only</i>		385,00
01621102	13,0	0,14	1	Con base Standard - <i>With Standard base</i>		445,00
01621202	20,0	0,21	2	Con braccio Standard - <i>With Standard wall-arm</i>		760,00

<u>LINEAR (STEPLESS)</u>						
01641002	7,0	0,12	1	Solo testata - <i>Head only</i>		412,00
01641102	13,0	0,14	1	Con base Standard - <i>With Standard base</i>		472,00
01641202	20,0	0,21	2	Con braccio Standard - <i>With Standard wall-arm</i>		787,00

Specifiche tecniche - Technical specifications: 780W - 230V - 50HZ



Caschi Speciali / Special dryers

TYPHOON 4V

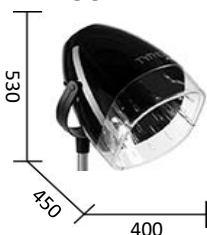

<u>4V (4SPEEDS)</u>						
01201002	7,0	0,12	1	Solo testata - <i>Head only</i>		492,00
01201102	13,0	0,14	1	Con base Standard - <i>With Standard base</i>		552,00
01201202	20,0	0,21	2	Con braccio Standard - <i>With Standard wall-arm</i>		867,00

Specifiche tecniche - Technical specifications: 780W - 230V - 50HZ



Caschi Speciali / Special dryers

Art. & Mis.	Cod.	Kg	M ³	Box	Descr.	€
-------------	------	----	----------------	-----	--------	---

SONIC 2V (2 Speeds)

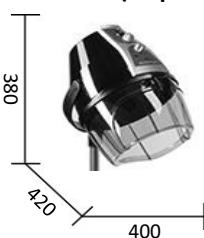

<u>2V (2 SPEEDS) NERO - BLACK</u>						
01141002	7,5	0,12	1	1	Solo testata - Head only	372,00
01141102	19,5	0,19	2	2	Con base Extra-Stability - With Extra-Stability base	582,00
01141202	20,5	0,21	2	2	Con braccio Standard - With Standard wall-arm	747,00
<u>2V (2 SPEEDS) BIANCO - WHITE</u>						
01141001	7,5	0,12	1	1	Solo testata - Head only	372,00
01141101	19,5	0,19	2	2	Con base Extra-Stability - With Extra-Stability base	582,00
01141201	20,5	0,21	2	2	Con braccio Standard - With Standard wall-arm	747,00

SONIC 4V (4 Speeds)

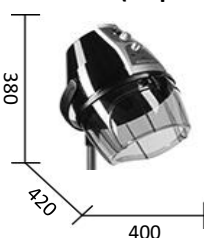

<u>4V (4 SPEEDS) NERO - BLACK</u>						
01151002	7,5	0,12	1	1	Solo testata - Head only	396,00
01151102	19,5	0,19	2	2	Con base Extra-Stability - With Extra-Stability base	606,00
01151202	20,5	0,21	2	2	Con braccio Standard - With Standard wall-arm	771,00
<u>4V (4 SPEEDS) BIANCO - WHITE</u>						
01151001	7,5	0,12	1	1	Solo testata - Head only	396,00
01151101	19,5	0,19	2	2	Con base Extra-Stability - With Extra-Stability base	606,00
01151201	20,5	0,21	2	2	Con braccio Standard - With Standard wall-arm	771,00

Specifiche tecniche - Technical specifications: 780W - 230V - 50HZ



Caschi Standard / Standard dryers

ACROBAT 1V (1 Speed)



<u>1V (1 SPEED) NERO - BLACK</u>						
01551002	7,5	0,12	1	1	Solo testata - Head only	238,00
01551102	11,0	0,14	1	1	Con base Standard - With Standard base	298,00
01551202	18,0	0,21	2	2	Con braccio Standard - With Standard wall-arm	613,00
<u>1V (1 SPEED) BIANCO - WHITE</u>						
01551001	7,5	0,12	1	1	Solo testata - Head only	238,00
01551101	11,0	0,14	1	1	Con base Standard - With Standard base	298,00
01551201	18,0	0,21	2	2	Con braccio Standard - With Standard wall-arm	613,00

ACROBAT 2V (2 Speeds)



<u>2V (2 SPEEDS) NERO - BLACK</u>						
01561002	7,5	0,12	1	1	Solo testata - Head only	269,00
01561102	11,0	0,14	1	1	Con base Standard - With Standard base	329,00
01561202	18,0	0,21	2	2	Con braccio Standard - With Standard wall-arm	644,00
<u>2V (2 SPEEDS) BIANCO - WHITE</u>						
01561001	7,5	0,12	1	1	Solo testata - Head only	269,00
01561101	11,0	0,14	1	1	Con base Standard - With Standard base	329,00
01561201	18,0	0,21	2	2	Con braccio Standard - With Standard wall-arm	644,00

ACROBAT 4V (4 Speeds)



<u>4V (4 SPEEDS) NERO - BLACK</u>						
01571002	7,5	0,12	1	1	Solo testata - Head only	309,00
01571102	11,0	0,14	1	1	Con base Standard - With Standard base	369,00
01571202	18,0	0,21	2	2	Con braccio Standard - With Standard wall-arm	684,00
<u>4V (4 SPEEDS) BIANCO - WHITE</u>						
01571001	7,5	0,12	1	1	Solo testata - Head only	309,00
01571101	11,0	0,14	1	1	Con base Standard - With Standard base	369,00
01571201	18,0	0,21	2	2	Con braccio Standard - With Standard wall-arm	684,00

ACROBAT LINEAR



<u>LINEAR (STEPLESS) NERO - BLACK</u>						
01581002	7,5	0,12	1	1	Solo testata - Head only	336,00
01581102	11,0	0,14	1	1	Con base Standard - With Standard base	396,00
01581202	18,0	0,21	2	2	Con braccio Standard - With Standard wall-arm	711,00
<u>LINEAR (STEPLESS) BIANCO - WHITE</u>						
01581001	7,5	0,12	1	1	Solo testata - Head only	336,00
01581101	11,0	0,14	1	1	Con base Standard - With Standard base	396,00
01581201	18,0	0,21	2	2	Con braccio Standard - With Standard wall-arm	711,00

Specifiche tecniche - Technical specifications: 780W - 230V - 50HZ

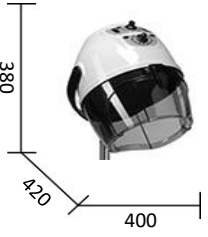
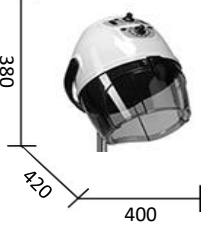

Caschi Standard / Standard dryers

Art. & Mis.	Cod.	Kg	M ³	Box	Descr.	€
BASIC 1V (1 Speed)						
	<u>1V (1 SPEED) NERO - BLACK</u>					
	01501002	7,5	0,12	1	Solo testata - Head only	239,00
	01501102	13,0	0,14	1	Con base Standard - With Standard base	299,00
	01501202	16,0	0,21	2	Con braccio Standard - With Standard wall-arm	614,00
	<u>1V (1 SPEED) BIANCO - WHITE</u>					
	01501001	7,5	0,12	1	Solo testata - Head only	239,00
	01501101	13,0	0,14	1	Con base Standard - With Standard base	299,00
	01501201	16,0	0,21	2	Con braccio Standard - With Standard wall-arm	614,00
BASIC 4V (4 Speeds)						
	<u>4V (4 SPEEDS) NERO - BLACK</u>					
	01521002	7,5	0,12	1	Solo testata - Head only	312,00
	01521102	13,0	0,14	1	Con base Standard - With Standard base	372,00
	01521202	16,0	0,21	2	Con braccio Standard - With Standard wall-arm	687,00
	<u>4V (4 SPEEDS) BIANCO - WHITE</u>					
	01521001	7,5	0,12	1	Solo testata - Head only	312,00
	01521101	13,0	0,14	1	Con base Standard - With Standard base	372,00
	01521201	16,0	0,21	2	Con braccio Standard - With Standard wall-arm	687,00
BASIC 4V (4 Speeds) ION						
	<u>4V (4 SPEEDS) ION EMISSION NERO - BLACK</u>					
	01491002	7,5	0,12	1	Solo testata - Head only	332,00
	01491102	13,0	0,14	1	Con base Standard - With Standard base	392,00
	01491202	16,0	0,21	2	Con braccio Standard - With Standard wall-arm	707,00
	<u>4V (4 SPEEDS) ION EMISSION BIANCO - WHITE</u>					
	01491001	7,5	0,12	1	Solo testata - Head only	332,00
	01491101	13,0	0,14	1	Con base Standard - With Standard base	392,00
	01491201	16,0	0,21	2	Con braccio Standard - With Standard wall-arm	707,00

Specifiche tecniche - Technical specifications: 780W - 230V - 50HZ



Caschi Standard / Standard dryers

ORION DGT O₃						
	03201007	8,0	0,26	1	Solo testata - Head only	838,00
	03201107	13,0	0,26	1	Con base Standard - With Standard base	895,00
	03201207	16,0	0,29	2	Con braccio Standard - With Standard wall-arm	1.269,00

Specifiche tecniche - Technical specifications: 500W - 230V - 50HZ



Vaporizzatori / Steamers

ORION STANDARD						
	03211007	8,0	0,26	1	Solo testata - Head only	453,00
	03211107	13,0	0,26	1	Con base Standard - With Standard base	513,00
	03211207	16,0	0,29	2	Con braccio Standard - With Standard wall-arm	889,00

Specifiche tecniche - Technical specifications: 500W - 230V - 50HZ











Vaporizzatori / Steamers

ATOMIX 016						
	03591008	8,0	0,26	1	Solo testata - Head only	423,00
	03591108	13,0	0,26	1	Con base Standard - With Standard base	483,00
	03591208	16,0	0,29	2	Con braccio Standard - With Standard wall-arm	859,00



Specifiche tecniche - Technical specifications: 500W - 230V - 50HZ



Vaporizzatori / Steamers

Art. & Mis.	Cod.	Descr.	€
BASE STD 	9700000	Base standard - <i>Standard base</i> Piede plastica nero, tubo cromato - Plastic black foot, chromed pole <u>Smart, Voyager, Typhoon, Acrobat, Basic, Atomix016, Orion</u>	91,00
BASE STD ZAVORRA 	801021023	Base standard con zavorra - <i>Standard base with ballast</i> Piede plastica nero, tubo cromato - Plastic black foot, chromed pole <u>Speed Up</u>	121,00
BASE EXTRA-STABILITY NERO 	801019023	Base extra-stability Nera - <i>Black Extra-Stability base</i> Piede metallo nero, tubo cromato con rivestimento in plastica nera Black metal foot, chromed pole with black plastic cover <u>Twin, Beautiful, Sonic</u>	292,00
BASE EXTRA-STABILITY ARGENTO 	801018023	Base extra-stability Argento - <i>Silver Extra-Stability base</i> Piede metallo argento, tubo cromato con rivestimento in plastica argento Silver metal foot, chromed pole with silver plastic cover <u>Cosmo, Space, Hi Speed, Starship</u>	292,00
BRACCIO STD NERO 	801101053	Braccio standard nero - <i>Black standard wall-arm</i> Struttura in alluminio pressofuso, copertura in plastica nera, con spina esterna Die-cast aluminum structure, black plastic covers, external plug power connection <u>Voyager, Typhoon, Sonic, Acrobat, Basic, Atomix016, Speed up, Smart, Orion</u>	417,00
BRACCIO STD ARG 	801117093	Braccio standard argento - <i>Silver standard wall-arm</i> Struttura in alluminio pressofuso, copertura in plastica argento, con spina esterna Die-cast aluminum structure, silver plastic covers, external plug power connection <u>Starship</u>	417,00
BRACCIO CONTATTO NERO 	801109053	Braccio nero con contatto wireless - <i>Wireless contact black wall-arm</i> Struttura in alluminio pressofuso, copertura in plastica nera, contatto wireless Die-cast aluminum structure, black plastic covers, wireless connection <u>Beautiful</u>	625,00
BRACCIO CONTATTO ARGENTO 	801110033	Braccio argento con contatto wireless - <i>Wireless contact silver wall-arm</i> Struttura in alluminio pressofuso, copertura in plastica silver, contatto wireless Die-cast aluminum structure, silver plastic covers, wireless connection <u>Cosmo, Space, Hi Speed, Twin</u>	625,00

350283052	Prolunga per braccio con contatto wireless Space, Twin, Hi Speed, Beautiful, Cosmo <i>Extension for wireless contact wall arm for Space, Twin, Hi Speed, Beautiful, Cosmo</i>	196,00
350281052	Prolunga per braccio standard Speed Up, Smart, Typhoon, Starship, Voyager, Sonic, Acrobat, Basic, Atomix016, Orion <i>Extension for standard wall arm for Speed Up, Smart, Typhoon, Starship, Voyager, Sonic, Acrobat, Basic, Atomix016, Orion</i>	87,00

Art. & Mis.	Cod.	Kg	M ³	Box	Descr.	€
PALLINO 	602211	2,5	0,01	1	Sterilizzatore al quarzo con timer - <i>Quartz steriliser with timer</i> Bianco - <i>White - Blanc - Weiß - Blanco</i> Specifiche tecniche - <i>Technical specifications: 100W - 230V - 50HZ</i> Sterilizzatori - Sterilisers	144,00
ALADIN 	602110	3,5	0,05	1	Germicida UV - <i>UV Germicide</i> Bianco - <i>White - Blanc - Weiß - Blanco</i> Specifiche tecniche - <i>Technical specifications: 100W - 230V - 50HZ</i> Sterilizzatori - Sterilisers	116,00
SENSOR 	600901	2,5	0,05	1	Germicida UV - <i>UV Germicide</i> Bianco - <i>White - Blanc - Weiß - Blanco</i> Specifiche tecniche - <i>Technical specifications: 100W - 230V - 50HZ</i> Sterilizzatori - Sterilisers	116,00

CONDIZIONI VENDITA - SALES TERMS

■ Italiano

Definizioni

Il Cliente: la persona fisica o giuridica che agisce nell'esercizio della propria attività imprenditoriale, commerciale, artigianale o professionale, ovvero un suo intermediario che acquista i Prodotti commercializzati e prodotti da AGVGROUP Srl.

AGVGROUP SpA: la società con sede in via contarella 17, 42019 Scandiano (RE) - Italia, che vende i Prodotti.

Conferma d'Ordine: avviso scritto di conferma del prodotto ordinato, inviato al Cliente di AGVGROUP Srl.

Prezzo: quello indicato nella conferma d'ordine.

Prodotto: quello indicato nella conferma d'ordine. Le caratteristiche dei prodotti illustrati a catalogo non sono impegnative. Ci riserviamo di eseguire tutte quelle variazioni che riterremo opportune, senza per altro darne avviso.

Contratto: quello concluso tra AGVGROUP Srl e cliente mezzo scambio di ordine e conferma d'ordine, regolato dalle presenti condizioni generali di vendita e di garanzia.

Efficacia

Il presente Contratto si applica alla presente vendita e ad ogni successiva intercorsa tra AGVGROUP Srl ed il Cliente, fatta salva la successiva sottoscrizione di altre e differenti condizioni di vendita e di garanzia. L'invio di un ordine implica accettazione del Contratto.

Ordini

Gli ordini si accettano solo ed esclusivamente per iscritto (posta elettronica e fax sono assimilati) e divengono vincolati per AGVGROUP Srl e tra le parti quando AGVGROUP Srl invia al cliente la Conferma d'Ordine. La conferma d'ordine deve essere controllata immediatamente dal cliente (entro e non oltre le 24 ore dalla ricezione) che deve comunicare prontamente per iscritto ad AGVGROUP Srl qualsiasi errore riscontrato.

In mancanza, decorsi 3 giorni lavorativi, le indicazioni contenute nella conferma d'ordine si applicheranno al Contratto.

NON sarà accettato alcun ordine se non accompagnato dalle presenti condizioni generali di vendita e di garanzia sottoscritte dal cliente. Gli ordini successivi, accettati e confermati da AGVGROUP Srl a mezzo conferma d'ordine, rimangono soggetti al presente contratto.

Prezzo e termini di pagamento

AGVGROUP Srl non sarà responsabile per danni diretti ed indiretti o perdite consequenziali in caso di mancato o cattivo funzionamento dei prodotti, per perdita di affari, profitti, stipendi, compensi, risparmi, salvo quanto previsto dalle garanzie di legge o quanto previsto dalle presenti condizioni generali di vendita.

AGVGROUP Srl può sospendere la consegna o l'esecuzione dell'ordine fino all'avenuto pagamento dello stesso, se è concordato il pagamento anticipato, o di ogni altra precedente transazione nella quale il cliente sia in ritardo con i pagamenti.

Il Cliente rinuncia fin da ora a qualsivoglia eccezione di compensazione tra le somme da esso dovute a AGVGROUP Srl ed ogni altra somma di cui esso risultasse o si asserisse creditore, a qualsivoglia titolo, anche se liquida ed esigibile, anche se non contestata e legalmente esigibile.

In caso di ritardo del pagamento, il cliente dovrà corrispondere gli interessi di cui al D.Lgs. n.231/2002 sulla somma ancora dovuta, nonché i costi per il recupero della stessa, senza necessità di formale messa in mora.

Consegna / Titolo / Rischio

Il termine di consegna indicato nella Conferma d'Ordine è indicativo. Sono ammesse consegne parziali. Il luogo di consegna è indicato nella conferma d'ordine. La merce viaggia ad esclusivo rischio e pericolo del compratore, anche se venduta porto franco.

La proprietà del prodotto passa solo all'avenuto pagamento dell'intero prezzo. Fatto salvo quanto previsto dall'Articolo 1525 del Codice Civile, AGVGROUP Srl potrà (senza responsabilità verso il Cliente) rientrare in possesso del Prodotto.

AGVGROUP Srl potrà agire in giudizio per conseguire il prezzo anche prima del passaggio di proprietà.

Qualora il Cliente rifiuti la consegna senza previo accordo con AGVGROUP Srl, resteranno a suo carico le spese o le perdite sostenute da AGVGROUP Srl a causa di tale rifiuto, incluse le spese di deposito fino all'accettazione della consegna.

Accettazione

Alla consegna del prodotto, il cliente deve controllarlo ed ispezionarlo e, se del caso, rifiutarlo o denunciare vizi al momento della consegna. Alla scadenza di tale termine il prodotto si riterrà accettato dal cliente. Se AGVGROUP Srl in condizioni di eccezionalità ed a propria discrezione acconsente alla restituzione del prodotto, questo dovrà essere restituito nelle sue condizioni originali, con relativo imballo, con una nota di restituzione e con la prova dell'avenuto acquisto; i costi di restituzione saranno sempre a carico del cliente.

Responsabilità

AGVGROUP Srl non sarà in alcun modo responsabile per danni diretti ed indiretti o perdite consequenziali in caso di mancato o cattivo funzionamento dei prodotti, per perdita di affari, profitti, stipendi, compensi, risparmi, salvo quanto previsto dalle garanzie di legge o quanto previsto dalle presenti condizioni generali di vendita.

AGVGROUP Srl non sarà parimenti responsabile di danni provocati durante l'installazione dei prodotti a pavimenti, mobili, suppellettili, arredamento e quanto altro presente nei locali, riconoscendo il cliente di avere il preciso obbligo contrattuale di provvedere alla preventiva protezione o allo spostamento degli stessi.

Il Cliente riconosce di essere stato preventivamente avvertito da AGVGROUP Srl degli interventi necessari alla installazione dei prodotti, in particolare delle modalità e delle caratteristiche degli stessi.

Forza Maggiore

AGVGROUP Srl non sarà responsabile del ritardo nell'adempimento delle sue obbligazioni (incluso il ritardo nella consegna) se tale ritardo sia causato da circostanze al di fuori del suo ragionevole controllo e avrà diritto a fruire di un'estensione temporale per l'adempimento; esempi di forza maggiore includono scioperi, problemi inerenti alla fornitura/trasporto/fabbricazione dei prodotti finiti e/o semilavorati, oscillazioni dei tassi di cambio, azioni governative o regolamentari, catastrofi naturali.

Se l'evento di forza maggiore persiste per un periodo superiore a 2 mesi, ciascuna delle Parti avrà diritto di recedere dal Contratto, senza che alcun risarcimento sia dovuto alla controparte.

Protezione Dati Personali

I dati personali del cliente saranno trattati, conservati e/o comunicati come per legge ed il cliente vi acconsente sin da ora ai sensi ed agli effetti della normativa in vigore sulla tutela della Privacy. Il cliente potrà esercitare i diritti di accesso, correzione, cancellazione e blocco del trattamento dei suoi dati inviando lettera raccomandata ad AGVGROUP Srl.

Il cliente potrà imporre ad AGVGROUP Srl di non utilizzare i suoi dati a scopi di marketing.

GARANZIA

Ambito di operatività

La presente garanzia è destinata ai clienti operanti nell'ambito della propria attività professionale, secondo la definizione dell'articolo 1.

Le vendite di cui alle presenti condizioni generali sono relative a PRODOTTI NON DESTINATI AI CONSUMATORI, quali individuati dall'articolo 3 del D.Lgs. 206/2005.

La garanzia riguarda i vizi dei prodotti, intendendosi come tali le imperfezioni materiali della cosa, tali da incidere in modo rilevante sulla sua utilizzabilità o sul suo valore, relative ad anomalie del processo di produzione, di fabbricazione, di formazione, di conservazione, ed è operante nei limiti e secondo le condizioni di seguito elencate.

Durata

AGVGROUP SpA garantisce i prodotti per un anno dalla data di consegna.

Quando si applica

Fatte salve le precisazioni, le esclusioni o le limitazioni di seguito indicate, o comunque richiamate in questo contratto, la garanzia si applica ai vizi dei Prodotti, quali individuati secondo la definizione dell'articolo 1490 1° comma del codice civile.

Modalità, termini e scadenze per far valere il diritto alla garanzia

Alla scoperta del vizio il cliente è tenuto a darne comunicazione scritta ad AGVGROUP Srl, allegando copia della fattura di vendita e della Conferma d'ordine di riferimento e corredando il tutto con documentazione fotografica del vizio riscontrato.

Ove possibile fornire il numero di serie (serial number) del bene viziato.

La comunicazione deve pervenire per iscritto ad AGVGROUP Srl entro 8 giorni dalla scoperta, a pena di decadenza del diritto alla garanzia. Il diritto alla garanzia si prescrive in un anno. Ogni intervento del cliente o di terzi sul prodotto viziato, se non autorizzato per iscritto da AGVGROUP Srl, costituisce motivo di decadenza della garanzia.

Esclusioni e limitazioni

Fatto salvo quanto altrove specificato, la garanzia è esclusa se il vizio è provocato o accentuato da un uso non conforme del Prodotto da parte del cliente o di terzi, ovvero da una manutenzione non conforme alle indicazioni del produttore, o da interventi di qualunque natura, anche manutentiva, sullo stesso non effettuati o non autorizzati da AGVGROUP Srl.

La garanzia è inoltre esclusa:

- se alla comunicazione di denuncia del vizio non sono allegati i documenti e non sono fornite le informazioni previste dall'art.10.4.

- se i prodotti sono stati installati, conservati o stoccati in ambienti inidonei a tutelarne la qualità (quali ambienti esterni, umidi, scarsamente areati);

- se i prodotti non sono stati montati in modo corretto, o risultano manomessi, integrati con parti e componenti non originali o non autorizzati da AGVGROUP Srl, puniti con procedure o prodotti idonei a danneggiarli;

- in caso di danni che non derivano da originari vizi di produzione e/o dalla cattiva qualità dei materiali utilizzati ma che sono conseguenza di fatti o eventi traumatici per il prodotto quali si citano, a mero titolo esemplificativo e non esaustivo: urti, graffi, ammaccature, tagli, macchie causate da fattori esterni quali tinture, lacche e prodotti per la pulizia;

- per i danni da usura data dal normale uso dei Prodotti;

- se i prodotti non sono utilizzati dai soggetti ai quali sono destinati e per i quali sono prodotti, cioè parrucchieri, estetisti, saloni di bellezza, beauty farms.

Condizioni particolari di garanzia

Vigono le seguenti condizioni particolari di garanzia a seconda del componente o del materiale di seguito indicato:

Pompe:

Vengono garantite 24 mesi dalla data di consegna. Per le poltrone l'altezza indicata è sempre indicativa in quanto dipende in parte del tipo di piede scelto. Si consiglia di non muovere poltrone dotate di pompa idraulica alzandole con presa sui braccioli. Tale operazione provoca l'immissione di aria all'interno della pompa causando malfunzionamenti. In tal caso è necessario alzare al massimo la seduta e quindi agire ripetutamente sul pedale in modo da far uscire l'aria e ripristinare le condizioni normali.

Skai - Vinyl

Gli Skay/Vinyl, in particolare quello bianco e i colori chiari, non sono garantiti per i danni che non derivano da originari vizi di produzione e/o dalla cattiva qualità dei materiali utilizzati, ma che sono conseguenza di fatti od eventi traumatici per il prodotto, quali si citano, a mero titolo esemplificativo e non esaustivo: urti, graffi, tagli, macchie causate da fattori esterni quali tinture, tessuto denim/jeans, lacche e prodotti per la pulizia. Non può essere considerato vizio originario l'eventuale differenza di tonalità di colore che dovessero presentare articoli o prodotti aventi lo stesso tipo di Skay. Il processo di pulizia della tappezzeria sintetica (SKAY/VINYL) prevede l'utilizzo di acqua saponata da distribuirsi mediante una spugna o un panno morbidi. Qualsiasi prodotto chimico può danneggiare irrimediabilmente la tappezzeria sintetica così come può danneggiarla l'utilizzo di attrezzi per la pulizia troppo duri o ruvidi. AgvGroup non risponde di danni causati dall'utilizzo di tali prodotti o attrezzature. Gli imbottiti possono essere rivestiti con materiale di fornitura del cliente. Non garantiamo peraltro la qualità di finitura se il materiale è fornito dal cliente.

Parti verniciate:

Non sono garantiti i danni che non derivano da originari vizi di produzione e/o dalla cattiva qualità dei materiali utilizzati, ma che sono conseguenza di fatti od eventi traumatici per il prodotto quali si citano, a mero titolo esemplificativo e non esaustivo: urti, ammaccature, graffi, tagli, macchie causate da fattori esterni quali tinture, lacche e prodotti per la pulizia. Non può essere considerato vizio originario l'eventuale differenza di tonalità di colore che dovessero presentare articoli o prodotti aventi lo stesso tipo di verniciatura

Parti in alluminio:

Non sono garantiti i danni che non derivano da originari vizi di produzione e/o dalla cattiva qualità dei materiali utilizzati, ma che sono conseguenza di fatti od eventi traumatici per il prodotto quali si citano, a mero titolo esemplificativo e non esaustivo: urti, ammaccature, graffi, tagli, macchie causate da fattori esterni quali tinture, lacche e prodotti per la pulizia. Non può essere considerato vizio originario l'eventuale differenza di tonalità di colore che dovessero presentare articoli o prodotti aventi lo stesso tipo di parti in alluminio, né eventuali imperfezioni della superficie dovute alla porosità stessa del materiale. Non utilizzare prodotti abrasivi per la pulizia dei componenti in alluminio.

Apparecchi elettrici

Parti elettriche e apparecchiature elettriche (esclusi neon, led e lampadine)

Rientrano nelle condizioni generali di garanzia salvo che il danno non sia causato da sbalzi di tensione di rete che superino i limiti previsti dalla normativa CE (220/240V, 50hz, +/- 10%).

Neon, Led e Lampadine:

Non rientrano nelle condizioni generali di garanzia, trattandosi di materiale di consumo.

Viene esclusivamente garantito il rispetto, al momento della consegna, dei parametri di temperatura colore e resa cromatica indicate nelle specifiche previste dal catalogo dei principali produttori (es. catalogo Philips paragrafo 12). Il cliente è perciò tenuto ad una verifica immediata dei componenti di cui al presente paragrafo e, ove riscontrata difformità da dette specifiche, sarà tenuto a darne comunicazione scritta ad AGVGROUP Srl entro e non oltre 8 giorni dal ricevimento della merce; in mancanza, il Cliente decade dal diritto di far valere la predetta difformità.

Rimane escluso dalle condizioni di garanzia il normale logorio degli articoli dovuto all'uso ed il Cliente si dichiara a conoscenza, rinunciando fin da ora a qualunque pretesa al riguardo, che con il passare del tempo neon, led, lampadine possono presentare difformità di colore o cessare di funzionare.

Vetri e Specchi:

Non sono garantiti i danni che non derivano da originari vizi di produzione e/o dalla cattiva qualità dei materiali utilizzati, ma che sono conseguenza di fatti od eventi traumatici per il prodotto quali si citano, a mero titolo esemplificativo e non esaustivo: urti, ammaccature, graffi, tagli, macchie causate da fattori esterni quali tinture, lacche e prodotti per la pulizia. AgvGroup ricorda che il corretto montaggio degli specchi implica il fissaggio degli stessi alla struttura portante mediante silicone. AgvGroup non risponderà di danni agli specchi ove risulti che questi siano stati montati al di fuori di tale procedura.

Vasche e lavelli:

Non sono garantiti i danni che non derivano da originari vizi di produzione e/o dalla cattiva qualità dei materiali utilizzati, ma che sono conseguenza di fatti od eventi traumatici per il prodotto quali si citano, a mero titolo esemplificativo e non esaustivo: urti, ammaccature, graffi, crepe, macchie causate da fattori esterni quali tinture, lacche e prodotti per la pulizia.

Rubinerie, docce e flessibili:

La rubinetteria è garantita per 3 anni, le docce ed i flessibili per 6 mesi, le cartucce in ceramica per anni 1 (il tutto valutato in funzione della durezza dell'acqua ove il prodotto è stato installato, resta comunque ben inteso che a monte dell'intero impianto dovrà essere posizionato un addolcitore d'acqua omologato).

Modalità d'intervento AGVGROUP Srl

AGVGROUP Srl esaminerà il prodotto e valuterà, a proprio insindacabile giudizio, se il problema rientra o meno nella copertura della garanzia commerciale AGVGROUP Srl, mediante il proprio servizio d'intervento o tramite un partner di assistenza autorizzato, a seguito dell'esame del prodotto, si impegna alla sostituzione o riparazione dei pezzi che risultassero difettosi all'origine, che verranno resi franco fabbrica.

Nel caso venga richiesto l'invio di pezzi di ricambio, le spese di trasporto ed il rischio relativo saranno a carico dell'acquirente. In ogni caso non è compresa nelle garanzie la prestazione di mano d'opera, così come gli eventuali danni subiti dall'acquirente. I pezzi sostituiti diverranno di proprietà di AGVGROUP Srl. Se l'articolo non è più in vendita presso AGVGROUP Srl, questa provvederà ad una sostituzione adeguata. Sarà AGVGROUP Srl, a propria esclusiva discrezione, a stabilire quale sostituzione è da considerarsi adeguata.

Esclusione di implicito rinascimento del vizio

Con riferimento all'art.1495 2° comma del codice civile, si precisa che l'intervento di AGVGROUP Srl, o di soggetto da esso delegato o autorizzato, non comporta automaticamente il riconoscimento del vizio, ma è teso esclusivamente alla valutazione della denuncia presentata dal cliente. L'intervento di AGVGROUP Srl, o di soggetto da esso delegato o autorizzato, in sostituzione o riparazione, non comporta parimenti alcun riconoscimento, potendo esso essere stato effettuato al solo scopo di evitare contenzioso e/o a fini transattivi. Il vizio deve intendersi riconosciuto ai sensi di legge solo ove ciò sia avvenuto esplicitamente per iscritto.

Assistenza fuori GARANZIA

Nel caso un cliente richieda ad AGVGROUP Srl una assistenza fuori garanzia sui prodotti da questa forniti, saranno addebitate al cliente tutte le spese e gli oneri accessori che AGVGROUP Srl sosterrà per i ricambi, le ore uomo, le spese di viaggio, vitto e alloggio necessarie per completare l'assistenza.

Giurisdizione

Il presente contratto è regolato dalla legge italiana ed è soggetto alla giurisdizione esclusiva del Foro di Reggio Emilia.

Clausole finali

Il testo in lingua italiana del presente contratto è l'unico facente fede come testo originale.

Ai sensi ed agli effetti degli articoli 1341 e 1342 del Codice Civile il Cliente dichiara di aver preso attenta visione ed approvare espressamente i seguenti articoli delle Condizioni Generali di Vendita e di Garanzia di AGVGROUP Srl: art.2 (efficacia), art.3 (ordini), art.4 (prezzo e termini pagamento), art.5 (consegna/titolo/rischio), art.6 (accettazione), art.7 (responsabilità), art.8 (forza maggiore) art.10 (garanzia,paragrafi:10.1,10.2,10.3,10.4,10.5,10.6,10.7,10.8), art.12 (giurisdizione), art.13 (clausole finali).

■ English

Definitions

The Customer: the individual or corporation acting in performance of their own business, commercial, craft or professional activities, or their agent, who purchases the Products sold and manufactured by AGVGROUPO Srl.

AGVGROUPO Srl: the company with registered office in Via Contarella 17, 42019 Scandiano (RE) - Italy, which sells the **Products**.

Order Confirmation: written notice of confirmation of the product ordered, sent to the Customer of AGVGROUPO Srl.

Price: the one indicated on the order confirmation.

Product: the one indicated on the order confirmation. The product characteristics illustrated in the catalogue are not binding. We reserve the right to make all changes we consider appropriate, without any prior notice.

Contract: the one concluded between AGVGROUPO Srl and the customer through exchange of the order and order confirmation, governed by these general terms of sale and warranty.

Efficacy

This Contract is applied to this sale and all subsequent ones between AGVGROUPO Srl and the Customer, without prejudice to subsequent signing of other and different terms of sale and warranty. Sending of an order implies acceptance of the Contract.

Orders

Orders are accepted solely and exclusively in writing (e-mail and fax are the same) and become binding for AGVGROUPO Srl and between the parties when AGVGROUPO Srl sends the order confirmation to the Customer. The order confirmation must be checked immediately by the Customer (within and no later than 24 hours of receipt), who must immediately notify AGVGROUPO Srl in writing of any error found.

Failing this, after 3 working days, the indications contained in the order confirmation will be applied to the Contract.

An order will NOT be accepted unless it is accompanied by these general terms of sale and warranty signed by the Customer. Subsequent orders, accepted and confirmed by AGVGROUPO SpA through the order confirmation, remain subject to this contract.

Price and payment times

The estimates of AGVGROUPO Srl are only valid if prepared in writing and for the period indicated in them. The Price includes exclusively the goods and services listed and must be intended as net of VAT. Payment must take place in the methods and in the times indicated in the order confirmation.

AGVGROUPO Srl may suspend delivery or fulfillment of the order until payment has taken place, if prior payment has been agreed, or of all other previous transactions in which the Customer is late with payments.

The Customer hereby waives any exception of offsetting between the sums due from it to AGVGROUPO Srl and any other sum for which it is or claims to be a creditor, for any reason, even if liquid and collectable, and even if not disputed and legally collectable.

In the case of late payment, the Customer must pay the interest indicated in Legislative Decree no. 231/2002 on the sum still due, and also the costs for recovery thereof, without the need for formal placing in arrears.

Delivery / Title / Risk

The delivery time indicated in the order confirmation is indicative. Partial deliveries are permitted. The place of delivery is indicated in the order confirmation. The goods travel at the exclusive risk and danger of the purchaser, even when sold carriage free.

Transfer of ownership of the product only occurs on payment of the full price. Without prejudice to what is indicated in Article 1525 of the Italian Civil Code, AGVGROUPO Srl may (without any liability with the Customer) re-enter into possession of the Product.

AGVGROUPO Srl may take legal action to obtain the price, including before transfer of ownership.

If the Customer refuses the delivery without prior agreement with AGVGROUPO Srl, it will be liable for all costs or losses sustained by AGVGROUPO Srl due to said refusal, including the costs of storage until acceptance of the delivery.

Acceptance

On delivery of the Product, the Customer must check and inspect it, and, if necessary, refuse it or indicate defects at the moment of delivery. On expiry of this deadline, the product will be considered as accepted by the Customer. If AGVGROUPO Srl allows return of the product, in exceptional conditions and at its own discretion, this must be returned in its original conditions, with the relative packaging, with a note of return and with the relative proof of purchase; the costs of return will always be paid by the Customer.

Liability

AGVGROUPO Srl will not be held in any way liable for direct or consequential damages or consequential losses in the case of non-functioning or poor functioning of the products, for loss of business, profits, salaries, fees, savings, without prejudice to legal warranties or anything contemplated in these general terms of sale.

AGVGROUPO Srl will equally not be held liable for damages caused during installation of the products to floors, furniture, household furnishings, furnishings and anything else present on the premises, with the Customer acknowledging that it has the precise contractual obligation of arranging prior protection or moving them.

The Customer acknowledges that they have been informed beforehand by AGVGROUPO Srl of the interventions necessary for installation of the Products, particularly the methods and characteristics thereof.

Force majeure

AGVGROUPO Srl will not be liable for any delay in fulfillment of its obligations (included late delivery) if said delay is caused by circumstances beyond its reasonable control and will be entitled to an extension for fulfillment; examples of force majeure include strikes, problems relating to supply/transport/manufacturing of finished and/or semi-finished products, exchange rate fluctuations, government actions or regulatory actions, natural catastrophes.

If the event of force majeure persists for a period exceeding 2 months, each of the Parties will be entitled to withdraw from the Contract, without any compensation being due to the other party.

Protection of Personal Data

The personal data of the Customer will be processed, kept and/or communicated according to law and the Customer hereby agrees to this in accordance with and under the effects of regulations on Privacy. The Customer may exercise their right of access, correction, deletion and blocking of processing of their data by sending a registered letter to AGVGROUPO Srl.

The Customer may require AGVGROUPO Srl not to use their data for purposes of marketing.

WARRANTY

Area of application

This warranty is destined for Customers operating in their own professional activities, as per the definition in article 1.

The sales indicated in these general terms relate to PRODUCTS NOT DESTINED FOR CONSUMERS, as identified in article 3 of Legislative Decree 206/2005.

The warranty relates to defects of the Products, intending as such material imperfections of the article, such as to affect in a significant way its usability or value, relating to anomalies of the production, manufacturing, formation, conservation process and operating within the limits and according to the terms listed below.

Duration

AGVGROUPO Srl guarantees the Products for one year from the date of delivery.

When it is applied

Without prejudice to the specifications, exclusions or limitations indicated hereunder, or, in any case, referred to in this contract, the warranty is applied to defects of the Products, as identified according to the definition of article 1490, first paragraph, of the Italian Civil Code.

Methods, terms and forfeiture of application of warranty rights

On discovery of the defect, the Customer is required to notify AGVGROUPO Srl in writing, attaching a copy of the sales invoice and the order confirmation of reference and accompanying this with photographic documentation of the defect found.

Where possible, the serial number of the defective product must also be provided.

The communication must be received in writing by AGVGROUPO Srl within 8 days of discovery, failing which the warranty rights will be forfeit. Warranty rights last for one year. Any intervention of the Customer or third parties on the defective product, if not authorised in writing by AGVGROUPO Srl, constitutes a reason of forfeiture of the warranty.

Exclusions and limitations

Without prejudice to what is specified above, the warranty is excluded if the defect is caused or accentuated by improper use of the Product by the Customer or third parties, or by maintenance which does not conform with the manufacturer's indications, or interventions of any kind, including maintenance, on them which is not performed or not authorised by AGVGROUPO Srl.

The warranty is also excluded:

- if, on communication of the defect, the documents and the information indicated in art. 10.4 are not, respectively, attached and provided;

- if the Products have been installed, kept or stored in unsuitable areas for protecting their quality (such as external, damp and poorly aired environments);

- if the Products have not been installed correctly, or have been tampered with, had non-original parts or components or which are not authorised by AGVGROUPO Srl added, have been cleaned with procedures or products liable to damage them;

- in the case of damages which do not derive from original manufacturing defects and/or the poor quality of the materials used, but which are the consequence of traumatic facts or events for the products, such as, by way of example only: blows, scratches, dents, cuts, stains caused by external factors, such as dyes, lacquers and cleaning products;

- for damages from wear and tear caused by normal use of the Products;

- if the Products are not used by the parties for whom they are destined and for whom they are manufactured, namely hairdressers, beauticians, beauty salons and beauty farms.

Specific terms of warranty

The following specific terms of warranty apply, depending on the component or material, as indicated below.

Pumps:

These are guaranteed for 24 months from the delivery date. For the chairs, the height indicated is always indicative, since it depends partly on the type of foot chosen. It is recommended not to move chairs with hydraulic pumps by lifting them by the armrests. This operation causes air to enter the pump, causing malfunctioning. In this case, it is necessary to raise the seat up to the maximum height and press the pedal repeatedly to discharge the air and restore normal conditions.

Skay - Vinyl

Skay/Vinyl, particularly white or light coloured, is not guaranteed against damages which do not derive from original manufacturing defects and/or poor quality of the materials used, but which are the consequence of traumatic facts or events for the product, such as, by way of example only: blows, scratches, cuts, stains caused by external factors, such as denim/jeans fabric dyes, lacquers and cleaning products. Any difference in the colour shade of articles or products with the same type of Skay may not be considered as an original manufacturing defect. The cleaning process for synthetic upholstery (SKAY/VINYL) requires use of soapy water to be distributed using a sponge or damp cloth. Chemical products may irreparably damage synthetic upholstery, as may use of cleaning equipment which is too hard or rough. AgvGroup is not liable for damages caused by use of these products or equipment. Padded articles may be covered with material supplied by the Customer. We do not guarantee the quality of the finish if the material is supplied by the Customer.

Painted parts:

Damages which do not derive from original manufacturing defects and/or the poor quality of the materials used, but which are the consequence of traumatic facts or events for the product, such as, by way of example only: blows, dents, scratches, cuts, stains caused by external factors, such as dyes, lacquers and cleaning products, are not guaranteed. Any difference in the colour shade of articles or products with the same type of paint may not be considered as an original manufacturing defect.

Aluminium parts:

Damages which do not derive from original manufacturing defects and/or the poor quality of the materials used, but which are the consequence of traumatic facts or events for the product, such as, by way of example only: blows, scratches, dents, cuts, stains caused by external factors, such as dyes, lacquers and cleaning products, are not guaranteed. Any difference in the colour shade of articles or products with the same type of aluminium parts, or any imperfections of the surface due to porosity of the material, may not be considered as an original manufacturing defect. Do not use abrasive cleaning products to clean aluminium components.

Electrical equipment

Electrical parts and electrical equipment (excluding neon lights, leds and bulbs).

These are covered by the general terms of warranty, provided the damage is not caused by sudden changes in voltage which exceed the limits indicated by CE regulations (220/240V, 50Hz, +/- 10%).

Neon lights, Leds and Bulbs:

These are not covered by the general terms of warranty, since they are consumables.

On delivery, solely compliance with the temperature, colour and chromatic yield parameters indicated in the specifications according to the catalogue of the principal manufacturers is guaranteed (e.g. Philips catalogue, paragraph 12). The Customer is therefore required to conduct an immediate check on the components indicated in this paragraph and, where deviations from said specifications are found, is required to notify AGVGROUPO Srl within 8 days of receipt of the goods; failing this, the Customer forfeits the right to invoke said deviation. The terms of warranty exclude normal wear and tear of articles due to use and the Customer declares they are aware of this, hereby waiving any claim on this, and that, with passing of time, neon lights, leds and bulbs may present deformities of colour or stop working.

Glass and Mirrors:

Damages which do not derive from original manufacturing defects and/or the poor quality of the materials used, but which are the consequence of traumatic facts or events for the product, such as, by way of example only: blows, dents, scratches, cuts, stains caused by external factors, such as dyes, lacquers and cleaning products, are not guaranteed. AgvGroup specifies that correct installation of the mirrors requires them to be attached to the bearing structure with silicone. AgvGroup is not liable for damage to mirrors if they have been installed without using this procedure.

Washbasins and sinks:

Damages which do not derive from original manufacturing defects and/or the poor quality of the materials used, but which are the consequence of traumatic facts or events for the product, such as, by way of example only: blows, dents, scratches, cracks, stains caused by external factors, such as dyes, lacquers and cleaning products, are not guaranteed.

Taps, showers and hoses:

Taps are guaranteed for 3 years, showers and hoses for 6 months, ceramic cartridges for 1 year (all assessed on the basis of the hardness of the water where the product has been installed, with it remaining understood that an approved water softener must be installed upstream of the system).

AGVGROUPO Srl intervention methods

AGVGROUPO Srl will examine the product and will assess, at its own unquestionable discretion, whether or not the problem is covered by the AGVGROUPO SpA warranty, through its own intervention service or through an authorised assistance partner, and, following examination, agrees to replace or repair items which are defective at origin, which will be returned ex works.

If sending of spare parts is requested, the purchaser will be responsible for the transport costs and relative risk. In any case, the warranty does not cover supply of labour, or any damages suffered by the purchaser. The replaced items will become the property of AGVGROUPO Srl. If the article is no longer on sale at AGVGROUPO Srl, it will arrange an appropriate replacement. AGVGROUPO Srl, at its own exclusive discretion, will decide which replacement is to be considered as appropriate.

Exclusion of implicit recognition of the defect.

With reference to art.1495, 2nd paragraph, of the Italian Civil Code, it is specified that the intervention of AGVGROUPO Srl, or the party delegated or authorised by it, does not automatically imply recognition of the defect, but is aimed exclusively at assessment of the claim submitted by the Customer. The intervention of AGVGROUPO Srl, the party delegated or authorised by it, in replacement or repair, also does not imply any recognition, since this may have been performed solely for the purpose of avoiding dispute and/or for purposes of settlement. The defect must be intended as recognised in accordance with the law solely where this has expressly occurred in writing.

Assistance outside the WARRANTY

If the Customer requests from AGVGROUPO Srl assistance outside the warranty on the Products it has supplied, the Customer will be charged all expenses and accessory charges which AGVGROUPO Srl sustains for spare parts, man-hours, travel expenses, board and lodging necessary to complete the assistance.

Jurisdiction

This contract is governed by Italian law and is subject to the exclusive jurisdiction of Reggio Emilia Court.

Final clauses

The text in Italian of this contract is the only one to be considered as the original text.

In accordance with and under the effects of articles 1341 and 1342 of the Italian Civil Code, the Customer declares they have viewed and expressly approve the following articles of the General Terms of Sale and Warranty of AGVGROUPO Srl: art.2 (efficacy), art.3 (orders), art.4

(price and payment times), art.5 (delivery/title/risk), art.6 (acceptance), art.7 (liability), art.8 (force majeure), art.10 (warranty - paragraphs:10.1, 10.2, 10.3, 10.4, 10.5, 10.6, 10.7, 10.8), art.12 (jurisdiction), art.13 (final clauses).

■ French

Définitions

Le Client: la personne physique ou juridique qui agit dans l'exercice de son activité entrepreneuriale, commerciale, artisanale ou professionnelle, ou son intermédiaire qui achète les Produits commercialisés et produits par AGVGROUP Srl.

AGVGROUP Srl: la société ayant son siège en Via Contarella 17, 42019 Scandiano (RE) - Italie, qui vend les Produits.

Confirmation de Commande: avis écrit de confirmation du produit commandé, envoyé par le Client de AGVGROUP Srl.

Prix: celui indiqué dans la confirmation de commande.

Produit: celui indiqué dans la confirmation de commande. Les caractéristiques des produits illustrés sur le catalogue sont contraignantes. Nous nous réservons d'apporter toutes les variations que nous estimerons nécessaires, sans préavis.

Contrat: celui conclus entre AGVGROUP Srl et le client par l'échange de la commande et de la confirmation de commande, régi par les présentes conditions générales de vente et de garantie.

Efficacité

Le présent Contrat s'applique à la présente vente et à toutes les ventes successives entre AGVGROUP Srl et le Client, sans préjudice d'autres conditions différentes de vente et de garantie souscrites par la suite. L'envoi d'une commande implique l'acceptation du Contrat.

Commandes

Les commandes sont acceptées uniquement par écrit (courrier électronique et fax sont assimilés), après quoi elles obligent AGVGROUP Srl, elles engagent les parties après l'envoi par AGVGROUP Srl de sa Confirmation de Commande au client. La confirmation de commande doit être contrôlée immédiatement par le client (au plus tard 24 heures après la réception) qui doit communiquer promptement par écrit à AGVGROUP Srl toute erreur constatée.

A défaut, au bout de 3 jours ouvrables, les indications contenues dans la confirmation de commande s'appliqueront au Contrat.

Une commande NE SERA acceptée que si elle est accompagnée des présentes conditions générales de vente et de garantie signées par le client. Les commandes suivantes, acceptées et confirmées par AGVGROUP Srl à travers la confirmation de commande, demeurent sujettes au présent contrat.

Prix et paiements

Les devis de AGVGROUP Srl sont valables uniquement s'ils ont été établis par écrit et pour la période qui y est indiquée. Le Prix comprend exclusivement les biens et les prestations qui y sont précisés et il est toujours hors TVA. Le paiement devra être effectué avec les modes et dans les délais indiqués dans la Confirmation de Commande.

AGVGROUP Srl peut arrêter la livraison ou l'exécution de la commande jusqu'au paiement de celle-ci, s'il a été convenu un paiement anticipé, ou de toute autre transaction précédente pour laquelle le client serait en retard dans les paiements.

Le Client renonce dès à présent à toute exception de compensation entre les sommes qu'il doit à AGVGROUP Srl et toute autre somme dont il serait ou il estimerait être créateur, à n'importe quel titre, même si liquide et exigible, même si non contestée et légalement exigible.

Dans le cas de retard dans le paiement, le client devra payer les intérêts visés au D.Lég. n.231/2002 sur la somme encore due, ainsi que les coûts pour le recouvrement de ladite somme, sans mise en demeure préalable.

Livraison / Titre / Risque

Le délai de livraison indiqué dans la Confirmation de Commande est indicatif. Les livraisons partielles sont admises. Le lieu de livraison est indiqué dans la Confirmation de Commande. La marchandise voyage aux risques et périls exclusifs de l'acheteur, même si vendue en port franc.

Le passage de propriété du produit n'a lieu qu'après le paiement du prix entier. AGVGROUP Srl pourra (sans responsabilité envers le Client) rentrer en possession du Produit, sans préjudice des dispositions de l'Article 1525 du Code Civil.

AGVGROUP Srl pourra le poursuivre en justice pour obtenir le paiement du prix avant le passage de propriété.

Dans le cas où le Client refuserait la livraison sans l'avoir convenu préalablement avec AGVGROUP Srl, les pertes et les frais engagés par AGVGROUP Srl à cause de ce refus resteront à la charge du Client, y compris les frais de stockage jusqu'à l'acceptation de la livraison.

Acceptation

Lors de la livraison du produit, le client doit le contrôler et le vérifier et, le cas échéant, le refuser ou faire une déclaration des vices au moment-même de la livraison. Sans quoi, le produit sera considéré accepté par le client. Si AGVGROUP Srl, dans des conditions exceptionnelles et à sa discrétion, autorise la restitution du produit, celui-ci sera restitué dans l'état d'origine, avec un emballage, accompagné d'une preuve de restitution et de la preuve de l'achat; les coûts de restitution seront toujours à la charge du client.

Responsabilité

AGVGROUP SpA ne sera aucunement tenue pour responsable des dommages directs ou indirects ou des pertes dues au non-fonctionnement ou au mauvais fonctionnement des produits, de la perte d'affaires, profits, salaires, rémunérations, économies, sauf ce qui est prévu par les garanties de la loi ou par les présentes conditions générales de vente.

AGVGROUP SpA ne sera tenue pour responsable même pas des dommages provoqués pendant l'installation des produits aux carrelages, mobiliers, accessoires, ameublements et à tout ce qui se trouverait dans les locaux, étant entendu que le client a l'obligation contractuelle formelle de les protéger préalablement ou de les déplacer.

Le Client reconnaît avoir été préalablement informé par AGVGROUP Srl des interventions nécessaires en vue de l'installation des produits, en particulier des modalités et des caractéristiques de ceux-ci.

Force Majeure

AGVGROUP Srl ne sera pas responsable du retard dans l'exécution des ses obligations (y compris le retard dans la livraison) lorsque le retard est provoqué par des circonstances qui sont raisonnablement hors de son contrôle et il aura le droit de bénéficier d'une extension temporelle pour l'exécution; on considère à titre d'exemple comme force majeure les grèves, problèmes concernant la fourniture/transport/fabrication des produits finis et/ou semi-ouvrés, les oscillations des taux de change, les actions gouvernementales ou réglementaires, les catastrophes naturelles.Si l'événement de force majeure persiste pour une période supérieure à 2 mois, chaque Partie aura droit de résilier le Contrat, sans pour cela ne devoir aucune indemnisation à la contre-partie.

Protection des Données Personnelles

Les données personnelles du client seront traitées, conservées et/ou communiquées conformément à la loi et le client donne son autorisation dès à présent aux termes et pour les effets de la loi en vigueur sur la protection de la vie privée. Le client pourra exercer les droits d'accès, correction, suppression et blocage du traitement de ses données en envoyant une lettre recommandée à AGVGROUP Srl.

Le client pourra imposer à AGVGROUP Srl de ne pas utiliser ses données pour des activités de marketing.

GARANTIE

Domaine d'application

La présente garantie est destinée aux clients qui opèrent dans le domaine de leur activité professionnelle, selon la définition de l'article 1.

Les ventes visées par les présentes conditions générales se réfèrent à des PRODUITS NON DESTINÉS AUX CONSOMMATEURS, tels que définis par l'article 3 du D.Lég. 206/2005.

La garantie concerne les vices des produits, c'est-à-dire les imperfections matérielles du bien telles à influencer de manière importante sur leur utilisation ou sur leur valeur, relatives à des défauts du procédé de production, de fabrication, de formation, de conservation, et s'applique dans les limites et selon les conditions décrites ci-après.

Durée

AGVGROUP Srl garantit les produits pour une année à compter de la date de livraison.

Application

Compte tenu des précisions, exclusions ou limitations indiquées ci-après, ou rappelées dans ce contrat, la garantie s'applique aux vices des Produits, tels que déterminés selon la définition de l'article 1490 1er alinéa du code civil.

Modalités, termes et déchéances du droit de garantie

Dès la découverte du vice, le client est tenu de le communiquer par écrit à AGVGROUP Srl, en joignant une copie de la facture de vente et de la Confirmation de commande concernées ainsi que toute la documentation photographique du vice constaté.

Si possible, spécifier le numéro de série (serial number) du bien vicié.

La communication doit parvenir par écrit à AGVGROUP Srl au plus tard 8 jours après la découverte, sous peine de déchéance du droit de garantie. Le droit de garantie sera sans effet après un an. Toute intervention du client ou de tiers sur le produit vicié, si elle n'est pas autorisée par écrit par AGVGROUP Srl, constitue un motif de déchéance de la garantie.

Exclusions et limitations

Sans préjudice de ce qui est spécifié ailleurs, la garantie est exclue si le vice est provoqué ou accentué soit par une utilisation non conforme du Produit de la part du client ou de tiers, soit par un entretien non conforme aux indications du producteur ou par des interventions sur le Produit de quelque nature que ce soit, même d'entretien, non effectuées ou non autorisées par AGVGROUP Srl.

La garantie sera aussi sans effet dans les cas suivants:

-si la communication de déclaration du vice n'est pas accompagnée des documents et ne contient pas les informations prévues par l'art.10.4.

-si les produits ont été installés, conservés ou stockés dans des environnements qui ne sont pas propres à en garantir la qualité (tels les environnements extérieurs, humides, faiblement aérés);

-si les produits n'ont pas été montés correctement, ou bien ont été manipulés, intégrés par des pièces et des éléments qui ne sont pas d'origine ou ne sont pas autorisés par AGVGROUP Srl, nettoyés selon des procédures ou avec des produits qui peuvent les endommager;

-en cas de dommages qui ne sont pas dus à des vices d'origine de production et/ou à une mauvaise qualité des matériaux utilisés, mais qui sont la conséquence de faits ou d'événements traumatiques pour le produit, et plus précisément à titre d'exemple non limitatif: chocs, rayures, bosses, coupes, taches provoquées par des facteurs extérieurs, tels que laques et produits d'entretien;

-pour les dommages d'usure provoquée par une utilisation normale des Produits;

-si les produits ne sont pas utilisés par des sujets auxquels ils sont destinés et pour lesquels ils sont fabriqués, c'est-à-dire les coiffeurs, esthéticiens, salons de beauté, beauty farm.

Conditions particulières de garantie

Les conditions particulières de garantie suivantes s'appliquent en fonction de l'élément ou du matériau indiqués ci-dessous:

Pompes:

Elles sont garanties 24 mois à partir de la date de livraison. Pour les fauteuils, la hauteur indiquée est toujours indicative car elle dépend en partie du type de pieds choisi. Nous conseillons de ne pas bouger les fauteuils équipés de pompes hydrauliques en les soulevant par les accoudoirs. Cette opération provoque l'injection d'air à l'intérieur de la pompe en provoquant des dysfonctionnements. Dans ce cas il est nécessaire de soulever au maximum l'assise et puis d'intervenir plusieurs fois sur la pédale de manière à faire sortir l'air et rétablir les conditions normales.

Skai - Vinyle:

Les Skai/Vinyles, en particulier le blanc et les teintes claires, ne sont pas garantis contre les dommages qui ne sont pas dus à des vices d'origine de fabrication et/ou à une mauvaise qualité des matériaux utilisés, mais qui sont la conséquence de faits ou d'événements traumatiques pour le produit, et plus précisément à titre d'exemple non limitatif: chocs, rayures, coupes, taches provoquées par des facteurs extérieurs, tels que teintures, tissu denim/jeans, laques et produits d'entretien. On ne peut pas considérer comme vice d'origine toute différence éventuelle de tonalité de la couleur que pourraient présenter des articles ou Produits ayant le même type de Skai. La procédure de nettoyage de la tapisserie synthétique (SKAI/VINYLE) prévoit l'utilisation d'eau savonneuse à distribuer au moyen d'une éponge ou d'un linge souple. Les produits chimiques peuvent abîmer de manière irréparable la tapisserie synthétique, de même que l'utilisation d'outils trop durs ou rêches pour le nettoyage. AgvGroup ne répond pas des dommages provoqués par l'utilisation de ces produits ou outils. Les rembourrés peuvent être recouverts avec du matériau fourni par le client. Par ailleurs nous ne garantissons pas la qualité de finition si le matériau est fourni par le client.

Parties peintes:

Les dommages qui ne sont pas dus à des vices d'origine de fabrication et/ou à une mauvaise qualité des matériaux utilisés, mais qui sont la conséquence de faits ou d'événements traumatiques pour le produit ne sont pas garantis, et plus précisément à titre d'exemple non limitatif: chocs, bosses, rayures, coupes, taches provoquées par des facteurs extérieurs, tels que teintures, laques et produits d'entretien. On ne peut pas considérer comme vice d'origine toute différence éventuelle de tonalité de la couleur que pourraient présenter des articles ou des produits ayant le même type de vernis.

Parties en aluminium:

Les dommages qui ne sont pas dus à des vices d'origine de fabrication et/ou à une mauvaise qualité des matériaux utilisés, mais qui sont la conséquence de faits ou d'événements traumatiques pour le produit ne sont pas garantis, et plus précisément à titre d'exemple non limitatif: chocs, bosses, rayures, coupes, taches provoquées par des facteurs extérieurs, tels que teintures, laques et produits d'entretien. On ne peut pas considérer comme vice d'origine toute différence éventuelle de tonalité de la couleur que pourraient présenter des articles ou des produits ayant le même type de parties en aluminium, ni les imperfections éventuelles de la surface dues à la porosité du matériau. Ne pas utiliser de produits abrasifs pour nettoyer les éléments en aluminium.

Appareils électriques:

Éléments électriques et appareillages électriques (sauf néons, leds (diodes) et ampoules)

Ils rentrent dans les conditions générales de garantie, sauf si le dommage est causé par des surtensions du secteur dépassant les limites prévues par la norme CE (220/240V, 50hz, +/- 10%).

Néons, Leds et Ampoules:

Ils ne rentrent pas dans les conditions générales de garantie, car il s'agit de matériel consommable.

L'unique garantie fournie est le respect, au moment de la livraison, des paramètres de température, couleur et rendement chromatique indiqués dans les spécifications prévues sur le catalogue des principaux producteurs (p.ex. catalogue Philips paragraphe 12). Le client est donc tenu à une vérification immédiate des éléments visés par le présent paragraphe et, en cas de difformités par rapport à ces spécifications, il sera tenu à le communiquer par écrit à AGVGROUP Srl dans les 8 jours qui suivent la réception de la marchandise; à défaut, le Client perdra le droit de faire valoir ladite difformité.

L'usure normale des articles due à l'utilisation est exclue des conditions générales de garantie et le Client déclare savoir, en renonçant dès à présent à toute prétention à ce sujet, que les néons, leds, ampoules peuvent présenter avec le temps des difformités de couleur ou cesser de fonctionner.

Verres et Miroirs:

Les dommages qui ne sont pas dus à des vices d'origine de fabrication et/ou à une mauvaise qualité des matériaux utilisés, mais qui sont la conséquence de faits ou d'événements traumatiques pour le produit ne sont pas garantis, et plus précisément à titre d'exemple non limitatif: chocs, bosses, rayures, coupes, taches provoquées par des facteurs extérieurs, tels que teintures, laques et produits d'entretien. AgvGroup rappelle que le montage correct des miroirs implique leur fixation à la structure portante moyennant silicone. AgvGroup ne répondra pas des dommages aux miroirs lorsqu'ils résultent montés en dehors de cette procédure.

Bacs et éviers:

Les dommages qui ne sont pas dus à des vices d'origine de fabrication et/ou à une mauvaise qualité des matériaux utilisés, mais qui sont la conséquence de faits ou d'événements traumatiques pour le produit ne sont pas garantis, et plus précisément à titre d'exemple non limitatif: chocs, bosses, rayures, coupes, taches provoquées par des facteurs extérieurs, tels que teintures, laques et produits d'entretien.

Robinet, douches et flexibles:

La robinetterie est garantie pendant 3 ans, les douches et les flexibles sont garantis pendant 6 mois, les cartouches en céramique pendant 1 an (Le tout évalué en fonction de la dureté de l'eau du réseau sur lequel le produit est installé; il est entendu qu'en amont de toute l'installation il faudra monter un adoucisseur d'eau homologué).

Modalité d'intervention AGVGROUP Srl

AGVGROUP Srl examinera le produit et évaluera, selon son avis incontestable, si le problème rentre ou pas dans la couverture de la garantie commerciale AGVGROUP Srl, à travers son propre service d'intervention ou par l'intermédiaire d'un partenaire d'assistance autorisé, suite à l'examen du produit, s'engage à remplacer ou réparer des pièces qui résulteraient défectueuses à l'origine, qui seront rendue franco usine.

Dans le cas où serait demandé l'envoi de pièces de rechange, les frais de transport et le risque s'y rapportant seront à la charge de l'acheteur. La prestation de main d'œuvre, de même que les dommages éventuels subis par l'acheteur, ne sont pas comprises dans les garanties. Les pièces remplacées deviendront la propriété d'AGVGROUP Srl. Si l'article n'est plus en vente auprès de AGVGROUP Srl, celle-ci prévoira un remplacement approprié. AGVGROUP Srl décidera, à sa discrétion exclusive, de définir quel remplacement est à considérer adéquat.

Exclusion de la reconnaissance implicite du vice.

Par référence à l'art.1495 2e alinéa du code civil il est précisé que l'intervention de AGVGROUP Srl ou d'un sujet délégué ou autorisé par celle-ci, ne comporte pas la reconnaissance automatique du vice, mais vise exclusivement à évaluer la déclaration du défaut présentée par le client. L'intervention de AGVGROUP Srl, ou du sujet délégué ou autorisé par celle-ci, pour le remplacement ou la réparation, ne comporte aucune reconnaissance, car celui-ci aura pu être fait dans le seul but d'éviter un contentieux ou en vue de transactions. Le vice s'entend reconnu aux termes de la loi seulement quand ceci a été fait explicitement par écrit.

Assistance hors GARANTIE

Dans le cas où le client demanderait à AGVGROUP Srl une assistance hors garantie sur les produits fournis par celle-ci, tous frais et charges accessoires que AGVGROUP Srl aura soutenu pour les pièces détachées, les heures de main d'œuvre, les frais de voyage, vivre et couvert permettant de porter à terme l'assistance seront facturés au client.

Juridiction

Le présent contrat est régi par le droit italien et il est soumis à la juridiction exclusive du Tribunal de Reggio Emilia.

Clauses finales

Le texte en langue italienne du présent contrat est le seul qui fait foi comme texte original.

Aux termes et pour les effets des articles 1341 et 1342 du Code Civil, le Client déclare avoir pris vision et approuver expressément les suivants articles des Conditions Générales de Vente et de Garantie de AGVGROUP Srl: art.2 (efficacité), art.3 (commandes), art.4 (prix et paiements), art.5 (livraison/titre/risque), art.6 (acceptation), art.7 (responsabilité), art.8 (force majeure) art.10 (garantie,paragraphe;10.1,10.2,10.3,10.4,10.5,10.6,10.7,10.8), art.12 (juridiction), art.13 (clauses finales).

■ German

Begriffe

Der Kunde: die natürliche oder juristische Person, die bei der Ausübung ihrer eigenen unternehmerischen, gewerblichen, handwerklichen oder professionellen Tätigkeit tätig wird, oder ein Vermittler von ihr, der die Produkte erwirbt, die von AGVGROUP S.R.L. erzeugt und vertrieben werden.

AGVGROUP SpA: die Gesellschaft mit Firmensitz in Via Contarella 17, 42019 Scandiano (RE) - Italien, die ihre Produkte verkauft.

Auftragsbestätigung: schriftliche Bestätigung des bestellten Produkts, die dem Kunden von AGVGROUP S.R.L. zugeschickt wird.

Preis: der Preis, der in der Auftragsbestätigung angegeben ist.

Produkt: das Produkt, das in der Auftragsbestätigung angegeben wird. Die Eigenschaften der im Katalog dargestellten Produkte sind unverbindlich. Wir behalten uns das Recht vor, alle Änderungen vorzunehmen, die wir für angemessen betrachten, ohne einen Vorbescheid zu erteilen.

Vertrag: der Vertrag, der zwischen AGVGROUP S.R.L. und dem Kunden durch den Austausch von Auftrag und Auftragsbestätigung ausgetauscht wird, der durch die hier vorliegenden allgemeinen Geschäfts- und Garantiebedingungen geregelt wird.

Wirksamkeit

Der hier vorliegende Vertrag ist auf den hier vorliegenden Verkauf und alle künftigen anzuwenden, die zwischen AGVGROUP SpA und dem Kunden getätigt werden, es sei denn, es würden anschließend andere und davon abweichende Geschäfts- und Garantiebedingungen unterzeichnet. Die Zusendung eines Auftrags bedingt die Annahme des Vertrags.

Aufträge

Die Aufträge werden nur und ausschließlich in der Schriftform (per E-Mail und Fax sind gleichgestellt) angenommen und werden für AGVGROUP S.R.L. und zwischen den Parteien verbindlich, wenn AGVGROUP S.R.L. dem Kunden die Auftragsbestätigung sendet. Die Auftragsbestätigung muss sofort (innerhalb von 24 Stunden ab dem Erhalt) vom Kunden geprüft werden, der AGVGROUP S.R.L. unverzüglich auf dem Schriftweg jeden festgestellten Fehler mitteilen muss. Wenn das nicht der Fall ist, werden die Angaben der Auftragsbestätigung nach Ablauf von 3 Werktagen auf den Vertrag angewendet.

Aufträge werden nicht akzeptiert, wenn sie nicht von den hier vorliegenden, vom Kunden unterzeichneten allgemeinen Geschäfts- und Garantiebedingungen begleitet werden. Die anschließenden Aufträge, die von AGVGROUP S.R.L. durch die Auftragsbestätigung angenommen und bestätigt wurden, bleiben an den hier vorliegenden Vertrag gebunden.

Preis und Zahlungsbedingungen

Die Kostenvoranschläge von AGVGROUP SpA gelten nur für den darin angegebenen Zeitraum und wenn die in der Schriftform ausgestellt wurden. Der Preis beinhaltet ausschließlich die angeführten Waren und Dienstleistungen und ist auf jeden Fall ausschließlich der MwSt. zu verstehen. Di Zahlung muss auf die Weise und in den Zeiten erfolgen, die in der Auftragsbestätigung angegeben sind.

AGVGROUP SpA kann die Lieferung oder die Erledigung des Auftrags bis zur erfolgten Zahlung desselben einstellen, wenn eine Anzahlung vereinbart worden ist oder wenn es bei einem früheren Geschäft zu einem Zahlungsverzug des Kunden gekommen war.

Der Kunde verzichtet schon jetzt auf jede Verrechnungseinde zwischen den Beträgen, die er AGVGROUP S.R.L. schuldet, und jedem anderen Betrag, für den er aus beliebigem Rechtsgrund Gläubiger ist oder zu sein vorgibt, auch wenn fällig und einklagbar, auch wenn nicht bestritten und rechtlich einklagbar. Im Falle eines Zahlungsverzugs muss der Kunde, ohne dass er formal in Verzug gesetzt worden ist, auf den noch zu zahlenden Betrag die Zinsen nach dem Gesetzesvertretenden Dekret Nr. 231/2002 entrichten, wie auch die Kosten für die Eintreibung desselben.

Lieferung / Rechtstitel / Risiko

Der in der Auftragsbestätigung angegebene Liefertermin ist unverbindlich. Teillieferungen sind zulässig. Der Übergabeort ist in der Auftragsbestätigung angegeben. Die Ware rollt immer ausschließlich auf Risiko und Gefahr des Käufers, auch wenn sie frachtfrei verkauft wurde.

Der Besitz des Produkts geht erst dann an den Käufer über, wenn der ganze Preis bezahlt worden ist. Unbeschadet der Vorschriften des Artikels 1525 des italienischen BGB kann AGVGROUP S.R.L. (ohne Haftung gegenüber dem Kunden) wieder in Besitz des Produkts gelangen.

AGVGROUP S.R.L. kann eine Klage einreichen, um den Preis auch vor dem Eigentumswechsel zu erhalten.

Falls der Kunde die Lieferung ohne vorherige Absprache mit AGVGROUP S.R.L. verweigert, gehen die Kosten oder Verluste, die AGVGROUP S.R.L. durch diese Weigerung entstehen, einschließlich der Lagerhaltungskosten bis zur Annahme der Lieferung zu seinen Lasten.

Warenannahme

Bei der Auslieferung des Produkts muss der Kunde sie gründlich untersuchen und, wenn es erforderlich ist, zurückweisen und die Fehler bei der Auslieferung erklären. Bei Ablauf dieser Frist versteht sich das Produkt als vom Kunden angenommen. Wenn AGVGROUP S.R.L. in Ausnahmefällen und nach eigenem Ermessen mit der Rückgabe des Produkts einverstanden ist, muss dieses im ursprünglichen Zustand, mit seiner Verpackung einer Rückgabeerklärung und dem Beleg für den erfolgten Erwerb zurückgegeben werden. Die Rückgabekosten gehen immer zu Lasten des Kunden.

Haftung

AGVGROUP S.R.L. haftet auf keine Weise für direkte oder indirekte Schäden oder Verluste infolge des mangelnden oder schlechten Betriebs der Produkte, für Verlust von Geschäften, Gewinnen, Löhnen, Vergütungen, Ersparnissen, vorbehaltlich dessen, was von den gesetzlichen Garantien oder den hier vorliegenden allgemeinen Geschäftsbedingungen vorgesehen ist.

AGVGROUP S.R.L. ist ebenfalls nicht für Schäden verantwortlich zu betrachten, die während der Installation der Produkte an Fußböden, Möbeln, Einrichtungsgegenständen, Einrichtung oder allem sonstigen verursacht werden, was in den Räumen vorhanden ist, weil der Kunde anerkennt, dass es seine genaue vertragliche Verpflichtung ist, diese vorher zu schützen oder an einen anderen Ort zu bringen.

Der Kunden anerkennt, dass er vorher von AGVGROUP S.R.L. auf die Eingriffe hingewiesen worden ist, die für die Installation der Produkte erforderlich sind, insbesondere die Modalitäten und die Eigenschaften derselben.

Höhere Gewalt

AGVGROUP S.R.L. haftet nicht für die Verzögerung bei der Erfüllung ihrer Obliegenheiten (einschließlich Lieferverzug), wenn diese Verzögerung durch Umstände verursacht wird, die sich außerhalb ihrer Risikosphäre befinden, und sie hat das Recht, eine zeitliche Verlängerung für die Erfüllung auszusitzen. Beispiele für höhere Gewalt sind Streiks, Probleme bei Lieferung/Transport/Herstellung der fertigen Produkte und/oder der Halbfertigware, Schwankungen der Wechselkurse, Regierungs- oder Verwaltungsmaßnahmen, Naturkatastrophen.

Sollte das Ereignis höherer Gewalt für einen Zeitraum von mehr als 2 Monaten andauern, hat jede Partei das Recht darauf, vom Vertrag zurückzutreten, ohne dass die Gegenseite irgendeine Entschädigung zu zahlen hat.

Datenschutz

Die personenbezogenen Daten des Kunden werden gesetzesgemäß verarbeitet, aufbewahrt und/oder mitgeteilt und der Kunde erteilt schon jetzt im Sinne und hinsichtlich der Auswirkungen des geltenden Datenschutzes seine Genehmigung dazu. Der Kunde kann sein Recht auf Auskunft, Berichtigung, Löschung oder Sperrung der Behandlung seiner personenbezogenen Daten ausüben, indem er einen Schreibebrief an AGVGROUP S.R.L. sendet.

Der Kunde kann AGVGROUP S.R.L. auflegen, seine Daten nicht zu Marketing-Zwecken zu benutzen.

GARANTIE

Geltungsbereich

Die hier vorliegende Garantie ist für Kunden bestimmt, die im Rahmen ihrer eigenen gewerblichen Tätigkeit aktiv werden, so wie es in der Klausel 1 festgelegt ist.

Die Verkäufe, auf die sich die hier vorliegenden allgemeinen Geschäftsbedingungen beziehen, betreffen PRODUKTE, DIE NICHT FÜR VERBRAUCHER BESTIMMT SIND, so wie sie im Artikel 3 des italienischen Gesetzesvertretenden Dekret Nr. 206/2005 festgelegt werden.

Die Garantie betrifft die Mängel der Produkte, wobei darunter die Materialfehler der Ware zu verstehen sind, die so beschaffen sind, dass sie sich auf relevante Weise auf die Benutzbarkeit oder den Wert auswirken, und zwar hinsichtlich Störungen des Produktions-, Fertigungs-, Bildungs- oder Aufbewahrungsprozesses, und sie ist innerhalb der Grenzen und nach den Bedingungen operativ, die hier angeführt werden.

Dauer

AGVGROUP S.R.L. garantiert ihre Produkte für ein Jahr ab dem Lieferdatum.

Wann wird sie angewendet

Vorbehaltlich der Bestimmungen, der Ausschließungen oder der Einschränkungen, die hier folgend aufgeführt oder auf jeden Fall in diesem Vertrag aufgerufen werden, kommt die Garantie bei den Mängeln des Produkts zur Anwendung, die nach der Festlegung des Artikels 1490 1. Abs. des italienischen BGB gefunden werden.

Modalitäten, Fristen und Fälligkeiten, um den Gewährleistungsanspruch geltend zu machen

Bei der Entdeckung des Mangels ist der Kunde verpflichtet, AGVGROUP S.R.L. eine schriftliche Mitteilung zu machen, indem er die Kopie der Verkaufrechnung und der sich darauf beziehenden Auftragsbestätigung beilegt und das ganze mit der fotografischen Dokumentation des festgestellten Mangels ausstattet.

Wo möglich die Serien-Nummer der mit Mängeln behafteten Ware angeben.

Die Mitteilung der Mängel muss AGVGROUP S.R.L. binnen 8 Tagen ab ihrer Entdeckung unter sonstigem Verfall des Gewährleistungsanspruchs auf dem Schriftweg zugestellt werden. Der Gewährleistungsanspruch verjährt in einem Jahr. Jeder vom Kunden oder Dritten am fehlerhaften Produkt vorgenommene und nicht schriftlich von AGVGROUP S.R.L. genehmigte Eingriff stellt einen Grund zum Verfall der Garantie dar.

Ausschließungen und Einschränkungen

Vorbehaltlich dessen, was an anderer Stelle steht, ist die Garantie ausgeschlossen, wenn der Mangel durch eine bestimmungswidrige Benutzung des Produkts durch den Kunden oder Dritte bzw. durch eine Wartung, die nicht den Angaben des Herstellers entspricht, oder durch Eingriffe irgendwelcher Art, auch Wartungseingriffe, die auf dem Produkt ausgeführt und nicht von AGVGROUP S.R.L. genehmigt worden sind, verursacht oder verschlimmert wird.

Die Garantie ist außerdem ausgeschlossen:

- wenn der Mitteilung der Mangelanzeige nicht die Dokumente beigelegt und die Informationen geliefert werden, die in der Klausel 10.4 vorgesehen sind.

- wenn die Produkte in Räumen installiert, aufbewahrt oder gelagert werden, die nicht geeignet sind, ihre Qualität zu wahren (wie Außenbereiche, feuchte und schlecht belüftete Räume).

- wenn sie nicht korrekt montiert worden sind, wenn unerlaubte Änderungen an ihnen vorgenommen worden sind, wenn Teile in sie eingebaut worden sind, die keine Originale sind, oder Teile, die nicht von AGVGROUP S.R.L. genehmigt worden sind, wenn sie mit Verfahren oder Produkten gereinigt worden sind, die sie beschädigen können.

- im Fall von Schäden, die sich nicht aus ursprünglichen Fertigungsmängeln und/oder der schlechten Qualität der verwendeten Materialien ableiten, sondern die die Folgen von traumatischen Ereignissen oder Umständen für das Produkt darstellen, wie wir hier als Beispiel, aber ohne Anspruch auf Vollständigkeit zitieren: Stöße, Kratzer, Schnitte, Flecken, die durch äußere Einflüsse verursacht werden, wie Farben, Lacke oder Reinigungsmittel.

- für die Verschleißschäden infolge des normalen Gebrauchs der Produkte. - wenn die Produkte nicht durch die Personen benutzt worden sind, für die sie bestimmt und hergestellt worden sind, d.h. Friseur, Kosmetiker, Kosmetikinstitute, Beautyfarms.

Besondere Garantiebedingungen

Je nach der Komponente oder dem Material, das hier folgend angegeben wird, gelten die folgenden besonderen Garantiebedingungen:

Pumpen:

Auf sie gilt eine Garantie von 24 Monaten ab dem Lieferdatum. Für die Sessel ist die Höhe immer unverbindlich, weil sie zum Teil von dem gewählten Fußtyp abhängt. Man sollte die Sessel, die mit hydraulischer Pumpe versehen sind, nicht bewegen, indem man sie durch Anfassen an den Armlehnen hebt. Dieser Vorgang bewirkt, dass Luft in das Pumpeninnere gelangt, was zu Betriebsstörungen führt. In diesem Fall ist es erforderlich, den Sessel zu weit wie möglich zu heben und dann wiederholt das Pedal zu betätigen, damit die Luft austreten kann und alles wieder normal funktioniert.

Skai - Vinyl

Die Skai/Vinyl, insbesondere die weißen oder die mit heller Farbe, sind nicht gegen die Schäden garantiert, die sich nicht aus ursprünglichen Fertigungsmängeln und/oder der schlechten Qualität der verwendeten Materialien ableiten, sondern die die Folgen von traumatischen Ereignissen oder Umständen für das Produkt darstellen, wie wir hier als Beispiel, aber ohne Anspruch auf Vollständigkeit zitieren: Stöße, Kratzer, Schnitte, Flecken, die durch äußere Einflüsse verursacht werden, wie Farben, Denimstoff/Jeans, Lacke oder Reinigungsmittel. Die etwaige Farbtonabweichung, die Artikel oder Produkte mit dem gleichen Skaityp aufweisen sollten, kann nicht als ursprünglicher Mangel angesehen werden. Das Reinigungsverfahren von synthetischen Bezügen (SKAI/VINYLI) sieht die Benutzung von Seifenlauge vor, die mit einem weichen Schwamm oder Tuch zu verteilen ist. Jedes chemische Produkt kann den synthetischen Bezug unwirksamlich beschädigen, so wie das auch bei Benutzung von zu harten oder rauen Gegenständen für die Reinigung der Fall sein kann. AgvGroup haftet nicht für Schäden, die durch die Benutzung solcher Produkte oder Gegenstände verursacht werden. Die Polstermöbel können mit vom Kunden gestelltem Material verkleidet werden. Wir garantieren nicht für die Ausstattungsgüsten, wenn das Material vom Kunden gestellt wird.

Lackierte Teile:

Es gibt keine Garantie auf Schäden, die sich nicht aus ursprünglichen Fertigungsmängeln und/oder der schlechten Qualität der verwendeten Materialien ableiten, sondern die die Folgen von traumatischen Ereignissen oder Umständen für das Produkt darstellen, wie wir hier als Beispiel, aber ohne Anspruch auf Vollständigkeit zitieren: Stöße, Beulen, Kratzer, Schnitte, Flecken, die durch äußere Einflüsse verursacht werden, wie Farben, Lacke oder Reinigungsmittel. Die etwaige Farbtonabweichung, die Artikel oder Produkte mit dem gleichen Lacktyp aufweisen sollten, kann nicht als ursprünglicher Mangel angesehen werden.

Aluminiumteile:

Es gibt keine Garantie auf Schäden, die sich nicht aus ursprünglichen Fertigungsmängeln und/oder der schlechten Qualität der verwendeten Materialien ableiten, sondern die die Folgen von traumatischen Ereignissen oder Umständen für das Produkt darstellen, wie wir hier als Beispiel, aber ohne Anspruch auf Vollständigkeit zitieren: Stöße, Beulen, Kratzer, Schnitte, Flecken, die durch äußere Einflüsse verursacht werden, wie Farben, Lacke oder Reinigungsmittel. Die etwaige Farbtonabweichung, die Artikel oder Produkte mit dem gleichen Typ von Aluminiumteilen aufweisen sollten, noch etwaige Unperfektionen der Oberflächen infolge der Porosität des Materials können nicht als ursprünglicher Mangel angesehen werden. Zum Reiniger der Bestandteile aus Aluminium keine Scheuermittel verwenden.

Elektrische Geräte

Elektrische Teile und elektrische Geräte (mit Ausnahme von Neonröhren, Leuchtdioden und Glühlampen)

Gehören unter die allgemeinen Garantiebedingungen, es sei denn, der Schaden ist nicht durch Sprünge der Netzspannung verursacht, die die von den EG-Normen vorgesehenen Grenzen überschreiten (220/240V, 50 Hz, +/- 10%).

Neonröhren, Leuchtdioden und Glühlampen:

Sie gehören nicht zu den allgemeinen Garantiebedingungen, da es sich um Verbrauchsmaterial handelt. Bei der Auslieferung werden ausschließliche die Parameter wie Temperatur, Farbe und chromatische Leistung gewährleistet, die in den technischen Daten im Katalog der wichtigsten Hersteller angegeben sind (z.B. Katalog Philips Abschnitt 12). Der Kunde ist daher dazu angehalten, die Komponenten, die zu diesem Abschnitt gehören, sofort zu prüfen und in dem Fall, dass er Abweichungen von diesen technischen Daten feststellt, innerhalb von 8 Tagen ab dem Erhalt der Ware eine schriftliche Mitteilung an AGVGROUP SpA zu machen. Ist das nicht der Fall, verfällt der Anspruch des Kunden, diese Abweichung geltend zu machen. Ausgeschlossen von den normalen Garantiebedingungen bleibt der normale Verschleiß der Artikel, der auf der Benutzung beruht, und der Kunde erklärt, davon Kenntnis zu haben und verzichtet schon jetzt auf jede Geltendmachung von Ansprüchen dazu, dass Neonröhren, Leuchtdioden und Glühbirnen im Laufe der Zeit farbliche Änderungen aufweisen und zu funktionieren aufhören können.

Gläser und Spiegel:

Es gibt keine Garantie auf Schäden, die sich nicht aus ursprünglichen Fertigungsmängeln und/oder der schlechten Qualität der verwendeten Materialien ableiten, sondern die die Folgen von traumatischen Ereignissen oder Umständen für das Produkt darstellen, wie wir hier als Beispiel, aber ohne Anspruch auf Vollständigkeit zitieren: Stöße, Beulen, Kratzer, Risse, Flecken, die durch äußere Einflüsse verursacht werden, wie Farben, Lacke oder Reinigungsmittel. AgvGroup erinnert daran, dass die korrekte Montage der Spiegel die Befestigung derselben an der Tragstruktur mittels Silikon bedingt. AgvGroup haftet nicht für Schäden an den Spiegeln, falls sich ergibt, dass diese unter Nichtbeachtung dieses Verfahrens montiert worden sind.

Washbecken:

Es gibt keine Garantie auf Schäden, die sich nicht aus ursprünglichen Fertigungsmängeln und/oder der schlechten Qualität der verwendeten Materialien ableiten, sondern die die Folgen von traumatischen Ereignissen oder Umständen für das Produkt darstellen, wie wir hier als Beispiel, aber ohne Anspruch auf Vollständigkeit zitieren: Stöße, Beulen, Kratzer, Risse, Flecken, die durch äußere Einflüsse verursacht werden, wie Farben, Lacke oder Reinigungsmittel.

Armaturen, Brauseköpfe und Schläuche:

Die Armaturen haben eine dreijährige Garantie, die Brauseköpfe und Schläuche eine Sechsmontatsgarantie, die Keramikartikeln von einem Jahr (Das alles unter Beurteilung der Wasserhärte, wo das Produkt installiert ist. Auf jeden Fall muss stromauf von der ganzen Anlage ein zugelassener Wasserenthärter montiert sein).

Eingriffsmodalitäten AGVGROUP S.R.L.

AGVGROUP S.R.L. wird das Produkt prüfen und nach eigenem unanfechtbarem Ermessen entscheiden, ob das Problem unter die Deckung der Handelsgarantie fällt oder nicht. AGVGROUP S.R.L. verpflichtet sich nach der Prüfung der Teile durch seinen eigenen Kundendienst oder einen autorisierten Partnerbetrieb zum Ersatz oder zur Reparatur der Teile, die sich als im Ursprung als mangelhaft ergeben sollten und die frei Werk zurückgegeben werden. Falls die Zusendung von Ersatzteilen verlangt wird, gehen die Frachtkosten und das entsprechende Risiko zu Lasten des Käufers. Als nicht von der Garantie gedeckt verstehen sich die Leistungen, die Arbeitskosten bedingen, sowie die etwaigen Schäden, die der Käufer erleidet. Die ausgetauschten Teile werden Eigentum von AGVGROUP S.R.L. Wenn der fragile Artikel nicht mehr von AGVGROUP S.R.L. verkauft wird, wird diese für eine angemessene Ersetzung sorgen. AGVGROUP S.R.L. wird nach eigenem unanfechtbarem Ermessen festlegen, welche Ersetzung als angemessen zu betrachten ist.

Ausschluss der versteckten Mängelankennung

Mit Bezug auf den Art.1495 2. Absatz des italienischen BGB wird darauf verwiesen, dass der Eingriff von AGVGROUP S.R.L. oder eines von dieser bevollmächtigten oder autorisierten Betriebs nicht die automatische Mängelankennung bedeutet, sondern ausschließlich zur Beurteilung der vom Kunden vorgelegten Anzeige dient. Der Eingriff von AGVGROUP S.R.L. oder eines von dieser bevollmächtigten oder autorisierten Betriebs zum Austausch oder zur Reparatur bedingt keinerlei Anerkennung, weil dieser nur zum Zweck der Vermeidung von Streitfällen und/oder zu Vergleichszwecken ausgeführt worden sein kann. Der Mangel ist nur dann als gesetzmäßig anerkannt zu verstehen, so diese Anerkennung ausdrücklich auf die Schriftweg gegeben worden ist.

Kundendienst außerhalb der GARANTIE

Falls ein Kunde von AGVGROUP S.R.L. eine Kundendienstleistung außerhalb der Garantie auf von dieser gelieferte Produkte verlangt, werden alle Kosten und die zusätzlichen Auslagen, die AGVGROUP S.R.L. für die Ersatzteile, die Arbeitsstunden, die Koste für An- und Rückfahrt, Kost und Logis entstehen, die erforderlich sind, um den Kundendienst auszuführen, dem, Kunden in Rechnung gestellt.

Rechtsprechung

Der hier vorliegende Vertrag wird durch das italienisch Gesetz geregelt und unterliegt ausschließlich der Rechtsprechung des Gerichts von Reggio Emilia.

Abschlussklauseln

Der Text in italienischer Sprache des hier vorliegenden Vertrags ist als Originaltext der einzig maßgebliche.

Im Sinne und hinsichtlich der Auswirkungen der Artikel 1341 und 1342 des italienischen BGB erklärt der Kunde, insbesondere die folgenden Artikel der allgemeinen Geschäfts- und Garantiebedingungen von AGVGROUP SpA aufmerksam geprüft zu haben und billigt sie hiermit ausdrücklich: Kl. 2 (Wirksamkeit), Kl. 3 (Aufträge), Kl. 4 (Preis und Zahlungsbedingungen), Kl. 5 (Lieferung/Rechtstitel/Risiko), Kl. 6 (Warenannahme), Kl. 7 (Haftung), Kl. 8 (Höhere Gewalt), Kl. 10 (Garantie, Abschnitte: 10.1, 10.2,10.3,10.4,10.5,10.6,10.7,10.8), Kl. 12 (Rechtsprechung), Kl. 13 (Abschlussklauseln).

■ Spanish

Definiciones

El Cliente : la persona física o jurídica que opera mediante su propia actividad empresarial, comercial, artesanal o profesional, o bien, mediante un intermediario que compra los productos comercializados y los productos de AGVGROUP Srl.

AGVGROUP Srl: la sociedad con domicilio social en via contarella 17, 42019 Scandiano (RE) – Italia, que vende los Productos.

Confirmación del pedido: aviso escrito de confirmación del producto solicitado, enviado al Cliente de AGVGROUP Srl.

Precio: aquel indicado en la confirmación del pedido.

Producto: aquel indicado en la confirmación del pedido. Las características de los productos ilustrados en el catálogo no son vinculantes. Nos reservamos la facultad de aportar todas aquellas variaciones que consideremos oportunas, sin la obligación de tener que dar algún tipo de aviso.

Contrato: aquel concluido entre AGVGROUP Srl y el cliente mediante el intercambio de un pedido y la confirmación del pedido que está disciplinado por las presentes condiciones generales de venta y garantía.

Eficacia

El presente Contrato se aplica a esta venta y a cada venta subsiguiente celebrada entre AGVGROUP Srl y el Cliente, sin perjuicio de la suscripción posterior de otras diferentes condiciones de venta y garantía. El envío de un pedido implica la aceptación del contrato.

Pedidos

Los pedidos se aceptan sólo y exclusivamente por escrito (con validez también para las aceptaciones comunicadas mediante correo electrónico y fax). Dicha aceptación pasa a tener carácter vinculante para AGVGROUP Srl y entre las partes cuando AGVGROUP Srl envía al cliente la confirmación del pedido. La confirmación del pedido debe ser controlada inmediatamente por el cliente (dentro y no más allá de las 24 horas de la recepción), comunicando eventualmente por escrito y a la brevedad a AGVGROUP Srl cualquier error hallado.

Si no existe ninguna comunicación, pasados 3 días laborales, las indicaciones contenidas en la confirmación del pedido se aplicarán al Contrato.

NO se aceptará ningún pedido si el mismo no está acompañado con las presentes condiciones generales de venta y de garantía firmadas por el cliente. Los pedidos subsiguientes, aceptados y confirmados por AGVGROUP Srl por medio de la confirmación del pedido, siguen estando sujetos a las disposiciones del presente contrato.

Precio y términos de pago

Los presupuestos emitidos por AGVGROUP Srl son válidos sólo si han sido redactados por escrito y durante el período indicado en el mismo. El Precio incluye exclusivamente los bienes y las prestaciones enumeradas y debe entenderse neto sin IVA. El pago deberá realizarse en las modalidades y en los plazos indicados en la confirmación del pedido.

AGVGROUP Srl puede suspender la entrega o el despacho del pedido hasta la efectiva realización del pago, si se ha acordado el pago anticipado o, de toda otra transacción anterior, en la cual cliente se encuentre retrasado o con los pagos.

El Cliente renuncia, a partir de este momento, a cualquier excepción de compensación entre las sumas debidas por éste a AGVGROUP Srl y de toda otra suma de la cual fuese o se aseverase su condición de acreedor, a cualquier título, aún si se tratase de una suma líquida y exigible, como también si la misma no ha sido contestada y no es legalmente exigible.

En caso de retardo en el pago, el cliente deberá pagar los intereses estipulados en el D.Leg. nº 231/2002 que se calcularán sobre la suma impaga como también los gastos incurridos para la recuperación de la misma sin necesidad de declarar formalmente su mora.

Entrega / Título / Riesgo

El plazo de entrega indicado en la confirmación del pedido es indicativo. Se admiten entregas parciales. El lugar de entrega está indicado en la confirmación del pedido. La mercancía viaja a exclusivo riesgo y peligro del comprador aún si ha sido vendida con la cláusula con porte pagado.

La propiedad del producto se transfiere una vez que ha sido pagado el precio total. Sin perjuicio de lo previsto por el Artículo 1525 del código civil italiano, AGVGROUP Srl podrá (sin responsabilidad hacia el cliente) readquirir la propiedad del producto.

AGVGROUP Srl podrá ejecutar acciones legales para obtener el precio, incluso antes del traspaso de propiedad.

Si el cliente rechazara la entrega sin previo acuerdo con AGVGROUP Srl, permanecerán a su cargo los gastos o las pérdidas incurridas por AGVGROUP Srl a causa de dicho rechazo, incluidos los gastos de depósito hasta la aceptación de la entrega.

Aceptación

Al realizar la entrega del producto, el cliente debe controlarlo e inspeccionarlo y, si fuera el caso, rechazarlo o denunciar los vicios hallados al momento de recibir el producto. Tras el vencimiento de dicho plazo el producto se considerará aceptado por el cliente. Si AGVGROUP Srl, en condiciones excepcionales y a su discreción, aceptara la restitución del producto, éste deberá devolverse en las condiciones originales, con el relativo embalaje, con una nota de devolución y la prueba de la compra real; los gastos de restitución estarán siempre a cargo del cliente.

Responsabilidad

AGVGROUP Srl no será en ningún modo responsable por daños directos o indirectos o pérdidas consecuenciales en caso de falta o malfuncionamiento de los productos, por la pérdida de negocios, ganancias, sueldos, compensaciones, ahorros, salvo lo que ha sido previsto por las garantías de ley o por las presentes condiciones generales de venta.

AGVGROUP Srl no será igualmente responsable por los daños provocados durante la instalación de los productos en suelos, mobiliario, objetos, decorados y todo aquello presente en los locales, reconociendo el cliente tener la obligación contractual precisa de encargarse de la protección preventiva o del desplazamiento de los mismos.

El Cliente reconoce haber sido advertido previamente por AGVGROUP Srl de las intervenciones necesarias para la instalación de los productos, en particular de las modalidades y de las características de los mismos.

Fuerza mayor

AGVGROUP Srl no será responsable del retardo en el cumplimiento de sus obligaciones (incluido el retardo en la entrega) si dicho retardo ha sido causado por circunstancias ajenas a su control razonable y tendrá derecho a una prórroga temporal para el cumplimiento, siendo algunos ejemplos de eventos de fuerza mayor las huelgas, los problemas inherentes al suministro/transporte/fabricación de los productos terminados y/o semielaborados, las oscilaciones de las tasas de cambio, las acciones gubernamentales o reglamentarias, las catástrofes naturales.

Si el evento de fuerza mayor persiste por un período superior a los 2 meses, cada una de las Partes tendrá derecho a rescindir el contrato, sin que la contraparte tenga derecho a algún tipo de resarcimiento.

Protección de los Datos Personales

Los datos personales del cliente serán tratados, conservados y/o comunicados como ha sido estipulado por la ley y el cliente autoriza, a partir de este momento, el tratamiento de dichos datos en virtud y conforme a los efectos de la normativa vigente sobre la tutela de la privacidad. El cliente podrá ejercer los derechos de acceso, corrección, cancelación y bloqueo del tratamiento de sus datos enviando una carta certificada a AGVGROUP Srl.

El cliente podrá imponer a AGVGROUP Srl no utilizar sus datos para fines de marketing.

GARANTÍA

Ámbito de operatividad

La presente garantía está destinada a los clientes que ejercen su propia actividad profesional, según la definición del artículo 1.

Las ventas a las cuales se refieren las presentes condiciones generales son relativas a PRODUCTOS NO DESTINADOS A LOS CONSUMIDORES, como han sido individuados en el artículo 3 del D.Leg. 206/2005.

La garantía se refiere a los vicios de los productos, entendiéndose como tales las imperfecciones materiales del producto, que sean tales de incidir de modo relevante en su capacidad de uso o en su valor, relativas a anomalías del proceso de producción, fabricación, formación, conservación y se aplica dentro de los límites y según las condiciones que se citan a continuación.

Duración

AGVGROUP Srl garantiza los productos por un año desde la fecha de entrega.

Cuándo se aplica

Sin perjuicio de las aclaraciones, exclusiones o limitaciones que se citan a continuación o, de todos modos, evocadas en este contrato, la garantía se aplica a los vicios de los Productos, como han sido identificados según la definición del artículo 1490, apartado 1 del código civil.

Modalidades, plazos y expiración para hacer valer el derecho a la garantía

Tras el descubrimiento del vicio el cliente tiene la obligación de comunicar el mismo por escrito a AGVGROUP Srl, adjuntando copia de la factura de venta y de la confirmación de pedido de referencia y acompañando todo ello junto con la documentación fotográfica del vicio hallado.

Donde fuera posible, suministrar el número de serie (serial number) del bien viciado.

La comunicación debe enviarse por escrito a AGVGROUP Srl dentro de los 8 días del hallazgo del vicio, so pena de expiración del derecho a la garantía. El derecho a la garantía prescribe en un año. Toda intervención del cliente o de terceros en el producto viciado, si no ha sido autorizada por escrito por AGVGROUP Srl, constituye un motivo de invalidez de la garantía.

Exclusiones y limitaciones

Sin perjuicio de todo aquello especificado en otro lugar, se excluye la garantía si el vicio es provocado o acentuado por un uso no conforme del Producto por parte del cliente o de terceros, o bien, por un mantenimiento no conforme con las indicaciones del productor, o por intervenciones de cualquier naturaleza, incluso el mantenimiento, no realizadas o autorizadas por AGVGROUP Srl.

La garantía se invalida también:

- si en la comunicación de denuncia del vicio no se han adjuntado los documentos y no se suministran las informaciones previstas por el Art. 10.4.

- si los productos han sido instalados, conservados o almacenados en ambientes que no son idóneos para tutelar la calidad (como ambientes externos, húmedos, escasamente ventilados);

- si los productos no han sido montados de modo correcto o resultan manipulados, integrados con partes y componentes no originales o no autorizados por AGVGROUP Srl, limpiados con procedimientos o productos que pueden dañarlos;

- en caso de daños que no deriven de vicios originarios de producción y/o de la mala calidad de los materiales utilizados sino que sean consecuencia de hechos o eventos traumáticos para el producto como los que citamos, a título enunciativo pero no limitativo: golpes, rayados, magullados, cortes, manchas causadas por factores externos como tinturas, lacas y productos para la limpieza;

- por los daños de desgaste derivado del uso normal de los productos;

- si los productos no son utilizados por sujetos para quienes han sido destinados y para los cuales han sido fabricados, es decir, peluqueros, esteticistas, salones de belleza, centros de salud y belleza.

Condiciones particulares de garantía

Rigen las siguientes condiciones particulares de garantía según el componente o el material que se indica a continuación:

Bombas:

Tienen una garantía de 24 meses desde la fecha de entrega. Para los sillones, la altura indicada es siempre indicativa porque depende en parte del tipo de piel escogido. Se aconseja no mover los sillones que tienen bomba hidráulica alzándolos y aferrándolos por los reposabrazos. Dicha operación provoca la inmisión de aire dentro de la bomba causando malfuncionamientos. En dicho caso, es necesario alzar lo más alto posible el asiento y presionar reiteradamente el pedal para hacer salir el aire y restablecer las condiciones normales.

Skay - Vinilo

Los Skay/Vinilo, en particular el blanco y los colores claros, no están garantizados contra los daños que no deriven de vicios originarios de producción y/o de la mala calidad de los materiales utilizados, sino que resulten consecuencia de hechos o eventos traumáticos para el producto como los que citamos, a título enunciativo pero no limitativo: golpes, rayados, cortes, manchas causadas por factores externos como tinturas, tejido denim/jeans, lacas y productos para la limpieza; No se puede considerar como vicio originario la posible diferencia de tonalidades de color que debieran presentar artículos o productos que tienen el mismo tipo de Skay. El proceso de limpieza de la tapicería sintética prevé el uso de agua jabonada a distribuirse con una esponja o un paño suave. Cualquier producto químico puede dañar irreparablemente la tapicería sintética como también puede dañarla el uso de equipos para la limpieza que sean demasiado duros o ásperos. AgvGroup no responde por los daños causados por el uso de dichos productos o equipos. Los acolchados pueden recubrirse con material de suministro del cliente. No garantizamos la calidad de acabado, si el material es suministrado por el cliente.

Partes barnizadas:

No se garantizan los daños que no deriven de vicios originarios de producción y/o de la mala calidad de los materiales utilizados sino que son consecuencia de hechos o eventos traumáticos para el producto como los que citamos, a título enunciativo pero no limitativo: golpes, magulladuras, rayados, cortes, manchas causadas por factores externos como tinturas, lacas y productos para la limpieza. No se puede considerar como vicio originario la posible diferencia de tonalidades de color que debieran presentar los artículos o productos que tienen el mismo tipo de barnizado.

Partes de aluminio:

No se garantizan los daños que no deriven de vicios originarios de producción y/o de la mala calidad de los materiales utilizados sino que son consecuencia de hechos o eventos traumáticos para el producto como los que citamos, a título enunciativo pero no limitativo: golpes, magulladuras, rayados, cortes, manchas causadas por factores externos como tinturas, lacas y productos para la limpieza. No se puede considerar como vicio originario la posible diferencia de tonalidades de color que debieran presentar los artículos o productos que tienen el mismo tipo de partes de aluminio, ni posibles imperfecciones de la superficie debidas a la porosidad del material. No utilizar productos abrasivos para la limpieza de los componentes en aluminio.

Aparatos eléctricos

Partes eléctricas y aparatos eléctricos (excluidos neón, led y lámparas)

Están comprendidas en las condiciones generales de garantía salvo que el daño no haya sido causado por oscilaciones bruscas de tensión de red que superen los límites previstos por la normativa CE (220/240V, 50hz, +/- 10%).

Neón, Led y Lámparas:

No están comprendidas en las condiciones generales de garantía, porque son material de consumo.

Se garantiza exclusivamente el respeto, al momento de la entrega, de los parámetros de temperatura, color y prestación cromática indicadas en las especificaciones previstas por el catálogo de los fabricantes principales (por ej, catálogo Philips apartado 12). El cliente tiene la obligación de realizar la verificación inmediata de los componentes enunciados en el presente apartado y, donde encontrara diferencias con dichas especificaciones, deberá comunicarlo por escrito a AGVGROUP Srl dentro y no más allá de los 8 días de la recepción de la mercancía; en caso de ausencia, el Cliente pierde el derecho de hacer valer la antedicha diferencia.

Se excluyen de las condiciones de garantía el desgaste normal de los artículos debido al uso y el Cliente declara ya saberlo, renunciando desde ahora a cualquier pretensión al respecto, que con el paso del tiempo neón, led, lámparas puedan presentar diferencias de color o dejar de funcionar.

Vidrios y espejos:

No se garantizan los daños que no deriven de vicios originarios de producción y/o de la mala calidad de los materiales utilizados sino que son consecuencia de hechos o eventos traumáticos para el producto como los que citamos, a título enunciativo pero no limitativo: golpes, magulladuras, rayados, cortes, manchas causadas por factores externos como tinturas, lacas y productos para la limpieza. AGVGROUP recuerda que el montaje correcto de los espejos implica la fijación de los mismos a la estructura portante mediante silicona. AGVGROUP no responderá por daños en los espejos en aquellos casos donde resulte que han sido montados sin observar de dicho procedimiento.

Pieltes y lavabos:

No se garantizan los daños que no deriven de vicios originarios de producción y/o de la mala calidad de los materiales utilizados sino que son consecuencia de hechos o eventos traumáticos para el producto como los que citamos, a título enunciativo pero no limitativo: golpes, magulladuras, rayados, grietas, manchas causadas por factores externos como tinturas, lacas y productos para la limpieza.

Griferías, duchas y partes flexibles:

La grifería tiene una garantía de 3 años, las duchas y las partes flexibles 6 meses, los cartuchos en cerámica 1 año (todo ello evaluado en función de la dureza del agua donde el producto ha sido instalado, queda entendido que en la entrada de la instalación deberá colocarse un ablandador de agua homologado).

Modalidad de intervención AGVGROUP Srl

AGVGROUP SpA examinará el producto y evaluará, a su entero juicio, si el problema está cubierto o no por la garantía comercial AGVGROUP Srl, mediante el propio servicio de intervención o mediante un partner de asistencia autorizado; después del examen del producto, se compromete a sustituir o reparar las piezas que resultaran ser defectuosas al origen, que serán devueltas franco fábrica.

Si se solicita el envío de repuestos, los gastos de transporte y el riesgo relativo estarán a cargo del comprador. Igualmente, no está incluida en las garantías, la prestación de mano de obra, así como tampoco los posibles daños sufridos por el comprador. Las piezas sustituidas pasarán a ser propiedad de AGVGROUP Srl. Si el artículo ya no está más en venta en AGVGROUP Srl, ésta se encargará de realizar la sustitución adecuada. AGVGROUP Srl será, a su exclusiva discreción, quien establecerá qué sustitución debe considerarse como adecuada.

Exclusión de reparación implícita del vicio

Con referencia al Art.1495 2º apartado del código civil, se precisa que la intervención de AGVGROUP Srl, o de un sujeto delegado o autorizado por ésta, no comporta automáticamente el reconocimiento del vicio sino que depende exclusivamente de la evaluación de la denuncia presentada por el cliente. La intervención de AGVGROUP Srl, o de un sujeto delegado o autorizado por ésta, para una sustitución o reparación, no comporta igualmente ningún reconocimiento, pudiendo haber sido realizada con el único fin de evitar un contencioso y/o con fines transaccionales. El vicio debe entenderse reconocido en virtud de la ley, sólo donde esto haya ocurrido explícitamente por escrito.

Asistencia fuera de la GARANTÍA

En el caso de que un cliente solicite a AGVGROUP Srl una asistencia fuera de la garantía en los productos suministrados por ésta, se debatirán al cliente todos los gastos y los cargos accesorios que AGVGROUP Srl incurrirá para los repuestos, las horas hombre, los gastos de viaje, alojamiento y comida necesarios para completar la asistencia.

Jurisdicción

El presente contrato está regulado por la ley italiana y está sujeto a la jurisdicción exclusiva del Tribunal de Reggio Emilia.

Cláusulas finales

El texto en idioma italiano del presente contrato es el único que da fe como texto original.

En virtud y conforme a los efectos de los artículos 1341 y 1342 del Código civil italiano, el Cliente declara haber leído y aprueba expresamente los siguientes artículos de las Condiciones generales de venta y de garantía de AGVGROUP Srl. Art.2 (eficacia), Art.3 (pedidos), Art.4 (precio y términos de pago), Art.5 (entrega/título/riesgo), Art.6 (aceptación), Art.7 (responsabilidad), Art.8 (fuerza mayor) Art.10 (garantía, apartados:10.1,10.2,10.3,10.4,10.5,10.6,10.7,10.8), Art.12(jurisdicción), Art.13(cláusulas finales).

AGVGROUP[®]
INDUSTRIES



GVdesign[®] NaturAll[®]

EXTREME
LINE[®] **AGV**
DIFFUSION[®]

SALON UP[®]
ARREDARE ITALIANO

GV
beauty[®]

ARTEM[®]

LISTINO PREZZI

PRICELIST

LISTE DE PRIX

LISTA DE PRECIOS

GV[®]
beauty

Validità / From 01.03.2023

IVA non inclusa / VAT not included



AGVGROUP[®]
INDUSTRIES

Art. & Mis.	Cod.	Kg	M ³	Box	Descr.	€
-------------	------	----	----------------	-----	--------	---

TANGO	801301	38	0,22	1	Lettino estetica1 snodo - <i>Beauty bed with 1 movement</i>	870,00
--------------	---------------	----	------	---	---	---------------

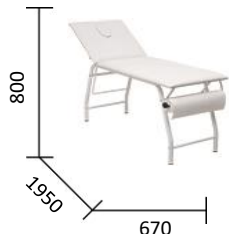

Tappezzeria skai bianco - White Upholstery - Tapisserie blanc - Überzug in weißen Kunstleder - Tapiceria de skai blanco

TANGO SOFT	811406	39	0,22	1	Lettino estetica1 snodo & imbottitura extra - <i>Beauty bed with 1 movement & extra thick padding</i>	998,00
-------------------	---------------	----	------	---	---	---------------

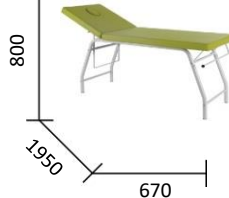

Tappezzeria skai bianco - White Upholstery - Tapisserie blanc - Überzug in weißen Kunstleder - Tapiceria de skai blanco

REGOLO	801401	40	0,7	2	Lettino estetica legno Okumè ad 1 snodo - <i>Beauty bed in Okumè wood with 1 movement</i>	1.560,00
	810501	40	0,7	2	Lettino estetica legno Wengè ad 1 snodo - <i>Beauty bed in Wengè wood with 1 movement</i>	1.560,00



Tappezzeria skai bianco - White Upholstery - Tapisserie blanc - Überzug in weißen Kunstleder - Tapiceria de skai blanco

REGOLO SOFT	811519	45	1,5	3	Lettino estetica legno Okumè ad 1 snodo & imbottitura extra - <i>Beauty bed in Okumè wood with 1 movement & extra padding</i>	1.690,00
	811520	45	1,5	3	Lettino estetica legno Wengè ad 1 snodo & imbottitura extra - <i>Beauty bed in Wengè wood with 1 movement & extra padding</i>	1.690,00



Tappezzeria skai bianco - White Upholstery - Tapisserie blanc - Überzug in weißen Kunstleder - Tapiceria de skai blanco

Cuscino h8 cm / Mat h8 cm

REGOLO VIP	808501	49	2	1	Lettino estetica legno Okumè ad 3 snodi ed altezza regolabile - <i>Beauty bed in Okumè wood with 3 movement & adjustable height</i>	2.260,00
	810601	49	2	1	Lettino estetica legno Wengè ad 3 snodi ed altezza regolabile - <i>Beauty bed in Wengè wood with 3 movement & adjustable height</i>	2.260,00



Tappezzeria skai bianco - White Upholstery - Tapisserie blanc - Überzug in weißen Kunstleder - Tapiceria de skai blanco

LARUS	811619	40	2	1	Lettino estetica legno Okumè ad 1 snodo - <i>Beauty bed in Okumè wood with 1 movement</i>	1.750,00
	811620	40	2	1	Lettino estetica legno Wengè ad 1 snodo - <i>Beauty bed in Wengè wood with 1 movement</i>	1.750,00



Tappezzeria skai bianco - White Upholstery - Tapisserie blanc - Überzug in weißen Kunstleder - Tapiceria de skai blanco

LARUS SOFT	811719	42	2	1	Lettino estetica legno Okumè ad 1 snodo & imbottitura extra - <i>Beauty bed in Okumè wood with 1 movement & extra padding</i>	1.880,00
	811720	42	2	1	Lettino estetica legno Wengè ad 1 snodo & imbottitura extra - <i>Beauty bed in Wengè wood with 1 movement & extra padding</i>	1.880,00



Tappezzeria skai bianco - White Upholstery - Tapisserie blanc - Überzug in weißen Kunstleder - Tapiceria de skai blanco

Art. & Mis.	Cod.	Kg	M ³	Box	Descr.	€
-------------	------	----	----------------	-----	--------	---

PODO EXPRESS

808701	30	0,5	1	Poltrona podologica - <i>Podological chair</i>	795,00
--------	----	-----	---	--	--------



Tappezzeria skai bianco - White Upholstery - Tapisserie blanc - Überzug in weißen Kunstleder - Tapiceria de skai blanco

MEMORY UNISEX

207455	35	0,5	2	Poltrona make-up base P14- <i>Make up chair, base P14</i>	1.119,00
--------	----	-----	---	---	----------



Tappezzeria: colori standard come da cartella colori cat.General Book
Upholstery: standard colour as per General Book cat. colour chart

OPTIONAL: Skai special	59,00
-------------------------------	-------

MEMORY RECL.

215004	28	0,4	2	Poltrona make-up base B84+ruote - <i>Make up chair, base B84+ wheels</i>	757,00
--------	----	-----	---	--	--------

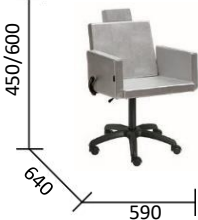

Tappezzeria: colori standard come da cartella colori General Book
Upholstery: standard colour as per General Book colour chart

OPTIONAL: Skai special	59,00
-------------------------------	-------

ERGO UNISEX

205355	35	0,4	2	Poltrona make-up base P14- <i>Make up chair, base P14</i>	890,00
--------	----	-----	---	---	--------



Tappezzeria: colori standard come da cartella colori General Book
Upholstery: standard colour as per General Book colour chart

OPTIONAL: Skai special	59,00
-------------------------------	-------

EURO 2

817100	30	0,4	4	Tavolo manicure - <i>Manicure table</i>	805,00
--------	----	-----	---	---	--------



Struttura - Structure - Structure - Struktur - Estructura
 3 COLORI / COLOURS (011-901-981)
 Aspiratore 50/60Hz - 230V - 20W

EURO

817000	24	0,4	2	Tavolo manicure - <i>Manicure table</i>	578,00
--------	----	-----	---	---	--------



Struttura - Structure - Structure - Struktur - Estructura
 3 COLORI / COLOURS (011-901-981)

DAKOTA 2

816700	45	0,55	5	Tavolo manicure - <i>Manicure table</i>	1.570,00
--------	----	------	---	---	----------



Struttura - Structure - Structure - Struktur - Estructura
 3 COLORI / COLOURS (011-901-981)
 Aspiratore 50/60Hz - 230V - 20W

Art. & Mis.	Cod.	Kg	M ³	Box	Descr.	€
-------------	------	----	----------------	-----	--------	---

DAKOTA	816600	39	0,5	3	Tavolo manicure - <i>Manicure table</i>	1.343,00
---------------	---------------	----	-----	---	---	-----------------



Struttura - Structure - Structure - Struktur - Estructura
3 COLORI / COLOURS (011-901-981)

ELEMENT 2	816900	39	0,4	4	Tavolo manicure - <i>Manicure table</i>	992,00
------------------	---------------	----	-----	---	---	---------------



Struttura - Structure - Structure - Struktur - Estructura
3 COLORI / COLOURS (011-901-981)

Aspiratore 50/60Hz - 230V - 20W

ELEMENT	816800	33	0,35	2	Tavolo manicure - <i>Manicure table</i>	765,00
----------------	---------------	----	------	---	---	---------------

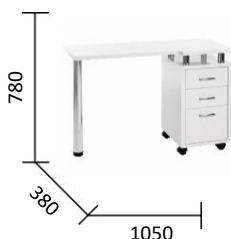

Struttura - Structure - Structure - Struktur - Estructura
3 COLORI / COLOURS (011-901-981)

ASTRO 2	817333	28	0,4	3	Tavolo manicure - <i>Manicure table</i>	869,00
----------------	---------------	----	-----	---	---	---------------



Struttura - Structure - Structure - Struktur - Estructura
3 COLORI / COLOURS (011-901-981)

Aspiratore 50/60Hz - 230V - 20W

ASTRO	817233	25	0,35	1	Tavolo manicure - <i>Manicure table</i>	642,00
--------------	---------------	----	------	---	---	---------------

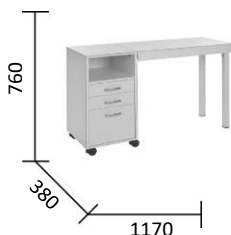

Struttura - Structure - Structure - Struktur - Estructura
3 COLORI / COLOURS (011-901-981)

NAT TABLE	802308	24	0,55	5	Tavolo manicure - <i>Manicure table</i>	998,00
------------------	---------------	----	------	---	---	---------------



Struttura - Structure - Structure - Struktur - Estructura

laminato bianco - white laminate - laminé blanc
aus weiß laminiertes Holzplatte - laminado blanco

Aspiratore 50/60Hz - 230V - 20W

BORIS	817401	20	0,35	1	Tavolo manicure - <i>Manicure table</i>	388,00
--------------	---------------	----	------	---	---	---------------

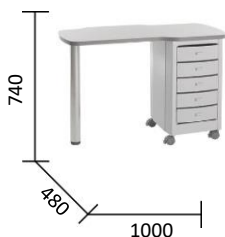

Struttura - Structure - Structure - Struktur - Estructura

laminato bianco e plastica - white laminate and plastic - laminé blanc et
plastique - aus weiß laminiertes Holzplatte und plastik - laminado blanco y
plastico

Art. & Mis.	Cod.	Kg	M ³	Box	Descr.	€
-------------	------	----	----------------	-----	--------	---

OMAR 2	817701	30	0,55	4	Tavolo manicure - <i>Manicure table</i>	845,00
---------------	---------------	----	------	---	---	---------------



Struttura - Structure - Structure - Struktur - Estructura
 laminato bianco e palstica - white laminate and plastic - laminé blanc et plastique - aus weiß laminiertes Holzplatte und plastik - laminado blanco y plastico
 Aspiratore 50/60Hz - 230V - 20W

OMAR	817601	24	0,5	2	Tavolo manicure - <i>Manicure table</i>	618,00
-------------	---------------	----	-----	---	---	---------------

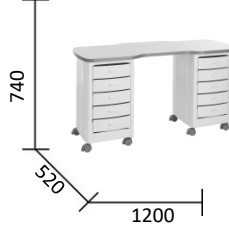

Struttura - Structure - Structure - Struktur - Estructura
 laminato bianco e palstica - white laminate and plastic - laminé blanc et plastique - aus weiß laminiertes Holzplatte und plastik - laminado blanco y plastico

VISION	813400	25	0,2	1	Specchiera trucco con luci - <i>Make up mirror with lights</i>	697,00
---------------	---------------	----	-----	---	--	---------------



Struttura - Structure - Structure - Struktur - Estructura
 2 COLORI (bianco/nero) / COLOURS (white/black)
Piano - Shelf - Tablette - Ablage - Plancia
 3 COLORI / COLOURS (011-901-981)

TRILLY	813509	25	0,2	1	Specchiera trucco con luci - <i>Make up mirror with lights</i>	578,00
---------------	---------------	----	-----	---	--	---------------

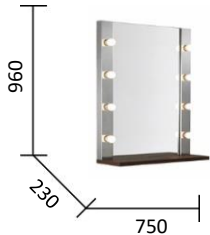

Struttura - Structure - Structure - Struktur - Estructura
 Alluminio - Aluminum - Aluminium - Aluminium - Aluminio
Piano - Shelf - Tablette - Ablage - Plancia
 3 COLORI / COLOURS (011-901-981)

KARGO (1, 2)	801001	8	0,07	1	Carrello multiuso a 2 piani (Kargo) - <i>2 shelves beauty trolley (Kargo)</i>	189,00
---------------------	---------------	---	------	---	--	---------------

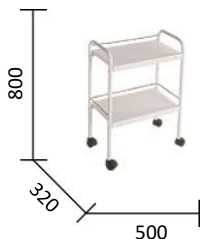

	801101	9	0,07	1	Carrello multiuso a 3 piani (Kargo2) - <i>3 shelves beauty trolley (Kargo2)</i>	215,00
--	---------------	---	------	---	--	---------------

Struttura - Structure - Structure - Struktur - Estructura
 Metallo bianco - White metal - Metal de couleur blanc - weißfarbene metalstruktur - metal blanco
Piani - Shelves - Tablettes - Ablage - Plancias: laminato bianco - white laminate - laminé blanc - aus weiß laminiertes Holzplatte - laminado blanco

SERVICE	801500	15	0,27	1	Carrello multiuso in legno color Okumé - <i>Wooden beauty trolley in Okumé colour</i>	497,00
----------------	---------------	----	------	---	---	---------------

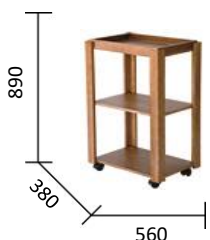

	813000	15	0,27	1	Carrello multiuso in legno color Wengè - <i>Wooden beauty trolley in Wengè colour</i>	497,00
--	---------------	----	------	---	---	---------------

NEK (1, 2)	517000	18	0,15	1	Sgabello manicure (Nek) - <i>Manicure stool (Nek)</i>	468,00
-------------------	---------------	----	------	---	--	---------------

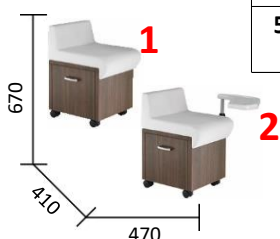













	516900	21	0,15	1	Sgabello manicure con appoggiamani (Nek2) - <i>Manicure stool (Nek2) with shelf for hands</i>	607,00
--	---------------	----	------	---	--	---------------

Tappezeria: colori standard come da cartella colori General Book
Upholstery: standard colour as per General Book colour chart

OPTIONAL: Skai special	28,00
-------------------------------	--------------

Struttura - Structure - Structure - Struktur - Estructura
 3 COLORI / COLOURS (011-901-981)

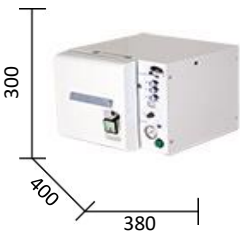
Art. & Mis.	Cod.	Kg	M ³	Box	Descr.	€	
	517100	15	0,15	1	Sgabello manicure (Beta) - <i>Manicure stool (Beta)</i>	274,00	
	517200	18	0,15	1	Sgabello manicure con appoggiamani (Beta2) - <i>Manicure stool (Beta2) with shelf for hands</i>	383,00	
	Tappezzeria: colori standard come da cartella colori General Book Upholstery: standard colour as per General Book colour chart						
OPTIONAL: Skai special						28,00	
Struttura-Structure-Structure-Struktur-Estructura: 12 COLORI / COLOURS ATTENZIONE/ATTENTION: PER I COLORI/FOR COLOURS: BIA 111- NERO 121 - STONE 771 - DUNE 991						49,00	
	813200	18	0,15	1	Carrello Beauty (Net) - <i>Beauty trolley (Net)</i>	432,00	
	813300	19	0,15	1	Carrello Beauty (Net2) - <i>Beauty trolley (Net2)</i>	449,00	
	Struttura - Structure - Structure - Struktur - Estructura 3 COLORI / COLOURS (011-901-981)						
	803001	6	0,06	1	Sgabello Beauty (Cult) - <i>Beauty stool (Cult)</i>	158,00	
	OPTIONAL: Skai special						28,00
	Tappezzeria: colori standard come da cartella colori General Book Upholstery: standard colour as per General Book colour chart						
	803101	7	0,1	1	Sgabello Beauty con schienale (Cult2) - <i>Beauty stoolwith backrest (Cult2)</i>	215,00	
	OPTIONAL: Skai special						28,00
	Tappezzeria: colori standard come da cartella colori General Book Upholstery: standard colour as per General Book colour chart						
	803301	7	0,06	1	Sgabello Beauty (Cult Comfort) - <i>Beauty stool (CultComfort)</i>	198,00	
	OPTIONAL: Skai special						28,00
	Tappezzeria: colori standard come da cartella colori General Book Upholstery: standard colour as per General Book colour chart						
	803201	8	0,1	1	Sgabello Beauty con schienale (Cult Comfort 2) - <i>Beauty stoolwith backrest (Cult Comfort 2)</i>	255,00	
	OPTIONAL: Skai special						28,00
	Tappezzeria: colori standard come da cartella colori General Book Upholstery: standard colour as per General Book colour chart						

Art. & Mis.	Cod.	Kg	M ³	Box	Descr.	€
BEAUTY DERBY 2	803601	7,5	0,06	1	Sgabello Beauty (Beauty Derby2) - <i>Beauty stool (Beauty Derby2)</i>	211,00
						
OPTIONAL: Skai special						28,00
Tapezzeria: colori standard come da cartella colori General Book						
Upholstery: standard colour as per General Book colour chart						
BEAUTY DERBY	803501	9	0,1	1	Sgabello Beauty con schienale(Beauty Derby) - <i>Beauty stoolwith</i>	272,00
						
OPTIONAL: Skai special						28,00
Tapezzeria: colori standard come da cartella colori General Book						
Upholstery: standard colour as per General Book colour chart						
SLIPPY	805211	8,5	0,1	1	Vaporizzatore viso con base - <i>Face steamer with base</i>	251,00
						
<u>Aromaterapia - Aromatherapy</u>						
NEW WARM	814100	7	0,1	1	Scalda asciugamani- <i>Towel warmer</i>	307,00
						
SPEED CLEAN	808300	20	0,27	1	Autoclave 9 lt - 9 litre autoclave	3.772,00
Classe S - S Class						
						
SIGILLINA	805700	16	0,13	1	Sigillatrice a caldo - <i>Hi-Temp sealer</i>	1.257,00
	805800	3	0,01	1	Rotolo sterilizzazione - <i>Sterilisation roll (200 mt x h 15cm)</i>	109,00
						

Art. & Mis.	Cod.	Kg	M ³	Box	Descr.	€
ALADIN	602110	3,5	0,03	1	Sterilizzatore UV - <i>UV steriliser</i>	116,00

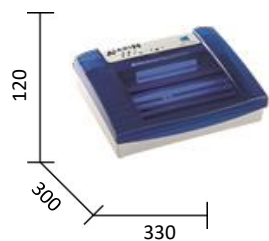

SENSOR	600901	2,5	0,04	1	Sterilizzatore UV - <i>UV steriliser</i>	116,00
--------	--------	-----	------	---	--	--------



PALLINO	602211	2,5	0,01	1	Sterilizzatore al quarzo - <i>Quartz steriliser</i>	144,00
---------	--------	-----	------	---	---	--------



WIN LED PLUS	815300	8	0,16	2	Lente di ingrandimento a luce led, 5 diottrie con base - <i>Led light magnifying lens (5x) with base</i>	249,00
--------------	--------	---	------	---	--	--------



HOT PLUS	804511	7	0,06	1	Lampada a luce calda con base - <i>Warm light lamp with base</i>	167,00
----------	--------	---	------	---	--	--------



HOT	804610	3	0,03	1	Lampada a luce calda- <i>Warm light lamp</i>	98,00
-----	--------	---	------	---	--	-------



CONDIZIONI VENDITA - SALES TERMS

■ Italiano

Definizioni

Il Cliente: la persona fisica o giuridica che agisce nell'esercizio della propria attività imprenditoriale, commerciale, artigianale o professionale, ovvero un suo intermediario che acquista i Prodotti commercializzati e prodotti da AGVGROUP Srl.

AGVGROUP SpA: la società con sede in via contarella 17, 42019 Scandiano (RE) - Italia, che vende i Prodotti.

Conferma d'Ordine: avviso scritto di conferma del prodotto ordinato, inviato al Cliente di AGVGROUP Srl.

Prezzo: quello indicato nella conferma d'ordine.

Prodotto: quello indicato nella conferma d'ordine. Le caratteristiche dei prodotti illustrati a catalogo non sono impegnative. Ci riserviamo di eseguire tutte quelle variazioni che riterremo opportune, senza per altro darne avviso.

Contratto: quello concluso tra AGVGROUP Srl e cliente mezzo scambio di ordine e conferma d'ordine, regolato dalle presenti condizioni generali di vendita e di garanzia.

Efficacia

Il presente Contratto si applica alla presente vendita e ad ogni successiva intercorsa tra AGVGROUP Srl ed il Cliente, fatta salva la successiva sottoscrizione di altre e differenti condizioni di vendita e di garanzia. L'invio di un ordine implica accettazione del Contratto.

Ordini

Gli ordini si accettano solo ed esclusivamente per iscritto (posta elettronica e fax sono assimilati) e divengono vincolati per AGVGROUP Srl e tra le parti quando AGVGROUP Srl invia al cliente la Conferma d'Ordine. La conferma d'ordine deve esser controllata immediatamente dal cliente (entro e non oltre le 24 ore dalla ricezione) che deve comunicare prontamente per iscritto ad AGVGROUP Srl qualsiasi errore riscontrato.

In mancanza, decorsi 3 giorni lavorativi, le indicazioni contenute nella conferma d'ordine si applicheranno al Contratto.

NON sarà accettato alcun ordine se non accompagnato dalle presenti condizioni generali di vendita e di garanzia sottoscritte dal cliente. Gli ordini successivi, accettati e confermati da AGVGROUP Srl a mezzo conferma d'ordine, rimangono soggetti al presente contratto.

Prezzo e termini di pagamento

AGVGROUP Srl sono validi solo se redatti per iscritto e per il periodo in essi indicato. Il Prezzo include esclusivamente i beni e le prestazioni elencate e deve comunque intendersi al netto di IVA. Il pagamento dovrà avvenire nei modi e nei tempi indicati nella Conferma d'Ordine.

AGVGROUP Srl può sospendere la consegna o l'esecuzione dell'ordine fino all'avenuto pagamento dello stesso, se è concordato il pagamento anticipato, o di ogni altra precedente transazione nella quale il cliente sia in ritardo con i pagamenti.

Il Cliente rinuncia fin da ora a qualsivoglia eccezione di compensazione tra le somme da esso dovute a AGVGROUP Srl ed ogni altra somma di cui esso risultasse o si asserisse creditore, a qualsivoglia titolo, anche se liquida ed esigibile, anche se non contestata e legalmente esigibile.

In caso di ritardo del pagamento, il cliente dovrà corrispondere gli interessi di cui al D.Lgs. n.231/2002 sulla somma ancora dovuta, nonché i costi per il recupero della stessa, senza necessità di formale messa in mora.

Consegna / Titolo / Rischio

Il termine di consegna indicato nella Conferma d'Ordine è indicativo. Sono ammesse consegne parziali. Il luogo di consegna è indicato nella conferma d'ordine. La merce viaggia ad esclusivo rischio e pericolo del compratore, anche se venduta porto franco.

La proprietà del prodotto passa solo all'avenuto pagamento dell'intero prezzo. Fatto salvo quanto previsto dall'Articolo 1525 del Codice Civile, AGVGROUP Srl potrà (senza responsabilità verso il Cliente) rientrare in possesso del Prodotto.

AGVGROUP Srl potrà agire in giudizio per conseguire il prezzo anche prima del passaggio di proprietà.

Qualora il Cliente rifiuti la consegna senza previo accordo con AGVGROUP Srl, resteranno a suo carico le spese o le perdite sostenute da AGVGROUP Srl a causa di tale rifiuto, incluse le spese di deposito fino all'accettazione della consegna.

Accettazione

Alla consegna del prodotto, il cliente deve controllarlo ed ispezionarlo e, se del caso, rifiutarlo o denunciare vizi al momento della consegna. Alla scadenza di tale termine il prodotto si riterrà accettato dal cliente. Se AGVGROUP Srl in condizioni di eccezionalità ed a propria discrezione acconsente alla restituzione del prodotto, questo dovrà esser restituito nelle sue condizioni originali, con relativo imballo, con una nota di restituzione e con la prova dell'avenuto acquisto; i costi di restituzione saranno sempre a carico del cliente.

Responsabilità

AGVGROUP Srl non sarà in alcun modo responsabile per danni diretti od indiretti o perdite consequenziali in caso di mancato o cattivo funzionamento dei prodotti, per perdita di affari, profitti, stipendi, compensi, risparmi, salvo quanto previsto dalle garanzie di legge o quanto previsto dalle presenti condizioni generali di vendita.

AGVGROUP Srl non sarà parimenti responsabile di danni provocati durante l'installazione dei prodotti a pavimenti, mobili, suppellettili, arredamento e quanto altro presente nei locali, riconoscendo il cliente di avere il preciso obbligo contrattuale di provvedere alla preventiva protezione o allo spostamento degli stessi.

Il Cliente riconosce di essere stato preventivamente avvertito da AGVGROUP Srl degli interventi necessari alla installazione dei prodotti, in particolare delle modalità e delle caratteristiche degli stessi.

Forza Maggiore

AGVGROUP Srl non sarà responsabile del ritardo nell'adempimento delle sue obbligazioni (incluso il ritardo nella consegna) se tale ritardo sia causato da circostanze al di fuori del suo ragionevole controllo e avrà diritto a fruire di un'estensione temporale per l'adempimento; esempi di forza maggiore includono scioperi, problemi inerenti alla fornitura/trasporto/fabbricazione dei prodotti finiti e/o semilavorati, oscillazioni dei tassi di cambio, azioni governative o regolamentari, catastrofi naturali.

Se l'evento di forza maggiore persiste per un periodo superiore a 2 mesi, ciascuna delle Parti avrà diritto di recedere dal Contratto, senza che alcun risarcimento sia dovuto alla controparte.

Protezione Dati Personali

I dati personali del cliente saranno trattati, conservati e/o comunicati come per legge ed il cliente vi acconsente sin da ora ai sensi ed agli effetti della normativa in vigore sulla tutela della Privacy. Il cliente potrà esercitare i diritti di accesso, correzione, cancellazione e blocco del trattamento dei suoi dati inviando lettera raccomandata ad AGVGROUP Srl.

Il cliente potrà imporre ad AGVGROUP Srl di non utilizzare i suoi dati a scopi di marketing.

GARANZIA

Ambito di operatività

La presente garanzia è destinata ai clienti operanti nell'ambito della propria attività professionale, secondo la definizione dell'articolo 1.

Le vendite di cui alle presenti condizioni generali sono relative a PRODOTTI NON DESTINATI AI CONSUMATORI, quali individuati dall'articolo 3 del D.Lgs. 206/2005.

La garanzia riguarda i vizi dei prodotti, intendendosi come tali le imperfezioni materiali della cosa, tali da incidere in modo rilevante sulla sua utilizzabilità o sul suo valore, relative ad anomalie del processo di produzione, di fabbricazione, di formazione, di conservazione, ed è operante nei limiti e secondo le condizioni di seguito elencate.

Durata

AGVGROUP SpA garantisce i prodotti per un anno dalla data di consegna.

Quando si applica

Fatte salve le precisazioni, le esclusioni o le limitazioni di seguito indicate, o comunque richiamate in questo contratto, la garanzia si applica ai vizi dei Prodotti, quali individuati secondo la definizione dell'articolo 1490 1° comma del codice civile.

Modalità, termini e scadenze per far valere il diritto alla garanzia

Alla scoperta del vizio il cliente è tenuto a darne comunicazione scritta ad AGVGROUP Srl, allegando copia della fattura di vendita e della Conferma d'ordine di riferimento e corredando il tutto con documentazione fotografica del vizio riscontrato.

Ove possibile fornire il numero di serie (serial number) del bene viziato.

La comunicazione deve pervenire per iscritto ad AGVGROUP Srl entro 8 giorni dalla scoperta, a pena di decadenza del diritto alla garanzia. Il diritto alla garanzia si prescrive in un anno. Ogni intervento del cliente o di terzi sul prodotto viziato, se non autorizzato per iscritto da AGVGROUP Srl, costituisce motivo di decadenza della garanzia.

Esclusioni e limitazioni

Fatto salvo quanto altrove specificato, la garanzia è esclusa se il vizio è provocato o accentuato da un uso non conforme del Prodotto da parte del cliente o di terzi, ovvero da una manutenzione non conforme alle indicazioni del produttore, o da interventi di qualunque natura, anche manutentiva, sullo stesso non effettuati o non autorizzati da AGVGROUP Srl.

La garanzia è inoltre esclusa:

- se alla comunicazione di denuncia del vizio non sono allegati i documenti e non sono fornite le informazioni previste dall'art.10.4.

- se i prodotti sono stati installati, conservati o stoccati in ambienti inidonei a tutelarne la qualità (quali ambienti esterni, umidi, scarsamente areati);

- se i prodotti non sono stati montati in modo corretto, o risultano manomessi, integrati con parti e componenti non originali o non autorizzati da AGVGROUP Srl, puiti con procedure o prodotti idonei a danneggiarli;

- in caso di danni che non derivano da originari vizi di produzione e/o dalla cattiva qualità dei materiali utilizzati ma che sono conseguenza di fatti o eventi traumatici per il prodotto quali si citano, a mero titolo esemplificativo e non esaustivo: urti, graffi, ammaccature, tagli, macchie causate da fattori esterni quali tinture, lacche e prodotti per la pulizia;

- per i danni da usura data dal normale uso dei Prodotti;

- se i prodotti non sono utilizzati dai soggetti ai quali sono destinati e per i quali sono prodotti, cioè parrucchieri, estetisti, saloni di bellezza, beauty farms.

Condizioni particolari di garanzia

Vigono le seguenti condizioni particolari di garanzia a seconda del componente o del materiale di seguito indicato:

Pompe:

Vengono garantite 24 mesi dalla data di consegna. Per le poltrone l'altezza indicata è sempre indicativa in quanto dipende in parte del tipo di piede scelto. Si consiglia di non muovere poltrone dotate di pompa idraulica alzandole con presa sui braccioli. Tale operazione provoca l'immissione di aria all'interno della pompa causando malfunzionamenti. In tal caso è necessario alzare al massimo la seduta e quindi agire ripetutamente sul pedale in modo da far uscire l'aria e ripristinare le condizioni normali.

Skai - Vinyl

Gli Skay/Vinyl, in particolare quello bianco e i colori chiari, non sono garantiti per i danni che non derivano da originari vizi di produzione e/o dalla cattiva qualità dei materiali utilizzati, ma che sono conseguenza di fatti od eventi traumatici per il prodotto, quali si citano, a mero titolo esemplificativo e non esaustivo: urti, graffi, tagli, macchie causate da fattori esterni quali tinture, tessuto denim/jeans, lacche e prodotti per la pulizia. Non può essere considerato vizio originario l'eventuale differenza di tonalità di colore che dovessero presentare articoli o prodotti aventi lo stesso tipo di Skay. Il processo di pulizia della tappezzeria sintetica (SKAY/VINYL) prevede l'utilizzo di acqua saponata da distribuirsi mediante una spugna o un panno morbidi. Qualsiasi prodotto chimico può danneggiare irrimediabilmente la tappezzeria sintetica così come può danneggiarla l'utilizzo di attrezzi per la pulizia troppo duri o ruvidi. AgvGroup non risponde di danni causati dall'utilizzo di tali prodotti o attrezzature. Gli imbottiti possono essere rivestiti con materiale di fornitura del cliente. Non garantiamo peraltro la qualità di finitura se il materiale è fornito dal cliente.

Parti verniciate:

Non sono garantiti i danni che non derivano da originari vizi di produzione e/o dalla cattiva qualità dei materiali utilizzati, ma che sono conseguenza di fatti od eventi traumatici per il prodotto quali si citano, a mero titolo esemplificativo e non esaustivo: urti, ammaccature, graffi, tagli, macchie causate da fattori esterni quali tinture, lacche e prodotti per la pulizia. Non può essere considerato vizio originario l'eventuale differenza di tonalità di colore che dovessero presentare articoli o prodotti aventi lo stesso tipo di verniciatura

Parti in alluminio:

Non sono garantiti i danni che non derivano da originari vizi di produzione e/o dalla cattiva qualità dei materiali utilizzati, ma che sono conseguenza di fatti od eventi traumatici per il prodotto quali si citano, a mero titolo esemplificativo e non esaustivo: urti, ammaccature, graffi, tagli, macchie causate da fattori esterni quali tinture, lacche e prodotti per la pulizia. Non può essere considerato vizio originario l'eventuale differenza di tonalità di colore che dovessero presentare articoli o prodotti aventi lo stesso tipo di parti in alluminio, né eventuali imperfezioni della superficie dovute alla porosità stessa del materiale. Non utilizzare prodotti abrasivi per la pulizia dei componenti in alluminio.

Apparecchi elettrici

Parti elettriche e apparecchiature elettriche (esclusi neon, led e lampadine)

Rientrano nelle condizioni generali di garanzia salvo che il danno non sia causato da sbalzi di tensione di rete che superino i limiti previsti dalla normativa CE (220/240V, 50hz, +/- 10%).

Neon, Led e Lampadine:

Non rientrano nelle condizioni generali di garanzia, trattandosi di materiale di consumo.

Viene esclusivamente garantito il rispetto, al momento della consegna, dei parametri di temperatura colore e resa cromatica indicate nelle specifiche previste dal catalogo dei principali produttori (es.catalogo Philips paragrafo 12). Il cliente è perciò tenuto ad una verifica immediata dei componenti di cui al presente paragrafo e, ove riscontrata difformità da dette specifiche, sarà tenuto a darne comunicazione scritta ad AGVGROUP Srl entro e non oltre 8 giorni dal ricevimento della merce; in mancanza, il Cliente decade dal diritto di far valere la predetta difformità.

Rimane escluso dalle condizioni di garanzia il normale logorio degli articoli dovuto all'uso ed il Cliente si dichiara a conoscenza, rinunciando fin da ora a qualunque pretesa al riguardo, che con il passare del tempo neon, led, lampadine possono presentare difformità di colore o cessare di funzionare.

Vetri e Specchi:

Non sono garantiti i danni che non derivano da originari vizi di produzione e/o dalla cattiva qualità dei materiali utilizzati, ma che sono conseguenza di fatti od eventi traumatici per il prodotto quali si citano, a mero titolo esemplificativo e non esaustivo: urti, ammaccature, graffi, tagli, macchie causate da fattori esterni quali tinture, lacche e prodotti per la pulizia. AgvGroup ricorda che il corretto montaggio degli specchi implica il fissaggio degli stessi alla struttura portante mediante silicone. AgvGroup non risponderà di danni agli specchi ove risulti che questi siano stati montati al di fuori di tale procedura.

Vasche e lavelli:

Non sono garantiti i danni che non derivano da originari vizi di produzione e/o dalla cattiva qualità dei materiali utilizzati, ma che sono conseguenza di fatti od eventi traumatici per il prodotto quali si citano, a mero titolo esemplificativo e non esaustivo: urti, ammaccature, graffi, crepe, macchie causate da fattori esterni quali tinture, lacche e prodotti per la pulizia.

Rubineria, docce e flessibili:

La rubinetteria è garantita per 3 anni, le docce ed i flessibili per 6 mesi, le cartucce in ceramica per anni 1 (il tutto valutato in funzione della durezza dell'acqua ove il prodotto è stato installato, resta comunque ben inteso che a monte dell'intero impianto dovrà essere posizionato un addolcitore d'acqua omologato).

Modalità d'intervento AGVGROUP Srl

AGVGROUP Srl esaminerà il prodotto e valuterà, a proprio insindacabile giudizio, se il problema rientra o meno nella copertura della garanzia commerciale AGVGROUP Srl, mediante il proprio servizio d'intervento o tramite un partner di assistenza autorizzato, a seguito dell'esame del prodotto, si impegna alla sostituzione o riparazione dei pezzi che risultassero difettosi all'origine, che verranno resi franco fabbrica.

Nel caso venga richiesto l'invio di pezzi di ricambio, le spese di trasporto ed il rischio relativo saranno a carico dell'acquirente. In ogni caso non è compresa nelle garanzie la prestazione di mano d'opera, così come gli eventuali danni subiti dall'acquirente. I pezzi sostituiti diverranno di proprietà di AGVGROUP Srl. Se l'articolo non è più in vendita presso AGVGROUP Srl, questa provvederà ad una sostituzione adeguata. Sarà AGVGROUP Srl, a propria esclusiva discrezione, a stabilire quale sostituzione è da considerarsi adeguata.

Esclusione di implicito rinascimento del vizio

Con riferimento all'art.1495 2° comma del codice civile, si precisa che l'intervento di AGVGROUP Srl, o di soggetto da esso delegato o autorizzato, non comporta automaticamente il riconoscimento del vizio, ma è teso esclusivamente alla valutazione della denuncia presentata dal cliente. L'intervento di AGVGROUP Srl, o di soggetto da esso delegato o autorizzato, in sostituzione o riparazione, non comporta parimenti alcun riconoscimento, potendo esso essere stato effettuato al solo scopo di evitare contenzioso e/o a fini transattivi. Il vizio deve intendersi riconosciuto ai sensi di legge solo ove ciò sia avvenuto esplicitamente per iscritto.

Assistenza fuori GARANZIA

Nel caso un cliente richieda ad AGVGROUP Srl una assistenza fuori garanzia sui prodotti da questa forniti, saranno addebitate al cliente tutte le spese e gli oneri accessori che AGVGROUP Srl sosterrà per i ricambi, le ore uomo, le spese di viaggio, vitto e alloggio necessarie per completare l'assistenza.

Giurisdizione

Il presente contratto è regolato dalla legge italiana ed è soggetto alla giurisdizione esclusiva del Foro di Reggio Emilia.

Clausole finali

Il testo in lingua italiana del presente contratto è l'unico facente fede come testo originale.

Ai sensi ed agli effetti degli articoli 1341 e 1342 del Codice Civile il Cliente dichiara di aver preso attenta visione ed approvare espressamente i seguenti articoli delle Condizioni Generali di Vendita e di Garanzia di AGVGROUP Srl: art.2 (efficacia), art.3 (ordini), art.4 (prezzo e termini pagamento), art.5 (consegna/titolo/rischio), art.6 (accettazione), art.7 (responsabilità), art.8 (forza maggiore) art.10 (garanzia,paragrafi:10.1,10.2,10.3,10.4,10.5,10.6,10.7,10.8), art.12 (giurisdizione), art.13 (clausole finali).

■ English

Definitions

The Customer: the individual or corporation acting in performance of their own business, commercial, craft or professional activities, or their agent, who purchases the Products sold and manufactured by AGVGROUP Srl.

AGVGROUP Srl: the company with registered office in Via Contarella 17, 42019 Scandiano (RE) - Italy, which sells the **Products**.

Order Confirmation: written notice of confirmation of the product ordered, sent to the Customer of AGVGROUP Srl.

Price: the one indicated on the order confirmation.

Product: the one indicated on the order confirmation. The product characteristics illustrated in the catalogue are not binding. We reserve the right to make all changes we consider appropriate, without any prior notice.

Contract: the one concluded between AGVGROUP Srl and the customer through exchange of the order and order confirmation, governed by these general terms of sale and warranty.

Efficacy

This Contract is applied to this sale and all subsequent ones between AGVGROUP Srl and the Customer, without prejudice to subsequent signing of other and different terms of sale and warranty. Sending of an order implies acceptance of the Contract.

Orders

Orders are accepted solely and exclusively in writing (e-mail and fax are the same) and become binding for AGVGROUP Srl and between the parties when AGVGROUP Srl sends the order confirmation to the Customer. The order confirmation must be checked immediately by the Customer (within and no later than 24 hours of receipt), who must immediately notify AGVGROUP Srl in writing of any error found.

Failing this, after 3 working days, the indications contained in the order confirmation will be applied to the Contract.

An order will NOT be accepted unless it is accompanied by these general terms of sale and warranty signed by the Customer. Subsequent orders, accepted and confirmed by AGVGROUP SpA through the order confirmation, remain subject to this contract.

Price and payment times

The estimates of AGVGROUP Srl are only valid if prepared in writing and for the period indicated in them. The Price includes exclusively the goods and services listed and must be intended as net of VAT. Payment must take place in the methods and in the times indicated in the order confirmation.

AGVGROUP Srl may suspend delivery or fulfillment of the order until payment has taken place, if prior payment has been agreed, or of all other previous transactions in which the Customer is late with payments.

The Customer hereby waives any exception of offsetting between the sums due from it to AGVGROUP Srl and any other sum for which it is or claims to be a creditor, for any reason, even if liquid and collectable, and even if not disputed and legally collectable.

In the case of late payment, the Customer must pay the interest indicated in Legislative Decree no. 231/2002 on the sum still due, and also the costs for recovery thereof, without the need for formal placing in arrears.

Delivery / Title / Risk

The delivery time indicated in the order confirmation is indicative. Partial deliveries are permitted. The place of delivery is indicated in the order confirmation. The goods travel at the exclusive risk and danger of the purchaser, even when sold carriage free.

Transfer of ownership of the product only occurs on payment of the full price. Without prejudice to what is indicated in Article 1525 of the Italian Civil Code, AGVGROUP Srl may (without any liability with the Customer) re-enter into possession of the Product.

AGVGROUP Srl may take legal action to obtain the price, including before transfer of ownership.

If the Customer refuses the delivery without prior agreement with AGVGROUP Srl, it will be liable for all costs or losses sustained by AGVGROUP Srl due to said refusal, including the costs of storage until acceptance of the delivery.

Acceptance

On delivery of the Product, the Customer must check and inspect it, and, if necessary, refuse it or indicate defects at the moment of delivery. On expiry of this deadline, the product will be considered as accepted by the Customer. If AGVGROUP Srl allows return of the product, in exceptional conditions and at its own discretion, this must be returned in its original conditions, with the relative packaging, with a note of return and with the relative proof of purchase; the costs of return will always be paid by the Customer.

Liability

AGVGROUP Srl will not be held in any way liable for direct or consequential damages or consequential losses in the case of non-functioning or poor functioning of the products, for loss of business, profits, salaries, fees, savings, without prejudice to legal warranties or anything contemplated in these general terms of sale.

AGVGROUP Srl will equally not be held liable for damages caused during installation of the products to floors, furniture, household furnishings, furnishings and anything else present on the premises, with the Customer acknowledging that it has the precise contractual obligation of arranging prior protection or moving them.

The Customer acknowledges that they have been informed beforehand by AGVGROUP Srl of the interventions necessary for installation of the Products, particularly the methods and characteristics thereof.

Force majeure

AGVGROUP Srl will not be liable for any delay in fulfillment of its obligations (included late delivery) if said delay is caused by circumstances beyond its reasonable control and will be entitled to an extension for fulfillment; examples of force majeure include strikes, problems relating to supply/transport/manufacturing of finished and/or semi-finished products, exchange rate fluctuations, government actions or regulatory actions, natural catastrophes.

If the event of force majeure persists for a period exceeding 2 months, each of the Parties will be entitled to withdraw from the Contract, without any compensation being due to the other party.

Protection of Personal Data

The personal data of the Customer will be processed, kept and/or communicated according to law and the Customer hereby agrees to this in accordance with and under the effects of regulations on Privacy. The Customer may exercise their right of access, correction, deletion and blocking of processing of their data by sending a registered letter to AGVGROUP Srl.

The Customer may require AGVGROUP Srl not to use their data for purposes of marketing.

WARRANTY

Area of application

This warranty is destined for Customers operating in their own professional activities, as per the definition in article 1.

The sales indicated in these general terms relate to PRODUCTS NOT DESTINED FOR CONSUMERS, as identified in article 3 of Legislative Decree 206/2005.

The warranty relates to defects of the Products, intending as such material imperfections of the article, such as to affect in a significant way its usability or value, relating to anomalies of the production, manufacturing, formation, conservation process and operating within the limits and according to the terms listed below.

Duration

AGVGROUP Srl guarantees the Products for one year from the date of delivery.

When it is applied

Without prejudice to the specifications, exclusions or limitations indicated hereunder, or, in any case, referred to in this contract, the warranty is applied to defects of the Products, as identified according to the definition of article 1490, first paragraph, of the Italian Civil Code.

Methods, terms and forfeiture of application of warranty rights

On discovery of the defect, the Customer is required to notify AGVGROUP Srl in writing, attaching a copy of the sales invoice and the order confirmation of reference and accompanying this with photographic documentation of the defect found.

Where possible, the serial number of the defective product must also be provided.

The communication must be received in writing by AGVGROUP Srl within 8 days of discovery, failing which the warranty rights will be forfeit. Warranty rights last for one year. Any intervention of the Customer or third parties on the defective product, if not authorised in writing by AGVGROUP Srl, constitutes a reason of forfeiture of the warranty.

Exclusions and limitations

Without prejudice to what is specified above, the warranty is excluded if the defect is caused or accentuated by improper use of the Product by the Customer or third parties, or by maintenance which does not conform with the manufacturer's indications, or interventions of any kind, including maintenance, on them which is not performed or not authorised by AGVGROUP Srl.

The warranty is also excluded:

- if, on communication of the defect, the documents and the information indicated in art. 10.4 are not, respectively, attached and provided;

- if the Products have been installed, kept or stored in unsuitable areas for protecting their quality (such as external, damp and poorly aired environments);

- if the Products have not been installed correctly, or have been tampered with, had non-original parts or components or which are not authorised by AGVGROUP Srl added, have been cleaned with procedures or products liable to damage them;

- in the case of damages which do not derive from original manufacturing defects and/or the poor quality of the materials used, but which are the consequence of traumatic facts or events for the products, such as, by way of example only: blows, scratches, dents, cuts, stains caused by external factors, such as dyes, lacquers and cleaning products;

- for damages from wear and tear caused by normal use of the Products;

- if the Products are not used by the parties for whom they are destined and for whom they are manufactured, namely hairdressers, beauticians, beauty salons and beauty farms.

Specific terms of warranty

The following specific terms of warranty apply, depending on the component or material, as indicated below.

Pumps:

These are guaranteed for 24 months from the delivery date. For the chairs, the height indicated is always indicative, since it depends partly on the type of foot chosen. It is recommended not to move chairs with hydraulic pumps by lifting them by the armrests. This operation causes air to enter the pump, causing malfunctioning. In this case, it is necessary to raise the seat up to the maximum height and press the pedal repeatedly to discharge the air and restore normal conditions.

Skay - Vinyl

Skay/Vinyl, particularly white or light coloured, is not guaranteed against damages which do not derive from original manufacturing defects and/or poor quality of the materials used, but which are the consequence of traumatic facts or events for the product, such as, by way of example only: blows, scratches, cuts, stains caused by external factors, such as denim/jeans fabric dyes, lacquers and cleaning products. Any difference in the colour shade of articles or products with the same type of Skay may not be considered as an original manufacturing defect. The cleaning process for synthetic upholstery (SKAY/VINYL) requires use of soapy water to be distributed using a sponge or damp cloth. Chemical products may irreparably damage synthetic upholstery, as may use of cleaning equipment which is too hard or rough. AgvGroup is not liable for damages caused by use of these products or equipment. Padded articles may be covered with material supplied by the Customer. We do not guarantee the quality of the finish if the material is supplied by the Customer.

Painted parts:

Damages which do not derive from original manufacturing defects and/or the poor quality of the materials used, but which are the consequence of traumatic facts or events for the product, such as, by way of example only: blows, dents, scratches, cuts, stains caused by external factors, such as dyes, lacquers and cleaning products, are not guaranteed. Any difference in the colour shade of articles or products with the same type of paint may not be considered as an original manufacturing defect.

Aluminium parts:

Damages which do not derive from original manufacturing defects and/or the poor quality of the materials used, but which are the consequence of traumatic facts or events for the product, such as, by way of example only: blows, scratches, dents, cuts, stains caused by external factors, such as dyes, lacquers and cleaning products, are not guaranteed. Any difference in the colour shade of articles or products with the same type of aluminium parts, or any imperfections of the surface due to porosity of the material, may not be considered as an original manufacturing defect. Do not use abrasive cleaning products to clean aluminium components.

Electrical equipment

Electrical parts and electrical equipment (excluding neon lights, leds and bulbs).

These are covered by the general terms of warranty, provided the damage is not caused by sudden changes in voltage which exceed the limits indicated by CE regulations (220/240V, 50Hz, +/- 10%).

Neon lights, Leds and Bulbs:

These are not covered by the general terms of warranty, since they are consumables.

On delivery, solely compliance with the temperature, colour and chromatic yield parameters indicated in the specifications according to the catalogue of the principal manufacturers is guaranteed (e.g. Philips catalogue, paragraph 12). The Customer is therefore required to conduct an immediate check on the components indicated in this paragraph and, where deviations from said specifications are found, is required to notify AGVGROUP Srl within 8 days of receipt of the goods; failing this, the Customer forfeits the right to invoke said deviation. The terms of warranty exclude normal wear and tear of articles due to use and the Customer declares they are aware of this, hereby waiving any claim on this, and that, with passing of time, neon lights, leds and bulbs may present deformities of colour or stop working.

Glass and Mirrors:

Damages which do not derive from original manufacturing defects and/or the poor quality of the materials used, but which are the consequence of traumatic facts or events for the product, such as, by way of example only: blows, dents, scratches, cuts, stains caused by external factors, such as dyes, lacquers and cleaning products, are not guaranteed. AgvGroup specifies that correct installation of the mirrors requires them to be attached to the bearing structure with silicone. AgvGroup is not liable for damage to mirrors if they have been installed without using this procedure.

Washbasins and sinks:

Damages which do not derive from original manufacturing defects and/or the poor quality of the materials used, but which are the consequence of traumatic facts or events for the product, such as, by way of example only: blows, dents, scratches, cracks, stains caused by external factors, such as dyes, lacquers and cleaning products, are not guaranteed.

Taps, showers and hoses:

Taps are guaranteed for 3 years, showers and hoses for 6 months, ceramic cartridges for 1 year (all assessed on the basis of the hardness of the water where the product has been installed, with it remaining understood that an approved water softener must be installed upstream of the system).

AGVGROUP Srl intervention methods

AGVGROUP Srl will examine the product and will assess, at its own unquestionable discretion, whether or not the problem is covered by the AGVGROUP SpA warranty, through its own intervention service or through an authorised assistance partner, and, following examination, agrees to replace or repair items which are defective at origin, which will be returned ex works.

If sending of spare parts is requested, the purchaser will be responsible for the transport costs and relative risk. In any case, the warranty does not cover supply of labour, or any damages suffered by the purchaser. The replaced items will become the property of AGVGROUP Srl. If the article is no longer on sale at AGVGROUP Srl, it will arrange an appropriate replacement. AGVGROUP Srl, at its own exclusive discretion, will decide which replacement is to be considered as appropriate.

Exclusion of implicit recognition of the defect.

With reference to art.1495, 2nd paragraph, of the Italian Civil Code, it is specified that the intervention of AGVGROUP Srl, or the party delegated or authorised by it, does not automatically imply recognition of the defect, but is aimed exclusively at assessment of the claim submitted by the Customer. The intervention of AGVGROUP Srl, the party delegated or authorised by it, in replacement or repair, also does not imply any recognition, since this may have been performed solely for the purpose of avoiding dispute and/or for purposes of settlement. The defect must be intended as recognised in accordance with the law solely where this has expressly occurred in writing.

Assistance outside the WARRANTY

If the Customer requests from AGVGROUP Srl assistance outside the warranty on the Products it has supplied, the Customer will be charged all expenses and accessory charges which AGVGROUP Srl sustains for spare parts, man-hours, travel expenses, board and lodging necessary to complete the assistance.

Jurisdiction

This contract is governed by Italian law and is subject to the exclusive jurisdiction of Reggio Emilia Court.

Final clauses

The text in Italian of this contract is the only one to be considered as the original text.

In accordance with and under the effects of articles 1341 and 1342 of the Italian Civil Code, the Customer declares they have viewed and expressly approve the following articles of the General Terms of Sale and Warranty of AGVGROUP Srl: art.2 (efficacy), art.3 (orders), art.4

(price and payment times), art.5 (delivery/title/risk), art.6 (acceptance), art.7 (liability), art.8 (force majeure), art.10 (warranty - paragraphs:10.1, 10.2, 10.3, 10.4, 10.5, 10.6, 10.7, 10.8), art.12 (jurisdiction), art.13 (final clauses).

■ French

Définitions

Le Client: la personne physique ou juridique qui agit dans l'exercice de son activité entrepreneuriale, commerciale, artisanale ou professionnelle, ou son intermédiaire qui achète les Produits commercialisés et produits par AGVGROUP Srl.

AGVGROUP Srl: la société ayant son siège en Via Contarella 17, 42019 Scandiano (RE) - Italie, qui vend les Produits.

Confirmation de Commande: avis écrit de confirmation du produit commandé, envoyé par le Client de AGVGROUP Srl.

Prix: celui indiqué dans la confirmation de commande.

Produit: celui indiqué dans la confirmation de commande. Les caractéristiques des produits illustrés sur le catalogue sont contraignantes. Nous nous réservons d'apporter toutes les variations que nous estimerons nécessaires, sans préavis.

Contrat: celui conclus entre AGVGROUP Srl et le client par l'échange de la commande et de la confirmation de commande, régi par les présentes conditions générales de vente et de garantie.

Efficacité

Le présent Contrat s'applique à la présente vente et à toutes les ventes successives entre AGVGROUP Srl et le Client, sans préjudice d'autres conditions différentes de vente et de garantie souscrites par la suite. L'envoi d'une commande implique l'acceptation du Contrat.

Commandes

Les commandes sont acceptées uniquement par écrit (courrier électronique et fax sont assimilés), après quoi elles obligent AGVGROUP Srl, elles engagent les parties après l'envoi par AGVGROUP Srl de sa Confirmation de Commande au client. La confirmation de commande doit être contrôlée immédiatement par le client (au plus tard 24 heures après la réception) qui doit communiquer promptement par écrit à AGVGROUP Srl toute erreur constatée.

A défaut, au bout de 3 jours ouvrables, les indications contenues dans la confirmation de commande s'appliqueront au Contrat.

Une commande NE SERA acceptée que si elle est accompagnée des présentes conditions générales de vente et de garantie signées par le client. Les commandes suivantes, acceptées et confirmées par AGVGROUP Srl à travers la confirmation de commande, demeurent sujettes au présent contrat.

Prix et paiements

Les devis de AGVGROUP Srl sont valables uniquement s'ils ont été établis par écrit et pour la période qui y est indiquée. Le Prix comprend exclusivement les biens et les prestations qui y sont précisés et il est toujours hors TVA. Le paiement devra être effectué avec les modes et dans les délais indiqués dans la Confirmation de Commande.

AGVGROUP Srl peut arrêter la livraison ou l'exécution de la commande jusqu'au paiement de celle-ci, s'il a été convenu un paiement anticipé, ou de toute autre transaction précédente pour laquelle le client serait en retard dans les paiements.

Le Client renonce dès à présent à toute exception de compensation entre les sommes qu'il doit à AGVGROUP Srl et toute autre somme dont il serait ou il estimerait être créancier, à n'importe quel titre, même si liquide et exigible, même si non contestée et légalement exigible.

Dans le cas de retard dans le paiement, le client devra payer les intérêts visés au D.Lég. n.231/2002 sur la somme encore due, ainsi que les coûts pour le recouvrement de ladite somme, sans mise en demeure préalable.

Livraison / Titre / Risque

Le délai de livraison indiqué dans la Confirmation de Commande est indicatif. Les livraisons partielles sont admises. Le lieu de livraison est indiqué dans la Confirmation de Commande. La marchandise voyage aux risques et périls exclusifs de l'acheteur, même si vendue en port franc.

Le passage de propriété du produit n'a lieu qu'après le paiement du prix entier. AGVGROUP Srl pourra (sans responsabilité envers le Client) rentrer en possession du Produit, sans préjudice des dispositions de l'Article 1525 du Code Civil.

AGVGROUP Srl pourra le poursuivre en justice pour obtenir le paiement du prix avant le passage de propriété.

Dans le cas où le Client refuserait la livraison sans l'avoir convenu préalablement avec AGVGROUP Srl, les pertes et les frais engagés par AGVGROUP Srl à cause de ce refus resteront à la charge du Client, y compris les frais de stockage jusqu'à l'acceptation de la livraison.

Acceptation

Lors de la livraison du produit, le client doit le contrôler et le vérifier et, le cas échéant, le refuser ou faire une déclaration des vices au moment-même de la livraison. Sans quoi, le produit sera considéré accepté par le client. Si AGVGROUP Srl, dans des conditions exceptionnelles et à sa discrétion, autorise la restitution du produit, celui-ci sera restitué dans l'état d'origine, avec un emballage, accompagné d'une preuve de restitution et de la preuve de l'achat; les coûts de restitution seront toujours à la charge du client.

Responsabilité

AGVGROUP SpA ne sera aucunement tenue pour responsable des dommages directs ou indirects ou des pertes dues au non-fonctionnement ou au mauvais fonctionnement des produits, de la perte d'affaires, profits, salaires, rémunérations, économies, sauf ce qui est prévu par les garanties de la loi ou par les présentes conditions générales de vente.

AGVGROUP SpA ne sera tenue pour responsable même pas des dommages provoqués pendant l'installation des produits aux carrelages, mobiliers, accessoires, ameublements et à tout ce qui se trouverait dans les locaux, étant entendu que le client a l'obligation contractuelle formelle de les protéger préalablement ou de les déplacer.

Le Client reconnaît avoir été préalablement informé par AGVGROUP Srl des interventions nécessaires en vue de l'installation des produits, en particulier des modalités et des caractéristiques de ceux-ci.

Force Majeure

AGVGROUP Srl ne sera pas responsable du retard dans l'exécution des ses obligations (y compris le retard dans la livraison) lorsque le retard est provoqué par des circonstances qui sont raisonnablement hors de son contrôle et il aura le droit de bénéficier d'une extension temporelle pour l'exécution; on considère à titre d'exemple comme force majeure les grèves, problèmes concernant la fourniture/transport/fabrication des produits finis et/ou semi-ouvrés, les oscillations des taux de change, les actions gouvernementales ou réglementaires, les catastrophes naturelles.Si l'événement de force majeure persiste pour une période supérieure à 2 mois, chaque Partie aura droit de résilier le Contrat, sans pour cela ne devoir aucune indemnisation à la contre-partie.

Protection des Données Personnelles

Les données personnelles du client seront traitées, conservées et/ou communiquées conformément à la loi et le client donne son autorisation dès à présent aux termes et pour les effets de la loi en vigueur sur la protection de la vie privée. Le client pourra exercer les droits d'accès, correction, suppression et blocage du traitement de ses données en envoyant une lettre recommandée à AGVGROUP Srl.

Le client pourra imposer à AGVGROUP Srl de ne pas utiliser ses données pour des activités de marketing.

GARANTIE

Domaine d'application

La présente garantie est destinée aux clients qui opèrent dans le domaine de leur activité professionnelle, selon la définition de l'article 1.

Les ventes visées par les présentes conditions générales se réfèrent à des PRODUITS NON DESTINÉS AUX CONSOMMATEURS, tels que définis par l'article 3 du D.Lég. 206/2005.

La garantie concerne les vices des produits, c'est-à-dire les imperfections matérielles du bien telles à influencer de manière importante sur leur utilisation ou sur leur valeur, relatives à des défauts du procédé de production, de fabrication, de formation, de conservation, et s'applique dans les limites et selon les conditions décrites ci-après.

Durée

AGVGROUP Srl garantit les produits pour une année à compter de la date de livraison.

Application

Compte tenu des précisions, exclusions ou limitations indiquées ci-après, ou rappelées dans ce contrat, la garantie s'applique aux vices des Produits, tels que déterminés selon la définition de l'article 1490 1er alinéa du code civil.

Modalités, termes et déchéances du droit de garantie

Dès la découverte du vice, le client est tenu de le communiquer par écrit à AGVGROUP Srl, en joignant une copie de la facture de vente et de la Confirmation de commande concernées ainsi que toute la documentation photographique du vice constaté.

Si possible, spécifier le numéro de série (serial number) du bien vicié.

La communication doit parvenir par écrit à AGVGROUP Srl au plus tard 8 jours après la découverte, sous peine de déchéance du droit de garantie. Le droit de garantie sera sans effet après un an. Toute intervention du client ou de tiers sur le produit vicié, si elle n'est pas autorisée par écrit par AGVGROUP Srl, constitue un motif de déchéance de la garantie.

Exclusions et limitations

Sans préjudice de ce qui est spécifié ailleurs, la garantie est exclue si le vice est provoqué ou accentué soit par une utilisation non conforme du Produit de la part du client ou de tiers, soit par un entretien non conforme aux indications du producteur ou par des interventions sur le Produit de quelque nature que ce soit, même d'entretien, non effectuées ou non autorisées par AGVGROUP Srl.

La garantie sera aussi sans effet dans les cas suivants:

-si la communication de déclaration du vice n'est pas accompagnée des documents et ne contient pas les informations prévues par l'art.10.4.

-si les produits ont été installés, conservés ou stockés dans des environnements qui ne sont pas propres et en garantissant la qualité (tels les environnements extérieurs, humides, faiblement aérés);

-si les produits n'ont pas été montés correctement, ou bien ont été manipulés, intégrés par des pièces et des éléments qui ne sont pas d'origine ou ne sont pas autorisés par AGVGROUP Srl, nettoyés selon des procédures ou avec des produits qui peuvent les endommager;

-en cas de dommages qui ne sont pas dus à des vices d'origine de production et/ou à une mauvaise qualité des matériaux utilisés, mais qui sont la conséquence de faits ou d'événements traumatiques pour le produit, et plus précisément à titre d'exemple non limitatif: chocs, rayures, bosses, coupes, taches provoquées par des facteurs extérieurs, tels que laques et produits d'entretien;

-pour les dommages d'usure provoquée par une utilisation normale des Produits;

-si les produits ne sont pas utilisés par des sujets auxquels ils sont destinés et pour lesquels ils sont fabriqués, c'est-à-dire les coiffeurs, esthéticiens, salons de beauté, beauty farm.

Conditions particulières de garantie

Les conditions particulières de garantie suivantes s'appliquent en fonction de l'élément ou du matériau indiqués ci-dessous:

Pompes:

Elles sont garanties 24 mois à partir de la date de livraison. Pour les fauteuils, la hauteur indiquée est toujours indicative car elle dépend en partie du type de pieds choisi. Nous conseillons de ne pas bouger les fauteuils équipés de pompes hydrauliques en les soulevant par les accoudoirs. Cette opération provoque l'injection d'air à l'intérieur de la pompe en provoquant des dysfonctionnements. Dans ce cas il est nécessaire de soulever au maximum l'assise et puis d'intervenir plusieurs fois sur la pédale de manière à faire sortir l'air et rétablir les conditions normales.

Skai - Vinyle:

Les Skai/Vinyles, en particulier le blanc et les teintes claires, ne sont pas garantis contre les dommages qui ne sont pas dus à des vices d'origine de fabrication et/ou à une mauvaise qualité des matériaux utilisés, mais qui sont la conséquence de faits ou d'événements traumatiques pour le produit, et plus précisément à titre d'exemple non limitatif: chocs, rayures, coupes, taches provoquées par des facteurs extérieurs, tels que teintures, tissu denim/jeans, laques et produits d'entretien. On ne peut pas considérer comme vice d'origine toute différence éventuelle de tonalité de la couleur que pourraient présenter des articles ou Produits ayant le même type de Skai. La procédure de nettoyage de la tapisserie synthétique (SKAI/VINYLE) prévoit l'utilisation d'eau savonneuse à distribuer au moyen d'une éponge ou d'un linge souple. Les produits chimiques peuvent abîmer de manière irréparable la tapisserie synthétique, de même que l'utilisation d'outils trop durs ou rêches pour le nettoyage. AgvGroup ne répond pas des dommages provoqués par l'utilisation de ces produits ou outils. Les rembourrés peuvent être recouverts avec du matériau fourni par le client. Par ailleurs nous ne garantissons pas la qualité de finition si le matériau est fourni par le client.

Parties peintes:

Les dommages qui ne sont pas dus à des vices d'origine de fabrication et/ou à une mauvaise qualité des matériaux utilisés, mais qui sont la conséquence de faits ou d'événements traumatiques pour le produit ne sont pas garantis, et plus précisément à titre d'exemple non limitatif: chocs, bosses, rayures, coupes, taches provoquées par des facteurs extérieurs, tels que teintures, laques et produits d'entretien. On ne peut pas considérer comme vice d'origine toute différence éventuelle de tonalité de la couleur que pourraient présenter des articles ou des produits ayant le même type de vernis.

Parties en aluminium:

Les dommages qui ne sont pas dus à des vices d'origine de fabrication et/ou à une mauvaise qualité des matériaux utilisés, mais qui sont la conséquence de faits ou d'événements traumatiques pour le produit ne sont pas garantis, et plus précisément à titre d'exemple non limitatif: chocs, bosses, rayures, coupes, taches provoquées par des facteurs extérieurs, tels que teintures, laques et produits d'entretien. On ne peut pas considérer comme vice d'origine toute différence éventuelle de tonalité de la couleur que pourraient présenter des articles ou des produits ayant le même type de parties en aluminium, ni les imperfections éventuelles de la surface dues à la porosité du matériau. Ne pas utiliser de produits abrasifs pour nettoyer les éléments en aluminium.

Appareils électriques:

Éléments électriques et appareillages électriques (sauf néons, leds (diodes) et ampoules)

Ils rentrent dans les conditions générales de garantie, sauf si le dommage est causé par des surtensions du secteur dépassant les limites prévues par la norme CE (220/240V, 50hz, +/- 10%).

Néons, Leds et Ampoules:

Ils ne rentrent pas dans les conditions générales de garantie, car il s'agit de matériel consommable.

L'unique garantie fournie est le respect, au moment de la livraison, des paramètres de température, couleur et rendement chromatique indiqués dans les spécifications prévues sur le catalogue des principaux produits (p.ex. catalogue Philips paragraphe 12). Le client est donc tenu à une vérification immédiate des éléments visés par le présent paragraphe et, en cas de difformités par rapport à ces spécifications, il sera tenu à le communiquer par écrit à AGVGROUP Srl dans les 8 jours qui suivent la réception de la marchandise; à défaut, le Client perdra le droit de faire valoir ladite difformité.

L'usure normale des articles due à l'utilisation est exclue des conditions générales de garantie et le Client déclare savoir, en renonçant dès à présent à toute prétention à ce sujet, que les néons, leds, ampoules peuvent présenter avec le temps des difformités de couleur ou cesser de fonctionner.

Verres et Miroirs:

Les dommages qui ne sont pas dus à des vices d'origine de fabrication et/ou à une mauvaise qualité des matériaux utilisés, mais qui sont la conséquence de faits ou d'événements traumatiques pour le produit ne sont pas garantis, et plus précisément à titre d'exemple non limitatif: chocs, bosses, rayures, coupes, taches provoquées par des facteurs extérieurs, tels que teintures, laques et produits d'entretien. AgvGroup rappelle que le montage correct des miroirs implique leur fixation à la structure portante moyennant silicone. AgvGroup ne répondra pas des dommages aux miroirs lorsqu'ils résultent montés en dehors de cette procédure.

Bacs et éviers:

Les dommages qui ne sont pas dus à des vices d'origine de fabrication et/ou à une mauvaise qualité des matériaux utilisés, mais qui sont la conséquence de faits ou d'événements traumatiques pour le produit ne sont pas garantis, et plus précisément à titre d'exemple non limitatif: chocs, bosses, rayures, coupes, taches provoquées par des facteurs extérieurs, tels que teintures, laques et produits d'entretien.

Robinet, douches et flexibles:

La robinetterie est garantie pendant 3 ans, les douches et les flexibles sont garantis pendant 6 mois, les cartouches en céramique pendant 1 an (Le tout évalué en fonction de la dureté de l'eau du réseau sur lequel le produit est installé; il est entendu qu'en amont de toute l'installation il faudra monter un adoucisseur d'eau homologué).

Modalité d'intervention AGVGROUP Srl

AGVGROUP Srl examinera le produit et évaluera, selon son avis incontestable, si le problème rentre ou pas dans la couverture de la garantie commerciale AGVGROUP Srl, à travers son propre service d'intervention ou par l'intermédiaire d'un partenaire d'assistance autorisé, suite à l'examen du produit, s'engage à remplacer ou réparer des pièces qui résulteraient défectueuses à l'origine, qui seront rendue franco usine.

Dans le cas où serait demandé l'envoi de pièces de rechange, les frais de transport et le risque s'y rapportant seront à la charge de l'acheteur. La prestation de main d'œuvre, de même que les dommages éventuels subis par l'acheteur, ne sont pas comprises dans les garanties. Les pièces remplacées deviendront la propriété d'AGVGROUP Srl. Si l'article n'est plus en vente auprès de AGVGROUP Srl, celle-ci prévoira un remplacement approprié. AGVGROUP Srl décidera, à sa discrétion exclusive, de définir quel remplacement est à considérer adéquat.

Exclusion de la reconnaissance implicite du vice.

Par référence à l'art.1495 2e alinéa du code civil il est précisé que l'intervention de AGVGROUP Srl ou d'un sujet délégué ou autorisé par celle-ci, ne comporte pas la reconnaissance automatique du vice, mais vise exclusivement à évaluer la déclaration du défaut présentée par le client. L'intervention de AGVGROUP Srl, ou du sujet délégué ou autorisé par celle-ci, pour le remplacement ou la réparation, ne comporte aucune reconnaissance, car celui-ci aura pu être fait dans le seul but d'éviter un contentieux ou en vue de transactions. Le vice s'entend reconnu aux termes de la loi seulement quand ceci a été fait explicitement par écrit.

Assistance hors GARANTIE

Dans le cas où le client demanderait à AGVGROUP Srl une assistance hors garantie sur les produits fournis par celle-ci, tous frais et charges accessoires que AGVGROUP Srl aura soutenu pour les pièces détachées, les heures de main d'œuvre, les frais de voyage, vivre et couvert permettant de porter à terme l'assistance seront facturés au client.

Juridiction

Le présent contrat est régi par le droit italien et il est soumis à la juridiction exclusive du Tribunal de Reggio Emilia.

Clauses finales

Le texte en langue italienne du présent contrat est le seul qui fait foi comme texte original.

Aux termes et pour les effets des articles 1341 et 1342 du Code Civil, le Client déclare avoir pris vision et approuver expressément les suivants articles des Conditions Générales de Vente et de Garantie de AGVGROUP Srl: art.2 (efficacité), art.3 (commandes), art.4 (prix et paiements), art.5 (livraison/titre/risque), art.6 (acceptation), art.7 (responsabilité), art.8 (force majeure) art.10 (garantie,paragraphe;10.1,10.2,10.3,10.4,10.5,10.6,10.7,10.8), art.12 (juridiction), art.13 (clauses finales).

■ German

Begriffe

Der Kunde: die natürliche oder juristische Person, die bei der Ausübung ihrer eigenen unternehmerischen, gewerblichen, handwerklichen oder professionellen Tätigkeit tätig wird, oder ein Vermittler von ihr, der die Produkte erwirbt, die von AGVGROUP S.R.L. erzeugt und vertrieben werden.

AGVGROUP SpA: die Gesellschaft mit Firmenitz in Via Contarella 17, 42019 Scandiano (RE) - Italien, die ihre Produkte verkauft.

Auftragsbestätigung: schriftliche Bestätigung des bestellten Produkts, die dem Kunden von AGVGROUP S.R.L. zugeschickt wird.

Preis: der Preis, der in der Auftragsbestätigung angegeben ist.

Produkt: das Produkt, das in der Auftragsbestätigung angegeben wird. Die Eigenschaften der im Katalog dargestellten Produkte sind unverbindlich. Wir behalten uns das Recht vor, alle Änderungen vorzunehmen, die wir für angemessen betrachten, ohne einen Vorbescheid zu erteilen.

Vertrag: der Vertrag, der zwischen AGVGROUP S.R.L. und dem Kunden durch den Austausch von Auftrag und Auftragsbestätigung ausgetauscht wird, der durch die hier vorliegenden allgemeinen Geschäfts- und Garantieberingungen geregelt wird.

Wirksamkeit

Der hier vorliegende Vertrag ist auf den hier vorliegenden Verkauf und alle künftigen anzuwenden, die zwischen AGVGROUP SpA und dem Kunden getätigt werden, es sei denn, es würden anschließend andere und davon abweichende Geschäfts- und Garantiebedingungen unterzeichnet. Die Zusendung eines Auftrags bedingt die Annahme des Vertrags.

Aufträge

Die Aufträge werden nur und ausschließlich in der Schriftform (per E-Mail und Fax sind gleichgestellt) angenommen und werden für AGVGROUP S.R.L. und zwischen den Parteien verbindlich, wenn AGVGROUP S.R.L. dem Kunden die Auftragsbestätigung sendet. Die Auftragsbestätigung muss sofort (innerhalb von 24 Stunden ab dem Erhalt) vom Kunden geprüft werden, der AGVGROUP S.R.L. unverzüglich auf dem Schriftweg jeden festgestellten Fehler mitteilen muss. Wenn das nicht der Fall ist, werden die Angaben der Auftragsbestätigung nach Ablauf von 3 Werktagen auf den Vertrag angewendet.

Aufträge werden nicht akzeptiert, wenn sie nicht von den hier vorliegenden, vom Kunden unterzeichneten allgemeinen Geschäfts- und Garantiebedingungen begleitet werden. Die anschließenden Aufträge, die von AGVGROUP S.R.L. durch die Auftragsbestätigung angenommen und bestätigt wurden, bleiben an den hier vorliegenden Vertrag gebunden.

Preis und Zahlungsbedingungen

Die Kostenvoranschläge von AGVGROUP SpA gelten nur für den darin angegebenen Zeitraum und wenn die in der Schriftform ausgestellt wurden. Der Preis beinhaltet ausschließlich die angeführten Waren und Dienstleistungen und ist auf jeden Fall ausschließlich der MwSt. zu verstehen. Di

Zahlung muss auf die Weise und in den Zeiten erfolgen, die in der Auftragsbestätigung angegeben sind.

AGVGROUP SpA kann die Lieferung oder die Erledigung des Auftrags bis zur erfolgten Zahlung desselben einstellen, wenn eine Anzahlung vereinbart worden ist oder wenn es bei einem früheren Geschäft zu einem Zahlungsverzug des Kunden gekommen war.

Der Kunde verzichtet schon jetzt auf jede Verrechnungseinde zwischen den Beträgen, die er AGVGROUP S.R.L. schuldet, und jedem anderen Betrag, für den er aus beliebigem Rechtsgrund Gläubiger ist oder zu sein vorgibt, auch wenn fällig und einklagbar, auch wenn nicht bestritten und rechtlich einklagbar. Im Falle eines Zahlungsverzugs muss der Kunde, ohne dass er formal in Verzug gesetzt worden ist, auf den noch zu zahlenden Betrag die Zinsen nach dem Gesetzesvertretenden Dekret Nr. 231/2002 entrichten, wie auch die Kosten für die Eintreibung desselben.

Lieferung / Rechtstitel / Risiko

Der in der Auftragsbestätigung angegebene Liefertermin ist unverbindlich. Teillieferungen sind zulässig. Der Übergabeort ist in der Auftragsbestätigung angegeben. Die Ware rollt immer ausschließlich auf Risiko und Gefahr des Käufers, auch wenn sie frachtfrei verkauft wurde.

Der Besitz des Produkts geht erst dann an den Käufer über, wenn der ganze Preis bezahlt worden ist. Unbeschadet der Vorschriften des Artikels 1525 des italienischen BGB kann AGVGROUP S.R.L. (ohne Haftung gegenüber dem Kunden) wieder in Besitz des Produkts gelangen.

AGVGROUP S.R.L. kann eine Klage einreichen, um den Preis auch vor dem Eigentumswechsel zu erhalten.

Falls der Kunde die Lieferung ohne vorherige Absprache mit AGVGROUP S.R.L. verweigert, gehen die Kosten oder Verluste, die AGVGROUP S.R.L. durch diese Weigerung entstehen, einschließlich der Lagerhaltungskosten bis zur Annahme der Lieferung zu seinen Lasten.

Warenannahme

Bei der Auslieferung des Produkts muss der Kunde sie gründlich untersuchen und, wenn es erforderlich ist, zurückweisen und die Fehler bei der Auslieferung erklären. Bei Ablauf dieser Frist versteht sich das Produkt als vom Kunden angenommen. Wenn AGVGROUP S.R.L. in Ausnahmefällen und nach eigenem Ermessen mit der Rückgabe des Produkts einverstanden ist, muss dieses im ursprünglichen Zustand, mit seiner Verpackung einer Rückgabeerklärung und dem Beleg für den erfolgten Erwerb zurückgegeben werden. Die Rückgabekosten gehen immer zu Lasten des Kunden.

Haftung

AGVGROUP S.R.L. haftet auf keine Weise für direkte oder indirekte Schäden oder Verluste infolge des mangelnden oder schlechten Betriebs der Produkte, für Verlust von Geschäften, Gewinnen, Löhnen, Vergütungen, Ersparnissen, vorbehaltlich dessen, was von den gesetzlichen Garantien oder den hier vorliegenden allgemeinen Geschäftsbedingungen vorgesehen ist.

AGVGROUP S.R.L. ist ebenfalls nicht für Schäden verantwortlich zu betrachten, die während der Installation der Produkte an Fußböden, Möbeln, Einrichtungsgegenständen, Einrichtung oder allem sonstigen verursacht werden, was in den Räumen vorhanden ist, weil der Kunde anerkennt, dass es seine genaue vertragliche Verpflichtung ist, diese vorher zu schützen oder an einen anderen Ort zu bringen.

Der Kunden anerkennt, dass er vorher von AGVGROUP S.R.L. auf die Eingriffe hingewiesen worden ist, die für die Installation der Produkte erforderlich sind, insbesondere die Modalitäten und die Eigenschaften derselben.

Höhere Gewalt

AGVGROUP S.R.L. haftet nicht für die Verzögerung bei der Erfüllung ihrer Obliegenheiten (einschließlich Lieferverzug), wenn diese Verzögerung durch Umstände verursacht wird, die sich außerhalb ihrer Risikosphäre befinden, und sie hat das Recht, eine zeitliche Verlängerung für die Erfüllung auszusitzen. Beispiele für höhere Gewalt sind Streiks, Probleme bei Lieferung/Transport/herstellung der fertigen Produkte und/oder der Halbfertigware, Schwankungen der Wechselkurse, Regierungs- oder Verwaltungsmaßnahmen, Naturkatastrophen.

Sollte das Ereignis höherer Gewalt für einen Zeitraum von mehr als 2 Monaten andauern, hat jede Partei das Recht darauf, vom Vertrag zurückzutreten, ohne dass die Gegenseite irgendeine Entschädigung zu zahlen hat.

Datenschutz

Die personenbezogenen Daten des Kunden werden gesetzsgemäß verarbeitet, aufbewahrt und/oder mitgeteilt und der Kunde erteilt schon jetzt im Sinne und hinsichtlich der Auswirkungen des geltenden Datenschutzes seine Genehmigung dazu. Der Kunde kann sein Recht auf Auskunft, Berichtigung, Löschung oder Sperrung der Behandlung seiner personenbezogenen Daten ausüben, indem er einen Einschreibebrief an AGVGROUP S.R.L. sendet.

Der Kunde kann AGVGROUP S.R.L. auflegen, seine Daten nicht zu Marketing-Zwecken zu benutzen.

GARANTIE

Geltungsbereich

Die hier vorliegende Garantie ist für Kunden bestimmt, die im Rahmen ihrer eigenen gewerblichen Tätigkeit aktiv werden, so wie es in der Klausel 1 festgelegt ist.

Die Verkäufe, auf die sich die hier vorliegenden allgemeinen Geschäftsbedingungen beziehen, betreffen PRODUKTE, DIE NICHT FÜR VERBRAUCHER BESTIMMT SIND, so wie sie im Artikel 3 des italienischen Gesetzesvertretenden Dekret Nr. 206/2005 festgelegt werden.

Die Garantie betrifft die Mängel der Produkte, wobei darunter die Materialfehler der Ware zu verstehen sind, die so beschaffen sind, dass sie sich auf relevante Weise auf die Benutzbarkeit oder den Wert auswirken, und zwar hinsichtlich Störungen des Produktions-, Fertigungs-, Bildungs- oder Aufbewahrungsprozesses, und sie ist innerhalb der Grenzen und nach den Bedingungen operativ, die hier angeführt werden.

Dauer

AGVGROUP S.R.L. garantiert ihre Produkte für ein Jahr ab dem Lieferdatum.

Wann wird sie angewendet

Vorbehaltlich der Bestimmungen, der Ausschließungen oder der Einschränkungen, die hier folgend aufgeführt oder auf jeden Fall in diesem Vertrag aufgerufen werden, kommt die Garantie bei den Mängeln des Produkts zur Anwendung, die nach der Festlegung des Artikels 1490 1. Abs. des italienischen BGB gefunden werden.

Modalitäten, Fristen und Fälligkeiten, um den Gewährleistungsanspruch geltend zu machen

Bei der Entdeckung des Mangels ist der Kunde verpflichtet, AGVGROUP S.R.L. eine schriftliche Mitteilung zu machen, indem er die Kopie der Verkaufrechnung und der sich darauf beziehenden Auftragsbestätigung beilegt und das ganze mit der fotografischen Dokumentation des festgestellten Mangels ausstattet.

Wo möglich die Serien-Nummer der mit Mängeln behafteten Ware angeben.

Die Mitteilung der Mängel muss AGVGROUP S.R.L. binnen 8 Tagen ab ihrer Entdeckung unter sonstigem Verfall des Gewährleistungsanspruchs auf dem Schriftweg zugestellt werden. Der Gewährleistungsanspruch verjährt in einem Jahr. Jeder vom Kunden oder Dritten am fehlerhaften Produkt vorgenommene und nicht schriftlich von AGVGROUP S.R.L. genehmigte Eingriff stellt einen Grund zum Verfall der Garantie dar.

Ausschließungen und Einschränkungen

Vorbehaltlich dessen, was an anderer Stelle steht, ist die Garantie ausgeschlossen, wenn der Mangel durch eine bestimmungswidrige Benutzung des Produkts durch den Kunden oder Dritte bzw. durch eine Wartung, die nicht den Angaben des Herstellers entspricht, oder durch Eingriffe irgendwelcher Art, auch Wartungseingriffe, die auf dem Produkt ausgeführt und nicht von AGVGROUP S.R.L. genehmigt worden sind, verursacht oder verschlimmert wird.

Die Garantie ist außerdem ausgeschlossen:

- wenn der Mitteilung der Mangelanzeige nicht die Dokumente beigelegt und die Informationen geliefert werden, die in der Klausel 10.4 vorgesehen sind.

- wenn die Produkte in Räumen installiert, aufbewahrt oder gelagert werden, die nicht geeignet sind, ihre Qualität zu wahren (wie Außenbereiche, feuchte und schlecht belüftete Räume).

- wenn sie nicht korrekt montiert worden sind, wenn unerlaubte Änderungen an ihnen vorgenommen worden sind, wenn Teile in sie eingebaut worden sind, die keine Originale sind, oder Teile, die nicht von AGVGROUP S.R.L. genehmigt worden sind, wenn sie mit Verfahren oder Produkten gereinigt worden sind, die sie beschädigen können.

- im Fall von Schäden, die sich nicht aus ursprünglichen Fertigungsmängeln und/oder der schlechten Qualität der verwendeten Materialien ableiten, sondern die die Folgen von traumatischen Ereignissen oder Umständen für das Produkt darstellen, wie wir hier als Beispiel, aber ohne Anspruch auf Vollständigkeit zitieren: Stöße, Kratzen, Schnitte, Flecken, die durch äußere Einflüsse verursacht werden, wie Farben, Lacke oder Reinigungsmittel.

- für die Verschleißschäden infolge des normalen Gebrauchs der Produkte. - wenn die Produkte nicht durch die Personen benutzt worden sind, für die sie bestimmt und hergestellt worden sind, d.h. Friseur, Kosmetiker, Kosmetikinstitute, Beautyfarms.

Besondere Garantiebedingungen

Je nach der Komponente oder dem Material, das hier folgend angegeben wird, gelten die folgenden besonderen Garantiebedingungen:

Pumpen:

Auf sie gilt eine Garantie von 24 Monaten ab dem Lieferdatum. Für die Sessel ist die Höhe immer unverbindlich, weil sie zum Teil von dem gewählten Fußtyp abhängt. Man sollte die Sessel, die mit hydraulischer Pumpe versehen sind, nicht bewegen, indem man sie durch Anfassen an den Armlehnen hebt. Dieser Vorgang bewirkt, dass Luft in das Pumpeninnere gelangt, was zu Betriebsstörungen führt. In diesem Fall ist es erforderlich, den Sessel zu weit wie möglich zu heben und dann wiederholt das Pedal zu betätigen, damit die Luft austreten kann und alles wieder normal funktioniert.

Skai - Vinyl

Die Skai/Vinyl, insbesondere die weißen oder die mit heller Farbe, sind nicht gegen die Schäden garantiert, die sich nicht aus ursprünglichen Fertigungsmängeln und/oder der schlechten Qualität der verwendeten Materialien ableiten, sondern die die Folgen von traumatischen Ereignissen oder Umständen für das Produkt darstellen, wie wir hier als Beispiel, aber ohne Anspruch auf Vollständigkeit zitieren: Stöße, Kratzer, Schnitte, Flecken, die durch äußere Einflüsse verursacht werden, wie Farben, Denimstoff/Jeans, Lacke oder Reinigungsmittel. Die etwaige Farbtonabweichung, die Artikel oder Produkte mit dem gleichen Skaityp aufweisen sollten, kann nicht als ursprünglicher Mangel angesehen werden. Das Reinigungsverfahren von synthetischen Bezügen (SKAI/VINYLI) sieht die Benutzung von Seifenlauge vor, die mit einem weichen Schwamm oder Tuch zu verteilen ist. Jedes chemische Produkt kann den synthetischen Bezug unwirksamlich beschädigen, so wie das auch bei Benutzung von zu harten oder rauen Gegenständen für die Reinigung der Fall sein kann. AgvGroup haftet nicht für Schäden, die durch die Benutzung solcher Produkte oder Gegenstände verursacht werden. Die Polstermöbel können mit vom Kunden gestelltem Material verkleidet werden. Wir garantieren nicht für die Ausstattungsgütern, wenn das Material vom Kunden gestellt wird.

Lackierte Teile:

Es gibt keine Garantie auf Schäden, die sich nicht aus ursprünglichen Fertigungsmängeln und/oder der schlechten Qualität der verwendeten Materialien ableiten, sondern die die Folgen von traumatischen Ereignissen oder Umständen für das Produkt darstellen, wie wir hier als Beispiel, aber ohne Anspruch auf Vollständigkeit zitieren: Stöße, Beulen, Kratzer, Schnitte, Flecken, die durch äußere Einflüsse verursacht werden, wie Farben, Lacke oder Reinigungsmittel. Die etwaige Farbtonabweichung, die Artikel oder Produkte mit dem gleichen Lacktyp aufweisen sollten, kann nicht als ursprünglicher Mangel angesehen werden.

Aluminiumteile:

Es gibt keine Garantie auf Schäden, die sich nicht aus ursprünglichen Fertigungsmängeln und/oder der schlechten Qualität der verwendeten Materialien ableiten, sondern die die Folgen von traumatischen Ereignissen oder Umständen für das Produkt darstellen, wie wir hier als Beispiel, aber ohne Anspruch auf Vollständigkeit zitieren: Stöße, Beulen, Kratzer, Schnitte, Flecken, die durch äußere Einflüsse verursacht werden, wie Farben, Lacke oder Reinigungsmittel. Die etwaige Farbtonabweichung, die Artikel oder Produkte mit dem gleichen Typ von Aluminiumteilen aufweisen sollten, noch etwaige Unperfektionen der Oberflächen infolge der Porosität des Materials können nicht als ursprünglicher Mangel angesehen werden. Zum Reiniger der Bestandteile aus Aluminium keine Scheuermittel verwenden.

Elektrische Geräte

Elektrische Teile und elektrische Geräte (mit Ausnahme von Neonröhren, Leuchtdioden und Glühlampen)

Gehören unter die allgemeinen Garantiebedingungen, es sei denn, der Schaden ist nicht durch Sprünge der Netzspannung verursacht, die die von den EG-Normen vorgesehenen Grenzen überschreiten (220/240V, 50 Hz, +/- 10%).

Neonröhren, Leuchtdioden und Glühlampen:

Sie gehören nicht zu den allgemeinen Garantiebedingungen, da es sich um Verbrauchsmaterial handelt. Bei der Auslieferung werden ausschließlich die Parameter wie Temperatur, Farbe und chromatische Leistung gewährleistet, die in den technischen Daten im Katalog der wichtigsten Hersteller angegeben sind (z.B. Katalog Philips Abschnitt 12). Der Kunde ist daher dazu angehalten, die Komponenten, die zu diesem Abschnitt gehören, sofort zu prüfen und in dem Fall, dass er Abweichungen von diesen technischen Daten feststellt, innerhalb von 8 Tagen ab dem Erhalt der Ware eine schriftliche Mitteilung an AGVGROUP SpA zu machen. Ist das nicht der Fall, verfällt der Anspruch des Kunden, diese Abweichung geltend zu machen. Ausgeschlossen von den normalen Garantiebedingungen bleibt der normale Verschleiß der Artikel, der auf der Benutzung beruht, und der Kunde erklärt, davon Kenntnis zu haben und verzichtet schon jetzt auf jede Geltendmachung von Ansprüchen dazu, dass Neonröhren, Leuchtdioden und Glühbirnen im Laufe der Zeit farbliche Änderungen aufweisen und zu funktionieren aufhören können.

Gläser und Spiegel:

Es gibt keine Garantie auf Schäden, die sich nicht aus ursprünglichen Fertigungsmängeln und/oder der schlechten Qualität der verwendeten Materialien ableiten, sondern die die Folgen von traumatischen Ereignissen oder Umständen für das Produkt darstellen, wie wir hier als Beispiel, aber ohne Anspruch auf Vollständigkeit zitieren: Stöße, Beulen, Kratzer, Schnitte, Flecken, die durch äußere Einflüsse verursacht werden, wie Farben, Lacke oder Reinigungsmittel. AgvGroup erinnert daran, dass die korrekte Montage der Spiegel die Befestigung derselben an der Tragstruktur mittels Silikon bedingt. AgvGroup haftet nicht für Schäden an den Spiegeln, falls sich ergibt, dass diese unter Nichtbeachtung dieses Verfahrens montiert worden sind.

Washbecken:

Es gibt keine Garantie auf Schäden, die sich nicht aus ursprünglichen Fertigungsmängeln und/oder der schlechten Qualität der verwendeten Materialien ableiten, sondern die die Folgen von traumatischen Ereignissen oder Umständen für das Produkt darstellen, wie wir hier als Beispiel, aber ohne Anspruch auf Vollständigkeit zitieren: Stöße, Beulen, Risse, Flecken, die durch äußere Einflüsse verursacht werden, wie Farben, Lacke oder Reinigungsmittel.

Armaturen, Brauseköpfe und Schläuche:

Die Armaturen haben eine dreijährige Garantie, die Brauseköpfe und Schläuche eine Sechsmontatsgarantie, die Keramikkartuschen von einem Jahr (Das alles unter Beurteilung der Wasserhärte, wo das Produkt installiert ist. Auf jeden Fall muss stromauf von der ganzen Anlage ein zugelassener Wasserenthärter montiert sein).

Eingriffsmodalitäten AGVGROUP S.R.L.

AGVGROUP S.R.L. wird das Produkt prüfen und nach eigenem unanfechtbarem Ermessen entscheiden, ob das Problem unter die Deckung der Handelsgarantie fällt oder nicht. AGVGROUP S.R.L. verpflichtet sich nach der Prüfung der Teile durch seinen eigenen Kundendienst oder einen autorisierten Partnerbetrieb zum Ersatz oder zur Reparatur der Teile, die sich als im Ursprung als mangelhaft ergeben sollten und die frei Werk zurückgegeben werden. Falls die Zusendung von Ersatzteilen verlangt wird, gehen die Frachtkosten und das entsprechende Risiko zu Lasten des Käufers. Als nicht von der Garantie gedeckt verstehen sich die Leistungen, die Arbeitskosten bedingen, sowie die etwaigen Schäden, die der Käufer erleidet. Die ausgetauschten Teile werden Eigentum von AGVGROUP S.R.L. Wenn der fragile Artikel nicht mehr von AGVGROUP S.R.L. verkauft wird, wird diese für eine angemessene Ersetzung sorgen. AGVGROUP S.R.L. wird nach eigenem unanfechtbarem Ermessen festlegen, welche Ersetzung als angemessen zu betrachten ist.

Ausschluss der versteckten Mängelankennung

Mit Bezug auf den Art.1495 2. Absatz des italienischen BGB wird darauf verwiesen, dass der Eingriff von AGVGROUP S.R.L. oder eines von dieser bevollmächtigten oder autorisierten Betriebs nicht die automatische Mängelankennung bededeut, sondern ausschließlich zur Beurteilung der vom Kunden vorgelegten Anzeige dient. Der Eingriff von AGVGROUP S.R.L. oder eines von dieser bevollmächtigten oder autorisierten Betriebs zum Austausch oder zur Reparatur bedingt keinerlei Anerkennung, weil dieser nur zum Zweck der Vermeidung von Streitfällen und/oder zu Vergleichszwecken ausgeführt worden sein kann. Der Mangel ist nur dann als gesetzmäßig anerkannt zu verstehen, so diese Anerkennung ausdrücklich auf die Schriftweg gegeben worden ist.

Kundendienst außerhalb der GARANTIE

Falls ein Kunde von AGVGROUP S.R.L. eine Kundendienstleistung außerhalb der Garantie auf von dieser gelieferte Produkte verlangt, werden alle Kosten und die zusätzlichen Auslagen, die AGVGROUP S.R.L. für die Ersatzteile, die Arbeitsstunden, die Koste für An- und Rückfahrt, Kost und Logis entstehen, die erforderlich sind, um den Kundendienst auszuführen, dem, Kunden in Rechnung gestellt.

Rechtsprechung

Der hier vorliegende Vertrag wird durch das italienisch Gesetz geregelt und unterliegt ausschließlich der Rechtsprechung des Gerichts von Reggio Emilia.

Abschlussklauseln

Der Text in italienischer Sprache des hier vorliegenden Vertrags ist als Originaltext der einzig maßgebliche.

Im Sinne und hinsichtlich der Auswirkungen der Artikel 1341 und 1342 des italienischen BGB erklärt der Kunde, insbesondere die folgenden Artikel der allgemeinen Geschäfts- und Garantiebedingungen von AGVGROUP SpA aufmerksam geprüft zu haben und billigt sie hiermit ausdrücklich: Kl. 2 (Wirksamkeit), Kl. 3 (Aufträge), Kl. 4 (Preis und Zahlungsbedingungen), Kl. 5 (Lieferung/Rechtstitel/Risiko), Kl. 6 (Warenannahme), Kl. 7 (Haftung), Kl. 8 (Höhere Gewalt), Kl. 10 (Garantie, Abschnitte: 10.1, 10.2,10.3,10.4,10.5,10.6,10.7,10.8), Kl. 12 (Rechtsprechung), Kl. 13 (Abschlussklauseln).

■ Spanish

Definiciones

El Cliente : la persona física o jurídica que opera mediante su propia actividad empresarial, comercial, artesanal o profesional, o bien, mediante un intermediario que compra los productos comercializados y los productos de AGVGROUP Srl.

AGVGROUP Srl: la sociedad con domicilio social en via contarella 17, 42019 Scandiano (RE) – Italia, que vende los Productos.

Confirmación del pedido: aviso escrito de confirmación del producto solicitado, enviado al Cliente de AGVGROUP Srl.

Precio: aquel indicado en la confirmación del pedido.

Producto: aquel indicado en la confirmación del pedido. Las características de los productos ilustrados en el catálogo no son vinculantes. Nos reservamos la facultad de aportar todas aquellas variaciones que consideremos oportunas, sin la obligación de tener que dar algún tipo de aviso.

Contrato: aquel concluido entre AGVGROUP Srl y el cliente mediante el intercambio de un pedido y la confirmación del pedido que está disciplinado por las presentes condiciones generales de venta y garantía.

Eficacia

El presente Contrato se aplica a esta venta y a cada venta subsiguiente celebrada entre AGVGROUP Srl y el Cliente, sin perjuicio de la suscripción posterior de otras diferentes condiciones de venta y garantía. El envío de un pedido implica la aceptación del contrato.

Pedidos

Los pedidos se aceptan sólo y exclusivamente por escrito (con validez también para las aceptaciones comunicadas mediante correo electrónico y fax). Dicha aceptación pasa a tener carácter vinculante para AGVGROUP Srl y entre las partes cuando AGVGROUP Srl envía al cliente la confirmación del pedido. La confirmación del pedido debe ser controlada inmediatamente por el cliente (dentro y no más allá de las 24 horas de la recepción), comunicando eventualmente por escrito y a la brevedad a AGVGROUP Srl cualquier error hallado.

Si no existe ninguna comunicación, pasados 3 días laborales, las indicaciones contenidas en la confirmación del pedido se aplicarán al Contrato.

NO se aceptará ningún pedido si el mismo no está acompañado con las presentes condiciones generales de venta y de garantía firmadas por el cliente. Los pedidos subsiguientes, aceptados y confirmados por AGVGROUP Srl por medio de la confirmación del pedido, siguen estando sujetos a las disposiciones del presente contrato.

Precio y términos de pago

Los presupuestos emitidos por AGVGROUP Srl son válidos sólo si han sido redactados por escrito y durante el período indicado en el mismo. El Precio incluye exclusivamente los bienes y las prestaciones enumeradas y debe entenderse neto sin IVA. El pago deberá realizarse en las modalidades y en los plazos indicados en la confirmación del pedido.

AGVGROUP Srl puede suspender la entrega o el despacho del pedido hasta la efectiva realización del pago, si se ha acordado el pago anticipado o, de toda otra transacción anterior, en la cual cliente se encuentre retrasado con sus pagos.

El Cliente renuncia, a partir de este momento, a cualquier excepción de compensación entre las sumas debidas por éste a AGVGROUP Srl y de toda otra suma de la cual fuese o se aseverase su condición de acreedor, a cualquier título, aún si se tratase de una suma líquida y exigible, como también si la misma no ha sido contestada y no es legalmente exigible.

En caso de retardo en el pago, el cliente deberá pagar los intereses estipulados en el D.Leg. nº 231/2002 que se calcularán sobre la suma impaga como también los gastos incurridos para la recuperación de la misma sin necesidad de declarar formalmente su mora.

Entrega / Título / Riesgo

El plazo de entrega indicado en la confirmación del pedido es indicativo. Se admiten entregas parciales. El lugar de entrega está indicado en la confirmación del pedido. La mercancía viaja a exclusivo riesgo y peligro del comprador aún si ha sido vendida con la cláusula con porte pagado.

La propiedad del producto se transfiere una vez que ha sido pagado el precio total. Sin perjuicio de lo previsto por el Artículo 1525 del código civil italiano, AGVGROUP Srl podrá (sin responsabilidad hacia el cliente) readquirir la propiedad del producto.

AGVGROUP Srl podrá ejecutar acciones legales para obtener el precio, incluso antes del traspaso de propiedad.

Si el cliente rechazara la entrega sin previo acuerdo con AGVGROUP Srl, permanecerán a su cargo los gastos o las pérdidas incurridas por AGVGROUP Srl a causa de dicho rechazo, incluidos los gastos de depósito hasta la aceptación de la entrega.

Aceptación

Al realizar la entrega del producto, el cliente debe controlarlo e inspeccionarlo y, si fuera el caso, rechazarlo o denunciar los vicios hallados al momento de recibir el producto. Tras el vencimiento de dicho plazo el producto se considerará aceptado por el cliente. Si AGVGROUP Srl, en condiciones excepcionales y a su discreción, aceptara la restitución del producto, éste deberá devolverse en las condiciones originales, con el relativo embalaje, con una nota de devolución y la prueba de la compra real; los gastos de restitución estarán siempre a cargo del cliente.

Responsabilidad

AGVGROUP Srl no será en ningún modo responsable por daños directos o indirectos o pérdidas consecuenciales en caso de falta o malfuncionamiento de los productos, por la pérdida de negocios, ganancias, sueldos, compensaciones, ahorros, salvo lo que ha sido previsto por las garantías de ley o por las presentes condiciones generales de venta.

AGVGROUP Srl no será igualmente responsable por los daños provocados durante la instalación de los productos en suelos, mobiliario, objetos, decorados y todo aquello presente en los locales, reconociendo el cliente tener la obligación contractual precisa de encargarse de la protección preventiva o del desplazamiento de los mismos.

El Cliente reconoce haber sido advertido previamente por AGVGROUP Srl de las intervenciones necesarias para la instalación de los productos, en particular de las modalidades y de las características de los mismos.

Fuerza mayor

AGVGROUP Srl no será responsable del retardo en el cumplimiento de sus obligaciones (incluido el retardo en la entrega) si dicho retardo ha sido causado por circunstancias ajenas a su control razonable y tendrá derecho a una prórroga temporal para el cumplimiento, siendo algunos ejemplos de eventos de fuerza mayor las huelgas, los problemas inherentes al suministro/transporte/fabricación de los productos terminados y/o semielaborados, las oscilaciones de las tasas de cambio, las acciones gubernamentales o reglamentarias, las catástrofes naturales.

Si el evento de fuerza mayor persiste por un período superior a los 2 meses, cada una de las Partes tendrá derecho a rescindir el contrato, sin que la contraparte tenga derecho a algún tipo de resarcimiento.

Protección de los Datos Personales

Los datos personales del cliente serán tratados, conservados y/o comunicados como ha sido estipulado por la ley y el cliente autoriza, a partir de este momento, el tratamiento de dichos datos en virtud y conforme a los efectos de la normativa vigente sobre la tutela de la privacidad. El cliente podrá ejercer los derechos de acceso, corrección, cancelación y bloqueo del tratamiento de sus datos enviando una carta certificada a AGVGROUP Srl.

El cliente podrá imponer a AGVGROUP Srl no utilizar sus datos para fines de marketing.

GARANTÍA

Ámbito de operatividad

La presente garantía está destinada a los clientes que ejercen su propia actividad profesional, según la definición del artículo 1.

Las ventas a las cuales se refieren las presentes condiciones generales son relativas a PRODUCTOS NO DESTINADOS A LOS CONSUMIDORES, como han sido individuados en el artículo 3 del D.Leg. 206/2005.

La garantía se refiere a los vicios de los productos, entendiéndose como tales las imperfecciones materiales del producto, que sean tales de incidir de modo relevante en su capacidad de uso o en su valor, relativas a anomalías del proceso de producción, fabricación, formación, conservación y se aplica dentro de los límites y según las condiciones que se citan a continuación.

Duración

AGVGROUP Srl garantiza los productos por un año desde la fecha de entrega.

Cuándo se aplica

Sin perjuicio de las aclaraciones, exclusiones o limitaciones que se citan a continuación o, de todos modos, evocadas en este contrato, la garantía se aplica a los vicios de los Productos, como han sido identificados según la definición del artículo 1490, apartado 1 del código civil.

Modalidades, plazos y expiración para hacer valer el derecho a la garantía

Tras el descubrimiento del vicio el cliente tiene la obligación de comunicar el mismo por escrito a AGVGROUP Srl, adjuntando copia de la factura de venta y de la confirmación de pedido de referencia y acompañando todo ello junto con la documentación fotográfica del vicio hallado.

Donde fuera posible, suministrar el número de serie (serial number) del bien viciado.

La comunicación debe enviarse por escrito a AGVGROUP Srl dentro de los 8 días del hallazgo del vicio, so pena de expiración del derecho a la garantía. El derecho a la garantía prescribe en un año. Toda intervención del cliente o de terceros en el producto viciado, si no ha sido autorizada por escrito por AGVGROUP Srl, constituye un motivo de invalidez de la garantía.

Exclusiones y limitaciones

Sin perjuicio de todo aquello especificado en otro lugar, se excluye la garantía si el vicio es provocado o acentuado por un uso no conforme del Producto por parte del cliente o de terceros, o bien, por un mantenimiento no conforme con las indicaciones del productor, o por intervenciones de cualquier naturaleza, incluso el mantenimiento, no realizadas o autorizadas por AGVGROUP Srl.

La garantía se invalida también:

- si en la comunicación de denuncia del vicio no se han adjuntado los documentos y no se suministran las informaciones previstas por el Art. 10.4.

- si los productos han sido instalados, conservados o almacenados en ambientes que no son idóneos para tutelar la calidad (como ambientes externos, húmedos, escasamente ventilados);

- si los productos no han sido montados de modo correcto o resultan manipulados, integrados con partes y componentes no originales o no autorizados por AGVGROUP Srl, limpiados con procedimientos o productos que pueden dañarlos;

- en caso de daños que no deriven de vicios originarios de producción y/o de la mala calidad de los materiales utilizados sino que sean consecuencia de hechos o eventos traumáticos para el producto como los que citamos, a título enunciativo pero no limitativo: golpes, rayados, magullados, cortes, manchas causadas por factores externos como tinturas, lacas y productos para la limpieza;

- por los daños de desgaste derivado del uso normal de los productos;

- si los productos no son utilizados por sujetos para quienes han sido destinados y para los cuales han sido fabricados, es decir, peluqueros, esteticistas, salones de belleza, centros de salud y belleza.

Condiciones particulares de garantía

Rigen las siguientes condiciones particulares de garantía según el componente o el material que se indica a continuación:

Bombas:

Tienen una garantía de 24 meses desde la fecha de entrega. Para los sillones, la altura indicada es siempre indicativa porque depende en parte del tipo de piel escogido. Se aconseja no mover los sillones que tienen bomba hidráulica alzándolos y aferrándolos por los reposabrazos. Dicha operación provoca la inmisión de aire dentro de la bomba causando malfuncionamientos. En dicho caso, es necesario alzar lo más alto posible el asiento y presionar reiteradamente el pedal para hacer salir el aire y restablecer las condiciones normales.

Skay - Vinilo

Los Skay/Vinilo, en particular el blanco y los colores claros, no están garantizados contra los daños que no deriven de vicios originarios de producción y/o de la mala calidad de los materiales utilizados, sino que resulten consecuencia de hechos o eventos traumáticos para el producto como los que citamos, a título enunciativo pero no limitativo: golpes, rayados, cortes, manchas causadas por factores externos como tinturas, tejido denim/jeans, lacas y productos para la limpieza; No se puede considerar como vicio originario la posible diferencia de tonalidades de color que debieran presentar artículos o productos que tienen el mismo tipo de Skay. El proceso de limpieza de la tapicería sintética prevé el uso de agua jabonada a distribuirse con una esponja o un paño suave. Cualquier producto químico puede dañar irreparablemente la tapicería sintética como también puede dañarla el uso de equipos para la limpieza que sean demasiado duros o ásperos. AgvGroup no responde por los daños causados por el uso de dichos productos o equipos. Los acolchados pueden recubrirse con material de suministro del cliente. No garantizamos la calidad de acabado, si el material es suministrado por el cliente.

Partes barnizadas:

No se garantizan los daños que no deriven de vicios originarios de producción y/o de la mala calidad de los materiales utilizados sino que son consecuencia de hechos o eventos traumáticos para el producto como los que citamos, a título enunciativo pero no limitativo: golpes, magulladuras, rayados, cortes, manchas causadas por factores externos como tinturas, lacas y productos para la limpieza. No se puede considerar como vicio originario la posible diferencia de tonalidades de color que debieran presentar los artículos o productos que tienen el mismo tipo de barnizado.

Partes de aluminio:

No se garantizan los daños que no deriven de vicios originarios de producción y/o de la mala calidad de los materiales utilizados sino que son consecuencia de hechos o eventos traumáticos para el producto como los que citamos, a título enunciativo pero no limitativo: golpes, magulladuras, rayados, cortes, manchas causadas por factores externos como tinturas, lacas y productos para la limpieza. No se puede considerar como vicio originario la posible diferencia de tonalidades de color que debieran presentar los artículos o productos que tienen el mismo tipo de partes de aluminio, ni posibles imperfecciones de la superficie debidas a la porosidad del material. No utilizar productos abrasivos para la limpieza de los componentes en aluminio.

Aparatos eléctricos

Partes eléctricas y aparatos eléctricos (excluidos neón, led y lámparas)

Están comprendidas en las condiciones generales de garantía salvo que el daño no haya sido causado por oscilaciones bruscas de tensión de red que superen los límites previstos por la normativa CE (220/240V, 50hz, +/- 10%).

Neón, Led y Lámparas:

No están comprendidas en las condiciones generales de garantía, porque son material de consumo.

Se garantiza exclusivamente el respeto, al momento de la entrega, de los parámetros de temperatura, color y prestación cromática indicadas en las especificaciones previstas por el catálogo de los fabricantes principales (por ej, catálogo Philips apartado 12). El cliente tiene la obligación de realizar la verificación inmediata de los componentes enunciados en el presente apartado y, donde encontrara diferencias con dichas especificaciones, deberá comunicarlo por escrito a AGVGROUP Srl dentro y no más allá de los 8 días de la recepción de la mercancía; en caso de ausencia, el Cliente pierde el derecho de hacer valer la antedicha diferencia.

Se excluyen de las condiciones de garantía el desgaste normal de los artículos debido al uso y el Cliente declara ya saberlo, renunciando desde ahora a cualquier pretensión al respecto, que con el paso del tiempo neón, led, lámparas puedan presentar diferencias de color o dejar de funcionar.

Vidrios y espejos:

No se garantizan los daños que no deriven de vicios originarios de producción y/o de la mala calidad de los materiales utilizados sino que son consecuencia de hechos o eventos traumáticos para el producto como los que citamos, a título enunciativo pero no limitativo: golpes, magulladuras, rayados, cortes, manchas causadas por factores externos como tinturas, lacas y productos para la limpieza. AGVGROUP recuerda que el montaje correcto de los espejos implica la fijación de los mismos a la estructura portante mediante silicona. AGVGROUP no responderá por daños en los espejos en aquellos casos donde resulte que han sido montados sin observar de dicho procedimiento.

Piletas y lavabos:

No se garantizan los daños que no deriven de vicios originarios de producción y/o de la mala calidad de los materiales utilizados sino que son consecuencia de hechos o eventos traumáticos para el producto como los que citamos, a título enunciativo pero no limitativo: golpes, magulladuras, rayados, grietas, manchas causadas por factores externos como tinturas, lacas y productos para la limpieza.

Griferías, duchas y partes flexibles:

La grifería tiene una garantía de 3 años, las duchas y las partes flexibles 6 meses, los cartuchos en cerámica 1 año (todo ello evaluado en función de la dureza del agua donde el producto ha sido instalado, queda entendido que en la entrada de la instalación deberá colocarse un ablandador de agua homologado).

Modalidad de intervención AGVGROUP Srl

AGVGROUP SpA examinará el producto y evaluará, a su entero juicio, si el problema está cubierto o no por la garantía comercial AGVGROUP Srl, mediante el propio servicio de intervención o mediante un partner de asistencia autorizado; después del examen del producto, se compromete a sustituir o reparar las piezas que resultaran ser defectuosas al origen, que serán devueltas franco fábrica.

Si se solicita el envío de repuestos, los gastos de transporte y el riesgo relativo estarán a cargo del comprador. Igualmente, no está incluida en las garantías, la prestación de mano de obra, así como tampoco los posibles daños sufridos por el comprador. Las piezas sustituidas pasarán a ser propiedad de AGVGROUP Srl. Si el artículo ya no está más en venta en AGVGROUP Srl, ésta se encargará de realizar la sustitución adecuada. AGVGROUP Srl será, a su exclusiva discreción, quien establecerá qué sustitución debe considerarse como adecuada.

Exclusión de reparación implícita del vicio

Con referencia al Art.1495 2º apartado del código civil, se precisa que la intervención de AGVGROUP Srl, o de un sujeto delegado o autorizado por ésta, no comporta automáticamente el reconocimiento del vicio sino que depende exclusivamente de la evaluación de la denuncia presentada por el cliente. La intervención de AGVGROUP Srl, o de un sujeto delegado o autorizado por ésta, para una sustitución o reparación, no comporta igualmente ningún reconocimiento, pudiendo haber sido realizada con el único fin de evitar un contencioso y/o con fines transaccionales. El vicio debe entenderse reconocido en virtud de la ley, sólo donde esto haya ocurrido explícitamente por escrito.

Asistencia fuera de la GARANTÍA

En el caso de que un cliente solicite a AGVGROUP Srl una asistencia fuera de la garantía en los productos suministrados por ésta, se debatirán al cliente todos los gastos y los cargos accesorios que AGVGROUP Srl incurrirá para los repuestos, las horas hombre, los gastos de viaje, alojamiento y comida necesarios para completar la asistencia.

Jurisdicción

El presente contrato está regulado por la ley italiana y está sujeto a la jurisdicción exclusiva del Tribunal de Reggio Emilia.

Cláusulas finales

El texto en idioma italiano del presente contrato es el único que da fe como texto original.

En virtud y conforme a los efectos de los artículos 1341 y 1342 del Código civil italiano, el Cliente declara haber leído y aprueba expresamente los siguientes artículos de las Condiciones generales de venta y de garantía de AGVGROUP Srl. Art.2 (eficacia), Art.3 (pedidos), Art.4 (precio y términos de pago), Art.5 (entrega/título/riesgo), Art.6 (aceptación), Art.7 (responsabilidad), Art.8 (fuerza mayor) Art.10 (garantía, apartados:10.1,10.2,10.3,10.4,10.5,10.6,10.7,10.8), Art.12(jurisdicción), Art.13(cláusulas finales).

AGVGROUP[®]

INDUSTRIES



GVdesign[®]

NaturAll
by GV design

SALONUP[®]
ARRIEDARE ITALIANO

AGV
DIFFUSION[®]



GV
beauty[®]



AGV GROUP s.r.l. - Via contarella, 17 - 42019 Scandiano (RE) - Italy
tel +39 0522 856 185 fax +39 0522 983 197 e-mail: info@agv-group.com
Cod.Fisc. / Iscr.Reg.Imprese di RE / Partita IVA 01135260352

LISTINO PREZZI

PRICELIST

LISTE DE PRIX

LISTA DE PRECIOS

GVdesign®

Validità / From 01.03.2023

IVA non inclusa / VAT not included



AGVGROUP
INDUSTRIES

Art. & Mis.	Cod.	Kg	M ³	Box	Descr.	€
AIR  430/570 680	212650	32	0,41	2	P07 Base quadrata acciaio Girevole, poltrona natural wood <i>Stainless steel round swivel base, chair colour natural wood.</i>	1.723,00
	212651	38	0,41	2	P09 Base quadrata e Pompa Block, poltrona col.natural wood <i>Stainless Steel square base & Lock Pump, chair col.natural wood</i>	1.826,00
	212656	39	0,41	2	P15 Base tonda cromata e Pompa Lux, poltrona col.legno naturale <i>Chrome-plated round base & Lux Pump, chair col.natural wood</i>	2.126,00
	212750	32	0,41	2	P07 Base quadrata acciaio Girevole, poltrona color wengè <i>Stainless Steel square swivel base, chair col.wengè wood .</i>	1.723,00
	212751	38	0,41	2	P09 Base quadrata acciaio e Pompa Block, poltrona color wengè <i>Stainless Steel square base & Lock Pump, chair col.wengè wood</i>	1.826,00
	212756	39	0,41	2	P15 Base tonda cromata e Pompa Lux, poltrona color wengè <i>Chrome-plated round base & Lux Pump, chair col.wengè wood</i>	2.126,00

NaturAll

GVdesign®

OPTIONAL: Base tonda ORO o NERA / GOLDEN or BLACK Round base

188,00

OPTIONAL: Appoggiapiedi cromato / Chrome Footrest

160,00

OPTIONAL: Skai Special

59,00



216950	17	0,41	2	P07 Base quadrata acciaio Girevole/ Stainless Steel square Swivel base	745,00
216951	24	0,41	2	P09 Base quadr.acciaio-Pompa Block/ Stain.Steel square base-Lock Pump	845,00
216952	25	0,41	2	P08 Base tonda acciaio lucidato Girevole/SST round polished Swivel base	745,00
216953	31	0,41	2	P10 Base tonda acc.luc-Pompa Block/SST round polished base-Lock Pump	845,00
216954	25	0,41	2	P12 Base tonda acciaio verniciato Girevole/S.Steel round Swivel base	731,00
216955	31	0,41	2	P14 Base tonda acciaio vernic-Pompa Block/SST round base-Lock Pump	831,00
216956	25	0,41	2	P15 Base tonda cromata-Pompa Lux/Chromed-plated round <i>base-Lux Pump</i>	1.131,00

GVdesign®

OPTIONAL: Base tonda ORO o NERA / GOLDEN or BLACK Round base

188,00

OPTIONAL: Appoggiapiedi cromato / Chrome Footrest

160,00

OPTIONAL: Skai Special

59,00



217550	23	0,41	2	P07 Base quadrata acciaio Girevole/ Stainless Steel square Swivel base	798,00
217551	28	0,41	2	P09 Base quadr.acciaio-Pompa Block/ Stain.Steel square base-Lock Pump	898,00
217552	29	0,41	2	P08 Base tonda acciaio lucidato Girevole/SST round polished Swivel base	798,00
217553	35	0,41	2	P10 Base tonda acc.luc-Pompa Block/SST round polished base-Lock Pump	898,00
217554	29	0,41	2	P12 Base tonda acciaio verniciato Girevole/S.Steel round Swivel base	785,00
217555	35	0,41	2	P14 Base tonda acciaio vernic-Pompa Block/SST round base-Lock Pump	885,00
217556	29	0,41	2	P15 Base tonda cromata-Pompa Lux/Chromed-plated round <i>base-Lux Pump</i>	1.185,00

GVdesign®

OPTIONAL: Base tonda ORO o NERA / GOLDEN or BLACK Round base

188,00

OPTIONAL: Appoggiapiedi cromato / Chrome Footrest

160,00

OPTIONAL: Skai Special

59,00



214850	31	0,41	2	P07 Base quadrata acciaio Girevole/ Stainless Steel square Swivel base	875,00
214851	38	0,41	2	P09 Base quadr.acciaio-Pompa Block/ Stain.Steel square base-Lock Pump	975,00
214852	39	0,41	2	P08 Base tonda acciaio lucidato Girevole/SST round polished Swivel base	875,00
214853	45	0,41	2	P10 Base tonda acc.luc-Pompa Block/SST round polished base-Lock Pump	975,00
214854	39	0,41	2	P12 Base tonda acciaio verniciato Girevole/S.Steel round Swivel base	862,00
214855	45	0,41	2	P14 Base tonda acciaio vernic-Pompa Block/SST round base-Lock Pump	962,00
214856	39	0,41	2	P15 Base tonda cromata-Pompa Lux/Chromed-plated round <i>base-Lux Pump</i>	1.262,00

GVdesign®

OPTIONAL: Base tonda ORO o NERA / GOLDEN or BLACK Round base

188,00

OPTIONAL: Appoggiapiedi cromato / Chrome Footrest

160,00

OPTIONAL: Skai Special

59,00

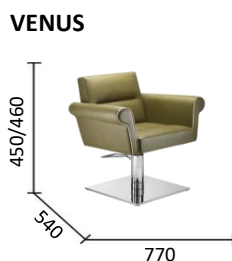

214950	31	0,41	2	P07 Base quadrata acciaio Girevole/ Stainless Steel square Swivel base	986,00
214951	38	0,41	2	P09 Base quadr.acciaio-Pompa Block/ Stain.Steel square base-Lock Pump	1.086,00
214952	39	0,41	2	P08 Base tonda acciaio lucidato Girevole/SST round polished Swivel base	986,00
214953	45	0,41	2	P10 Base tonda acc.luc-Pompa Block/SST round polished base-Lock Pump	1.086,00
214954	39	0,41	2	P12 Base tonda acciaio verniciato Girevole/S.Steel round Swivel base	973,00
214955	45	0,41	2	P14 Base tonda acciaio vernic-Pompa Block/SST round base-Lock Pump	1.073,00
214956	39	0,41	2	P15 Base tonda cromata-Pompa Lux/Chromed-plated round <i>base-Lux Pump</i>	1.373,00

GVdesign®

OPTIONAL: Base tonda ORO o NERA / GOLDEN or BLACK Round base

188,00

OPTIONAL: Appoggiapiedi cromato / Chrome Footrest

160,00







OPTIONAL: Skai Special



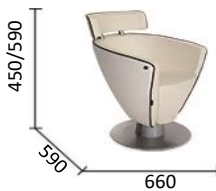



59,00



206225	46	0,7	1	P06 - Base alluminio e Pompa Block - <i>Aluminum base & Lock Pump</i>	1.695,00
				OPTIONAL: Skai Special	59,00

GVdesign®

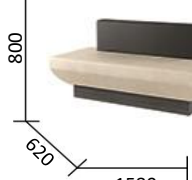
Art. & Mis.	Cod.	Kg	M ³	Box	Descr.	€
	216325	46	0,7	1	P06 - Base alluminio e Pompa Block - Aluminum base & Lock Pump	1.749,00
	GVdesign®					OPTIONAL: Skai Special
	207350	24	0,41	2	P07 Base quadrata acciaio Girevole/Stainless Steel square Swivel base	897,00
	207351	31	0,41	2	P09 Base quadr.acciaio-Pompa Block/Stain.Steel square base-Lock Pump	997,00
	207352	36	0,41	2	P08 Base tonda acciaio lucidato Girevole/SST round polished Swivel base	897,00
	207353	42	0,41	2	P10 Base tonda acc.luc-Pompa Block/SST round polished base-Lock Pump	997,00
	207354	36	0,41	2	P12 Base tonda acciaio verniciato Girevole/S.Steel round Swivel base	884,00
	207355	42	0,41	2	P14 Base tonda acciaio vernic-Pompa Block/SST round base-Lock Pump	984,00
	207356	32	0,41	2	P15 Base tonda cromata-Pompa Lux/Chromed-plated round base-Lux Pump	1.284,00
	GVdesign®					OPTIONAL: Base tonda ORO o NERA / GOLDEN or BLACK Round base
					OPTIONAL: Appoggiapiedi cromato / Chrome Footrest	160,00
					OPTIONAL: Skai Special	59,00
	216750	24	0,41	2	P07 Base quadrata acciaio Girevole/Stainless Steel square Swivel base	1.123,00
	216751	31	0,41	2	P09 Base quadr.acciaio-Pompa Block/Stain.Steel square base-Lock Pump	1.223,00
	216752	36	0,41	2	P08 Base tonda acciaio lucidato Girevole/SST round polished Swivel base	1.123,00
	216753	42	0,41	2	P10 Base tonda acc.luc-Pompa Block/SST round polished base-Lock Pump	1.223,00
	216754	36	0,41	2	P12 Base tonda acciaio verniciato Girevole/S.Steel round Swivel base	1.110,00
	216755	42	0,41	2	P14 Base tonda acciaio vernic-Pompa Block/SST round base-Lock Pump	1.210,00
	216756	32	0,41	2	P15 Base tonda cromata-Pompa Lux/Chromed-plated round base-Lux Pump	1.510,00
	GVdesign®					OPTIONAL: Base tonda ORO o NERA / GOLDEN or BLACK Round base
					OPTIONAL: Appoggiapiedi cromato / Chrome Footrest	160,00
					OPTIONAL: Skai Special	59,00
	212450	31	0,41	2	P07 Base quadrata acciaio Girevole/Stainless Steel square Swivel base	1.070,00
	212451	38	0,41	2	P09 Base quadr.acciaio-Pompa Block/Stain.Steel square base-Lock Pump	1.170,00
	212452	32	0,41	2	P08 Base tonda acciaio lucidato Girevole/SST round polished Swivel base	1.070,00
	212453	38	0,41	2	P10 Base tonda acc.luc-Pompa Block/SST round polished base-Lock Pump	1.170,00
	212454	32	0,41	2	P12 Base tonda acciaio verniciato Girevole/S.Steel round Swivel base	1.057,00
	212455	38	0,41	2	P14 Base tonda acciaio vernic-Pompa Block/SST round base-Lock Pump	1.157,00
	212456	39	0,41	2	P15 Base tonda cromata-Pompa Lux/Chromed-plated round base-Lux Pump	1.457,00
	GVdesign®					OPTIONAL: Base tonda ORO o NERA / GOLDEN or BLACK Round base
					OPTIONAL: Appoggiapiedi cromato / Chrome Footrest	160,00
					OPTIONAL: Skai Special	59,00
	212950	31	0,41	2	P07 Base quadrata acciaio Girevole/Stainless Steel square Swivel base	1.136,00
	212951	38	0,41	2	P09 Base quadr.acciaio-Pompa Block/Stain.Steel square base-Lock Pump	1.236,00
	212952	32	0,41	2	P08 Base tonda acciaio lucidato Girevole/SST round polished Swivel base	1.136,00
	212953	38	0,41	2	P10 Base tonda acc.luc-Pompa Block/SST round polished base-Lock Pump	1.236,00
	212954	32	0,41	2	P12 Base tonda acciaio verniciato Girevole/S.Steel round Swivel base	1.123,00
	212955	38	0,41	2	P14 Base tonda acciaio vernic-Pompa Block/SST round base-Lock Pump	1.223,00
	212956	39	0,41	2	P15 Base tonda cromata-Pompa Lux/Chromed-plated round base-Lux Pump	1.523,00
	GVdesign®					OPTIONAL: Base tonda ORO o NERA / GOLDEN or BLACK Round base
					OPTIONAL: Appoggiapiedi cromato / Chrome Footrest	160,00
					OPTIONAL: Skai Special	59,00
	216650	31	0,41	2	P07 Base quadrata acciaio Girevole/Stainless Steel square Swivel base	1.208,00
	216651	38	0,41	2	P09 Base quadr.acciaio-Pompa Block/Stain.Steel square base-Lock Pump	1.308,00
	216652	32	0,41	2	P08 Base tonda acciaio lucidato Girevole/SST round polished Swivel base	1.208,00
	216653	38	0,41	2	P10 Base tonda acc.luc-Pompa Block/SST round polished base-Lock Pump	1.308,00
	216654	32	0,41	2	P12 Base tonda acciaio verniciato Girevole/S.Steel round Swivel base	1.195,00
	216655	38	0,41	2	P14 Base tonda acciaio vernic-Pompa Block/SST round base-Lock Pump	1.295,00
	216656	39	0,41	2	P15 Base tonda cromata-Pompa Lux/Chromed-plated round base-Lux Pump	1.595,00
	GVdesign®					OPTIONAL: Base tonda ORO o NERA / GOLDEN or BLACK Round base
					OPTIONAL: Appoggiapiedi cromato / Chrome Footrest	160,00
					OPTIONAL: Skai Special	59,00

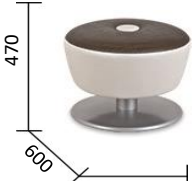
Art. & Mis.	Cod.	Kg	M ³	Box	Descr.	€	
MORPHEUS 	280703	65	0,7	1	Poltrona Uomo (braccioli argento) - Barber Chair (silver arms)	2.743,00	
	GVdesign®	OPTIONAL: Skai Special				79,00	
REALITY 	283200	80	0,7	1	Poltrona Uomo - Barber Chair	3.464,00	
	GVdesign®	OPTIONAL: Skai Special				79,00	
CLEO 	357700	140	1,8	1	Postazione lavoro barbiere con lavello ceramica bianca - Barber Wall unit with ceramic white basin	2.897,00	
	Struttura disponibile in 11 Colori Laminato - Structure available in 11 Laminate Colours						
	ATTENTION	SOLO PER I COLORI BIANCO LUCIDO 111-NERO LUCIDO 121-STONE 771-DUNE 991				+	178,00
	EXTRA COST	ONLY FOR COLOUR GLOSSY WHITE 111-GLOSSY BLACK 121-STONE 771-DUNE 991					
GVdesign®	OPTIONAL KIT LED				216,00		
ORLANDO 	357800	95	1,8	1	Postazione lavoro barbiere con lavello ceramica bianca - Barber Wall unit with ceramic white basin	2.235,00	
	358800	89	1,8	1	Postazione lavoro barbiere senza lavello ceramica - Barber Wall unit without ceramic basin	1.980,00	
	Struttura disponibile in 11 Colori Laminato - Structure available in 11 Laminate Colours						
	ATTENTION	SOLO PER I COLORI BIANCO LUCIDO 111-NERO LUCIDO 121-STONE 771-DUNE 991				+	178,00
EXTRA COST	ONLY FOR COLOUR GLOSSY WHITE 111-GLOSSY BLACK 121-STONE 771-DUNE 991						
GVdesign®	OPTIONAL KIT LED				216,00		
CLARK 	248001	72	1,1	1	Divano attesa 3 posti/3 seats waiting sofa	942,00	
	Tapppezzeria disponibile come da Camp.Colori/Upholstery available as per Colour Chart						
GVdesign®	OPTIONAL skai special: aumento al posto/increase per seat				70,00		
BRISTOL 	243705	75	1,2	1	Divano attesa 3 posti/3 seats waiting sofa	1.079,00	
	Tapppezzeria disponibile come da Camp.Colori/Upholstery available as per Colour Chart						
GVdesign®	OPTIONAL skai special: aumento al posto/increase per seat				70,00		
ALLEGRO 	246101	13	0,15	1	Divano attesa 1 posto/1 seat waiting sofa	495,00	
	Tapppezzeria disponibile come da Camp.Colori/Upholstery available as per Colour Chart						
GVdesign®	OPTIONAL skai special: aumento al posto/increase per seat				79,00		

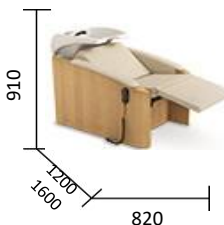
Art. & Mis.	Cod.	Kg	M ³	Box	Descr.	€
WATER  910 1200 1600 820 TEMPI DI PRODUZIONE VARIABILI PRODUCTION TIME ON DEMAND	338001	115	1,5	1	WATER SHIATSU MASSAGE : Lavandino bianco, natural wood - <i>White basin, natural wood</i>	6.734,00
	338101	115	1,5	1	WATER SHIATSU MASSAGE : Lavandino bianco, legno wengè - <i>White basin, wengè wood</i>	6.734,00
	361101	110	1,5	1	WATER AIR MASSAGE : Lavandino bianco, natural wood - <i>White basin, natural wood</i>	6.588,00
	361201	110	1,5	1	WATER AIR MASSAGE : Lavandino bianco, legno wengè - <i>White basin, wengè wood</i>	6.588,00
	337801	105	1,5	1	WATER RELAX : Lavandino bianco, natural wood - <i>White basin, natural wood</i>	4.707,00
	337901	105	1,5	1	WATER RELAX : Lavandino bianco, legno wengè - <i>White basin, wengè wood</i>	4.707,00
	337601	100	1,5	1	WATER STANDARD : Lavandino bianco, natural wood - <i>White basin, natural wood</i>	3.959,00
337701	100	1,5	1	WATER STANDARD : Lavandino bianco, legno wengè - <i>White basin, wengè wood</i>	3.959,00	

NaturAll

GV^{design}

OPTIONAL: Miscelatore antiscottature / Thermostatic mixer	395,00
OPTIONAL: Appoggiacolo in silicone / soft touch rubber neckrest	26,00
OPTIONAL: Skai Special	88,00
OPTIONAL: Lavandino nero / black basin	218,00

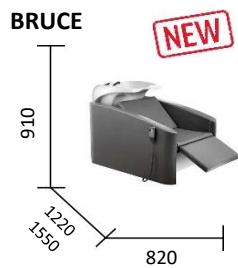

367301	90	1,5	1	BRUCE SHIATSU MASSAGE : Lavandino bianco, Braccioli in skai - <i>White basin, vynil armrest</i>	5.123,00
367401	85	1,5	1	BRUCE AIR MASSAGE : Lavandino bianco, Braccioli in skai - <i>White basin, vynil armrest</i>	4.997,00
367201	80	1,5	1	BURCE RELAX : Lavandino bianco, Braccioli in skai - <i>White basin, vynil armrest</i>	3.630,00
367101	75	1,5	1	BRUCE STANDARD : Lavandino bianco, Braccioli in skai - <i>White basin, vynil armrest</i>	2.970,00

GV^{design}

OPTIONAL: Miscelatore antiscottature / Thermostatic mixer	395,00
OPTIONAL: Appoggiacolo in silicone / soft touch rubber neckrest	26,00
OPTIONAL: Skai Special	88,00
OPTIONAL: Lavandino nero / black basin	218,00



338401	125	1,5	1	MILOS SHIATSU MASSAGE : Lavandino bianco - <i>White basin</i>	5.631,00
367001	106	1,5	1	MILOS AIR MASSAGE : Lavandino bianco - <i>White basin</i>	5.498,00
338301	105	1,5	1	MILOS RELAX : Lavandino bianco - <i>White basin</i>	3.909,00
338201	95	1,5	1	MILOS STANDARD : Lavandino bianco - <i>White basin</i>	3.390,00

GV^{design}

OPTIONAL: Miscelatore antiscottature / Thermostatic mixer	395,00
OPTIONAL: Appoggiacolo in silicone / soft touch rubber neckrest	26,00
OPTIONAL: Skai Special	88,00
OPTIONAL: Lavandino nero / black basin	218,00

SCHEMI IMPIANTI IDRAULICI - PLUMBING INSTRUCTIONS

WATER - BRUCE

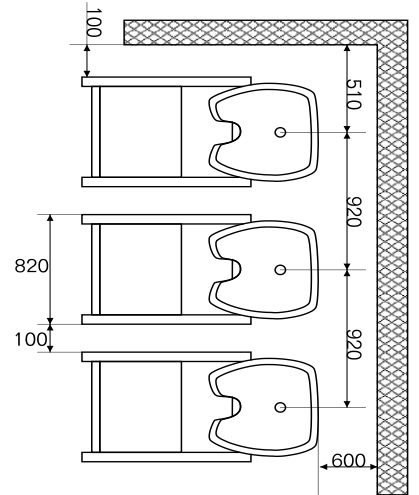
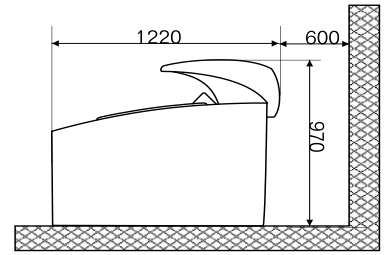
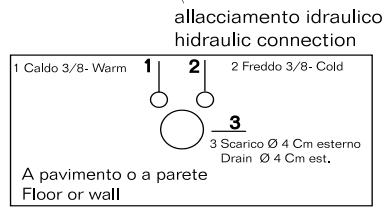
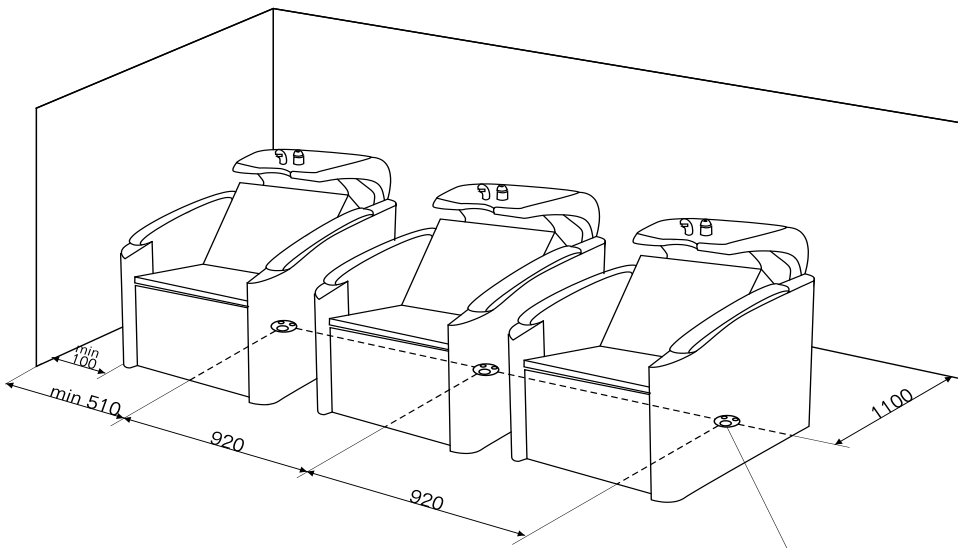

MILOS

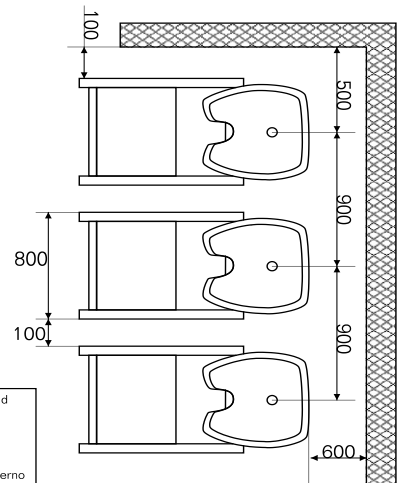
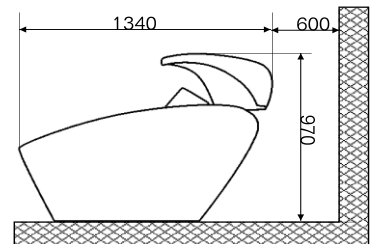
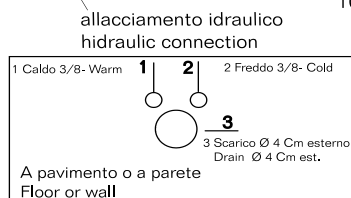
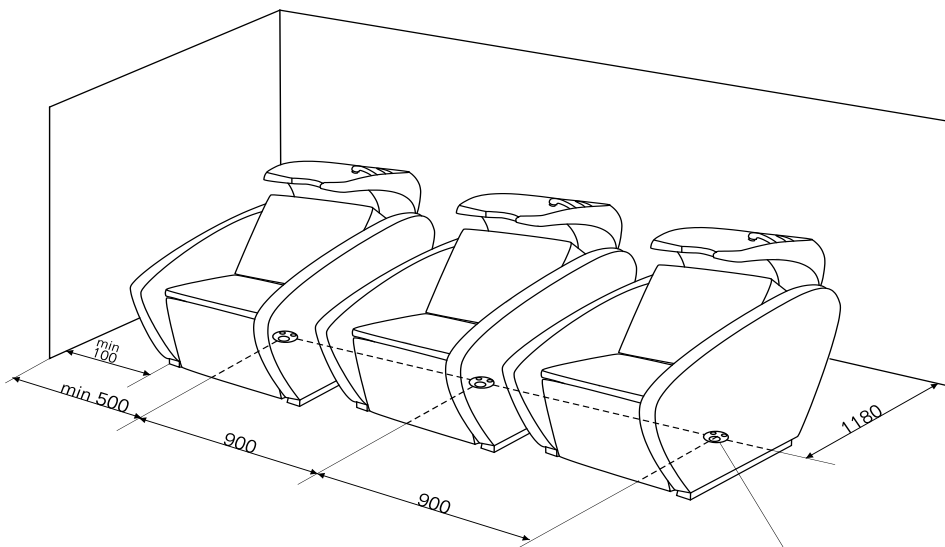

Art. & Mis.	Cod.	Kg	M ³	Box	Descr.	€
NADINE ORO 	375064	57	0,75	3	Posto lavoro a parete con piano A - <i>Wall unit with shelf A</i>	998,00
	375065	57	0,75	3	Posto lavoro a parete con piano B - <i>Wall unit with shelf B</i>	966,00
	375067	57	0,75	3	Posto lavoro a parete con piano D - <i>Wall unit with shelf D</i>	967,00
	375068	57	0,75	3	Posto lavoro a parete con piano E - <i>Wall unit with shelf E</i>	998,00
	375069	57	0,75	3	Posto lavoro a parete con piano F - <i>Wall unit with shelf F</i>	1.076,00
	375070	57	0,75	3	Posto lavoro a parete con piano G - <i>Wall unit with shelf G</i>	997,00
	375074	57	0,75	3	Posto lavoro a parete con piano H - <i>Wall unit with shelf H</i>	997,00

GVdesign®

Struttura color Bianco Opaco 011 - Structure colour White matt 011

Piani disponibili in 7 Modelli - Shelf available in 7 Models

ATTENTION

SOLO PER I COLORI BIANCO LUCIDO 111 - NERO LUCIDO 121 - STONE 771 - DUNE 991

EXTRA COST

ONLY FOR COLOUR GLOSSY WHITE 111 - GLOSSY BLACK 121 - STONE 771 - DUNE 991

+ 37,00

OPTIONAL KIT LED

179,00

NADINE NERO

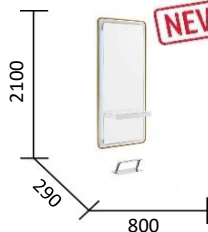

375164	57	0,75	3	Posto lavoro a parete con piano A - <i>Wall unit with shelf A</i>	904,00
375165	57	0,75	3	Posto lavoro a parete con piano B - <i>Wall unit with shelf B</i>	872,00
375167	57	0,75	3	Posto lavoro a parete con piano D - <i>Wall unit with shelf D</i>	873,00
375168	57	0,75	3	Posto lavoro a parete con piano E - <i>Wall unit with shelf E</i>	904,00
375169	57	0,75	3	Posto lavoro a parete con piano F - <i>Wall unit with shelf F</i>	982,00
375170	57	0,75	3	Posto lavoro a parete con piano G - <i>Wall unit with shelf G</i>	903,00
375174	57	0,75	3	Posto lavoro a parete con piano H - <i>Wall unit with shelf H</i>	903,00

GVdesign®

Struttura color Bianco Opaco 011 - Structure colour White matt 011

Piani disponibili in 7 Modelli - Shelf available in 7 Models

ATTENTION

SOLO PER I COLORI BIANCO LUCIDO 111 - NERO LUCIDO 121 - STONE 771 - DUNE 991

EXTRA COST

ONLY FOR COLOUR GLOSSY WHITE 111 - GLOSSY BLACK 121 - STONE 771 - DUNE 991

+ 37,00

OPTIONAL KIT LED

179,00

ARMONIA

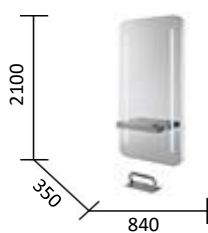

370164	55	0,9	4	Posto lavoro a parete con piano A - <i>Wall unit with shelf A</i>	1.476,00
370165	55	0,9	4	Posto lavoro a parete con piano B - <i>Wall unit with shelf B</i>	1.444,00
370167	55	0,9	4	Posto lavoro a parete con piano D - <i>Wall unit with shelf D</i>	1.445,00
370168	55	0,9	4	Posto lavoro a parete con piano E - <i>Wall unit with shelf E</i>	1.476,00
370169	55	0,9	4	Posto lavoro a parete con piano F - <i>Wall unit with shelf F</i>	1.554,00
370170	55	0,9	4	Posto lavoro a parete con piano G - <i>Wall unit with shelf G</i>	1.475,00
370174	55	0,9	4	Posto lavoro a parete con piano H - <i>Wall unit with shelf H</i>	1.475,00

GVdesign®

Struttura color Bianco Lucido 111 - Structure colour Glossy White 111

7 Piani disponibili in 11 Colori - 7 Shelves available in 11 different Colours

ATTENTION

SOLO PER I COLORI BIANCO LUCIDO 111 - NERO LUCIDO 121 - STONE 771 - DUNE 991

EXTRA COST

ONLY FOR COLOUR GLOSSY WHITE 111 - GLOSSY BLACK 121 - STONE 771 - DUNE 991

+ 37,00

OPTIONAL KIT LED

179,00

ARCADIA

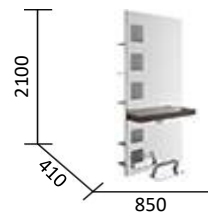

358000	70	0,8	4	Posto lavoro a parete - <i>Wall unit</i>	1.570,00
---------------	----	-----	---	--	-----------------

GVdesign®

Struttura disponibile SOLO col. Grey 031 / Structure available ONLY col. Grey 031

7 Piani disponibili in 11 Colori - 7 Shelves available in 11 different Colours

ATTENTION

SOLO PER I COLORI BIANCO LUCIDO 111 - NERO LUCIDO 121 - STONE 771 - DUNE 991

EXTRA COST

ONLY FOR COLOUR GLOSSY WHITE 111 - GLOSSY BLACK 121 - STONE 771 - DUNE 991

+ 37,00

FELIZIA

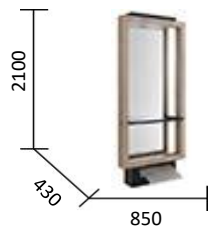

358200	55	1	2	Posto lavoro a parete - <i>Wall unit</i>	1.380,00
---------------	----	---	---	--	-----------------

GVdesign®

Piani disponibili in 7 Colori - Shelf available in 7 different Colours

Struttura disponibile in 11 Colori - Structure available in 11 Colours

ATTENTION

SOLO PER I COLORI BIANCO LUCIDO 111 - NERO LUCIDO 121 - STONE 771 - DUNE 991

EXTRA COST

ONLY FOR COLOUR GLOSSY WHITE 111 - GLOSSY BLACK 121 - STONE 771 - DUNE 991

+ 134,00

OPTIONAL KIT LED

149,00

FELIZIA ISLAND



358400	90	1,8	4	Posto lavoro Isola - <i>Island work unit</i>	2.780,00
---------------	----	-----	---	--	-----------------

GVdesign®

Piani disponibili in 7 Colori - Shelf available in 7 different Colours

Struttura disponibile in 11 Colori - Structure available in 11 Colours

ATTENTION

SOLO PER I COLORI BIANCO LUCIDO 111 - NERO LUCIDO 121 - STONE 771 - DUNE 991



EXTRA COST

ONLY FOR COLOUR GLOSSY WHITE 111 - GLOSSY BLACK 121 - STONE 771 - DUNE 991

+ 268,00

OPTIONAL KIT LED

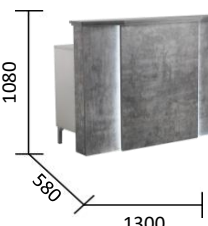
232,00

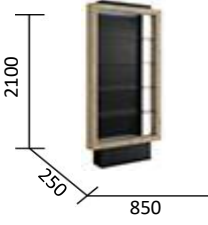
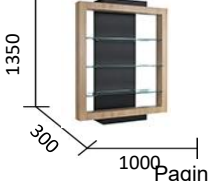
Art. & Mis.	Cod.	Kg	M ³	Box	Descr.	€	
 <p>2060 380 800</p>	353235	60	0,9	2	Posto lavoro a parete - Wall unit	1.698,00	
	Struttura disponibile in 11 Colori - Structure available in 11 Colours						
	ATTENTION EXTRA COST SOLO PER I COLORI BIANCO LUCIDO 111 - NERO LUCIDO 121 - STONE 771 - DUNE 991 ONLY FOR COLOUR GLOSSY WHITE 111 - GLOSSY BLACK 121 - STONE 771 - DUNE 991						134,00
	GVdesign OPTIONAL KIT LED						149,00
 <p>2100 480/720 870</p>	353803	139	1,7	4	Posto lavoro a parete - Wall unit	2.770,00	
	353903	155	1,7	7	Posto lavoro Isola - Island work unit	3.080,00	
	GVdesign Struttura - Structure - Structure - Struktur - Estructura : laminato argento - silver laminate - en bois laminé argente - aus silber laminiertes - de laminado color plata Piano - Shelf - Tablette - Ablage - Repisa inox - stainless steel - en acier inox - aus edelstahl - de acero inoxidable						
 <p>1080 580 1300</p>	385800	79	1,65	1	FUJI : Cassa con frontale legno - Reception desk with wooden front frame	1.436,00	
	386900	79	1,65	1	FUJI SOFT SKAI : Cassa con frontale in skai - Reception desk vinyl front frame	1.587,00	
	387100	82	1,65	1	FUJI MIRROR : Cassa con frontale specchio - Reception desk mirror front frame	1.587,00	
	Frontale disponibile in 11 Colori - Front frame available in 11 Colours						
ATTENTION EXTRA COST SOLO PER I COLORI BIANCO LUCIDO 111 - NERO LUCIDO 121 - STONE 771 - DUNE 991 ONLY FOR COLOUR GLOSSY WHITE 111 - GLOSSY BLACK 121 - STONE 771 - DUNE 991						134,00	
OPTIONAL KIT LED						179,00	
GVdesign Struttura disponibile SOLO Col.Grigio 031 / Structure available ONLY Col.Grey 031 Special : Specchio / Mirror (Fuji MIRROR) Special : Tutti colori skai / all upholstery colours (Fuji SOFT SKAI)							
 <p>1100 580 1480</p>	383600	79	1,65	1	MAITA : Cassa - Reception desk	1.865,00	
	385000	79	1,65	1	MAITA SOFT SKAI : Cassa con frontale in skai - Reception desk vinyl front frame	1.964,00	
	383800	82	1,65	1	MAITA MIRROR : Cassa con frontale specchio - Reception desk mirror front frame	1.964,00	
	Frontale disponibile in 11 Colori - Front frame available in 11 Colours						
ATTENTION EXTRA COST SOLO PER I COLORI BIANCO LUCIDO 111 - NERO LUCIDO 121 - STONE 771 - DUNE 991 ONLY FOR COLOUR GLOSSY WHITE 111 - GLOSSY BLACK 121 - STONE 771 - DUNE 991						134,00	
OPTIONAL KIT LED						179,00	
GVdesign Struttura disponibile SOLO Col.Grigio 031 / Structure available ONLY Col.Grey 031 Special : Specchio / Mirror (Maita MIRROR) Special : Tutti colori skai / all upholstery colours (Maita SOFT SKAI)							
 <p>1050 550 1400</p>	385200	85	1,65	1	ALLURE : Cassa - Reception desk	1.895,00	
	385600	85	1,65	1	ALLURE SOFT SKAI : Cassa con frontale in skai - Reception desk vinyl front frame	1.994,00	
	385400	88	1,65	1	ALLURE MIRROR : Cassa con frontale specchio - Reception desk mirror front frame	1.994,00	
	Frontale disponibile in 11 Colori - Front frame available in 11 Colours						
ATTENTION EXTRA COST SOLO PER I COLORI BIANCO LUCIDO 111 - NERO LUCIDO 121 - STONE 771 - DUNE 991 ONLY FOR COLOUR GLOSSY WHITE 111 - GLOSSY BLACK 121 - STONE 771 - DUNE 991						134,00	
OPTIONAL KIT LED						179,00	
GVdesign Struttura disponibile SOLO Col.Grigio 031 / Structure available ONLY Col.Grey 031 Special : Specchio / Mirror (Allure MIRROR) Special : Tutti colori skai / all upholstery colours (Allure SOFT SKAI)							
 <p>2100 250 850</p>	402200	50	0,9	1	Vetrina expo - Display rack	1.295,00	
	Struttura e cornice disponibili in 11 Colori - Structure and frame available in 11 Colours						
	ATTENTION EXTRA COST SOLO PER I COLORI BIANCO LUCIDO 111 - NERO LUCIDO 121 - STONE 771 - DUNE 991 ONLY FOR COLOUR GLOSSY WHITE 111 - GLOSSY BLACK 121 - STONE 771 - DUNE 991						134,00
	GVdesign OPTIONAL KIT LED Piani in vetro - Glass Shelf						149,00
 <p>1350 300 1000</p>	403200	55	0,6	3	Vetrina expo - Display rack	978,00	
	Struttura e cornice disponibili in 11 Colori - Structure and frame available in 11 Colours						
	ATTENTION EXTRA COST SOLO PER I COLORI BIANCO LUCIDO 111 - NERO LUCIDO 121 - STONE 771 - DUNE 991 ONLY FOR COLOUR GLOSSY WHITE 111 - GLOSSY BLACK 121 - STONE 771 - DUNE 991						134,00
	GVdesign OPTIONAL KIT LED Piani in vetro - Glass Shelf						149,00

Mobili di servizio / Storage furniture

Struttura e piano color Silver 971 - Colori sportelli come segue / Structure and top colour Silver 971 - Colours of door as follows

SERVIMOB DISPLAY A

Misure / Measures

→ 800 mm

↑ 855 mm

↗ 420 mm

Boxes: 1

Volume: 0,50 m²

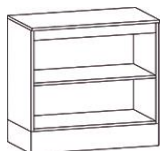

SERVIMOB DISPLAY B

Misure / Measures

→ 800 mm

↑ 855 mm

↗ 420 mm

Boxes: 1

Volume: 0,50 m²

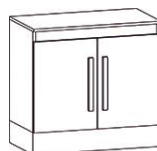

SERVIMOB DISPLAY C

Misure / Measures

→ 800 mm

↑ 855 mm

↗ 420 mm

Boxes: 1

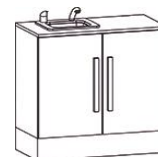

Incluso Piano Inox/Stainless Steel Top included

425019	Col. Silver 971	€ 478,00	425119	Col. Silver 971	€ 608,00	425219	Col. Silver 971	€ 1.130,00
			425146	Col. Dune antracite 991	€ 670,00	425246	Col. Dune antracite 991	€ 1.192,00
			425148	Col. Rovere chiaro 901	€ 608,00	425248	Col. Rovere chiaro 901	€ 1.130,00
			425149	Col. Rovere scuro 981	€ 608,00	425249	Col. Rovere scuro 981	€ 1.130,00
			425187	Col. Stone 771	€ 670,00	425287	Col. Stone 771	€ 1.192,00
			425188	Col. Rovere Sbianc. 661	€ 608,00	425188	Col. Rovere Sbianc. 661	€ 1.130,00

SERVIMOB DISPLAY D

Misure / Measures

→ 800 mm

↑ 1350 mm

↗ 320 mm

Boxes: 1

Volume: 0,70 m²

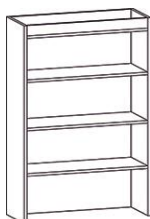

SERVIMOB DISPLAY E

Misure / Measures

→ 800 mm

↑ 1350 mm

↗ 320 mm

Boxes: 1

Volume: 0,70 m²

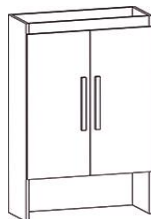

SERVIMOB DISPLAY F

Misure / Measures

→ 400 mm

↑ 855 mm

↗ 420 mm

Boxes: 1

Volume: 0,27 m²



425319	Col. Silver 971	€ 449,00	425419	Col. Silver 971	€ 589,00	425519	Col. Silver 971	€ 359,00
			425446	Col. Dune antracite 991	€ 669,00			
			425448	Col. Rovere chiaro 901	€ 589,00			
			425449	Col. Rovere scuro 981	€ 589,00			
			425487	Col. Stone 771	€ 669,00			
			425488	Col. Rovere Sbianc. 661	€ 589,00			

SERVIMOB DISPLAY G

Misure / Measures

→ 400 mm

↑ 855 mm

↗ 420 mm

Boxes: 1

Volume: 0,27 m²

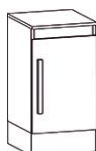

SERVIMOB DISPLAY H

Misure / Measures

→ 400 mm

↑ 855 mm

↗ 420 mm

Boxes: 1

Volume: 0,27 m²



SERVIMOB DISPLAY I

Misure / Measures

→ 400 mm

↑ 1350 mm

↗ 320 mm

Boxes: 1

Volume: 0,30 m²

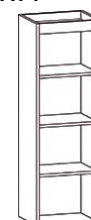

425619	Col. Silver 971	€ 465,00	425719	Col. Silver 971	€ 479,00	425819	Col. Silver 971	€ 339,00
425646	Col. Dune antracite 991	€ 496,00	425746	Col. Dune antracite 991	€ 510,00			
425648	Col. Rovere chiaro 901	€ 465,00	425748	Col. Rovere chiaro 901	€ 479,00			
425649	Col. Rovere scuro 981	€ 465,00	425749	Col. Rovere scuro 981	€ 479,00			
425687	Col. Stone 771	€ 496,00	425787	Col. Stone 771	€ 510,00			
425688	Col. Rovere Sbianc. 661	€ 465,00	425788	Col. Rovere Sbianc. 661	€ 479,00			

SERVIMOB DISPLAY L

Misure / Measures

→ 400 mm

↑ 1350 mm

↗ 320 mm

Boxes: 1

Volume: 0,30 m²

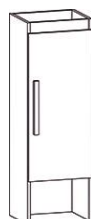

SERVIMOB DISPLAY M

Misure / Measures

→ 800 mm

↑ 1350 mm

↗ 330 mm

Boxes: 1

Volume: 0,35 m²



SERVIMOB DISPLAY P

Misure / Measures

→ 1000 mm

↑ 1350 mm

↗ 270 mm

Boxes: 1

Volume: 0,60 m²

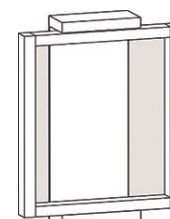

425919	Col. Silver 971	€ 469,00	426000	Col. Silver 971	€ 1.098,00	427619	Col. Silver 971	€ 987,00
425946	Col. Dune antracite 991	€ 514,00				427646	Col. Dune antracite 991	€ 1.115,00
425948	Col. Rovere chiaro 901	€ 469,00	Con luci LED / with LED light			427648	Col. Rovere chiaro 901	€ 987,00
425949	Col. Rovere scuro 981	€ 469,00				427649	Col. Rovere scuro 981	€ 987,00
425987	Col. Stone 771	€ 514,00				427687	Col. Stone 771	€ 1.115,00
425988	Col. Rovere Sbianc. 661	€ 469,00				427688	Col. Rovere Sbianc. 661	€ 987,00

Optional Kit luci LED / LED light kit € 149,00

SERVIMOB DISPLAY R

Misure / Measures

→ 1200 mm

↑ 855 mm

↗ 420 mm

Boxes: 1

Volume: 1,00 m²

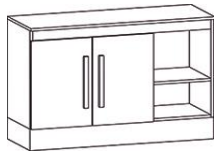

SERVIMOB DISPLAY T

Misure / Measures

→ 1200 mm

↑ 855 mm

↗ 420 mm

Boxes: 1

Volume: 1,00 m²

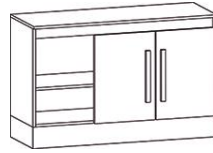

SERVIMOB DISPLAY U

Misure / Measures

→ 1200 mm

↑ 855 mm

↗ 420 mm

Boxes: 1

Volume: 1,00 m²

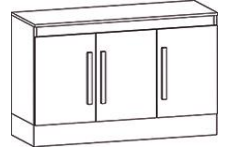

427719	Col. Silver 971	€ 698,00
427746	Col. Dune antracite 991	€ 760,00
427748	Col. Rovere chiaro 901	€ 698,00
427749	Col. Rovere scuro 981	€ 698,00
427787	Col. Stone 771	€ 760,00
427788	Col. Rovere Sbianc. 661	€ 698,00

427819	Col. Silver 971	€ 698,00
427846	Col. Dune antracite 991	€ 760,00
427848	Col. Rovere chiaro 901	€ 698,00
427849	Col. Rovere scuro 981	€ 698,00
427887	Col. Stone 771	€ 760,00
425988	Col. Rovere Sbianc. 661	€ 698,00

427919	Col. Silver 971	€ 768,00
427946	Col. Dune antracite 991	€ 861,00
427948	Col. Rovere chiaro 901	€ 768,00
427949	Col. Rovere scuro 981	€ 768,00
427987	Col. Stone 771	€ 861,00
427988	Col. Rovere Sbianc. 661	€ 768,00

OPTIONAL: Kit piano e fascia base inox - Kit stainless steel shelf and base front

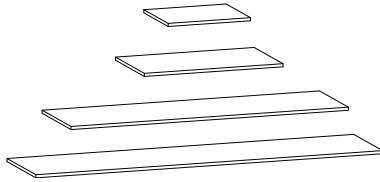

+

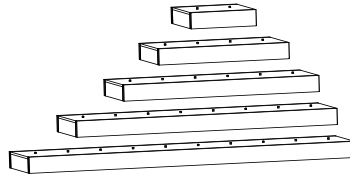

Kit 400 mm

Kit 800 mm

Kit 1200 mm

Kit 1600 mm

Kit 2000 mm

Volume kit 400 mm	m ³ 0,05
Volume kit 800 mm	m ³ 0,10
Volume kit 1200 mm	m ³ 0,15
Volume kit 1600 mm	m ³ 0,20

415016	Kit 400 mm	€ 172,00
415116	Kit 800 mm	€ 264,00
415216	Kit 1200 mm	€ 350,00
415316	Kit 1600 mm	€ 452,00
415416	Kit 2000 mm	€ 555,00

CONDIZIONI VENDITA - SALES TERMS

■ Italiano

Definizioni

Il Cliente: la persona fisica o giuridica che agisce nell'esercizio della propria attività imprenditoriale, commerciale, artigianale o professionale, ovvero un suo intermediario che acquista i Prodotti commercializzati e prodotti da AGVGROUP Srl.

AGVGROUP SpA: la società con sede in via contarella 17, 42019 Scandiano (RE) - Italia, che vende i Prodotti.

Conferma d'Ordine: avviso scritto di conferma del prodotto ordinato, inviato al Cliente di AGVGROUP Srl.

Prezzo: quello indicato nella conferma d'ordine.

Prodotto: quello indicato nella conferma d'ordine. Le caratteristiche dei prodotti illustrati a catalogo non sono impegnative. Ci riserviamo di eseguire tutte quelle variazioni che riterremo opportune, senza per altro darne avviso.

Contratto: quello concluso tra AGVGROUP Srl e cliente mezzo scambio di ordine e conferma d'ordine, regolato dalle presenti condizioni generali di vendita e di garanzia.

Efficacia

Il presente Contratto si applica alla presente vendita e ad ogni successiva intercorsa tra AGVGROUP Srl ed il Cliente, fatta salva la successiva sottoscrizione di altre e differenti condizioni di vendita e di garanzia. L'invio di un ordine implica accettazione del Contratto.

Ordini

Gli ordini si accettano solo ed esclusivamente per iscritto (posta elettronica e fax sono assimilati) e divengono vincolati per AGVGROUP Srl e tra le parti quando AGVGROUP Srl invia al cliente la Conferma d'Ordine. La conferma d'ordine deve essere controllata immediatamente dal cliente (entro e non oltre le 24 ore dalla ricezione) che deve comunicare prontamente per iscritto ad AGVGROUP Srl qualsiasi errore riscontrato.

In mancanza, decorsi 3 giorni lavorativi, le indicazioni contenute nella conferma d'ordine si applicheranno al Contratto.

NON sarà accettato alcun ordine se non accompagnato dalle presenti condizioni generali di vendita e di garanzia sottoscritte dal cliente. Gli ordini successivi, accettati e confermati da AGVGROUP Srl a mezzo conferma d'ordine, rimangono soggetti al presente contratto.

Prezzo e termini di pagamento

I preventivi di AGVGROUP Srl sono validi solo se redatti per iscritto e per il periodo in essi indicato. Il Prezzo include esclusivamente i beni e le prestazioni elencate e deve comunque intendersi al netto di IVA. Il pagamento dovrà avvenire nei modi e nei tempi indicati nella Conferma d'Ordine.

AGVGROUP Srl può sospendere la consegna o l'esecuzione dell'ordine fino all'avenuto pagamento dello stesso, se è concordato il pagamento anticipato, o di ogni altra precedente transazione nella quale il cliente sia in ritardo con i pagamenti.

Il Cliente rinuncia fin da ora a qualsivoglia eccezione di compensazione tra le somme da esso dovute a AGVGROUP Srl ed ogni altra somma di cui esso risultasse o si asserisse creditore, a qualsivoglia titolo, anche se liquida ed esigibile, anche se non contestata e legalmente esigibile.

In caso di ritardo del pagamento, il cliente dovrà corrispondere gli interessi di cui al D.Lgs. n.231/2002 sulla somma ancora dovuta, nonché i costi per il recupero della stessa, senza necessità di formale messa in mora.

Consegna / Titolo / Rischio

Il termine di consegna indicato nella Conferma d'Ordine è indicativo. Sono ammesse consegne parziali. Il luogo di consegna è indicato nella conferma d'ordine. La merce viaggia ad esclusivo rischio e pericolo del compratore, anche se venduta porto franco.

La proprietà del prodotto passa solo all'avenuto pagamento dell'intero prezzo. Fatto salvo quanto previsto dall'Articolo 1525 del Codice Civile, AGVGROUP Srl potrà (senza responsabilità verso il Cliente) rientrare in possesso del Prodotto.

AGVGROUP Srl potrà agire in giudizio per conseguire il prezzo anche prima del passaggio di proprietà.

Qualora il Cliente rifiuti la consegna senza previo accordo con AGVGROUP Srl, resteranno a suo carico le spese o le perdite sostenute da AGVGROUP Srl a causa di tale rifiuto, incluse le spese di deposito fino all'accettazione della consegna.

Accettazione

Alla consegna del prodotto, il cliente deve controllarlo ed ispezionarlo e, se del caso, rifiutarlo o denunciare vizi al momento della consegna. Alla scadenza di tale termine il prodotto si riterrà accettato dal cliente. Se AGVGROUP Srl in condizioni di eccezionalità ed a propria discrezione acconsente alla restituzione del prodotto, questo dovrà essere restituito nelle sue condizioni originali, con relativo imballo, con una nota di restituzione e con la prova dell'avenuto acquisto; i costi di restituzione saranno sempre a carico del cliente.

Responsabilità

AGVGROUP Srl non sarà in alcun modo responsabile per danni diretti od indiretti o perdite consequenziali in caso di mancato o cattivo funzionamento dei prodotti, per perdita di affari, profitti, stipendi, compensi, risparmi, salvo quanto previsto dalle garanzie di legge o quanto previsto dalle presenti condizioni generali di vendita.

AGVGROUP Srl non sarà parimenti responsabile di danni provocati durante l'installazione dei prodotti a pavimenti, mobili, suppellettili, arredamento e quanto altro presente nei locali, riconoscendo il cliente di avere il preciso obbligo contrattuale di provvedere alla preventiva protezione o allo spostamento degli stessi.

Il Cliente riconosce di essere stato preventivamente avvertito da AGVGROUP Srl degli interventi necessari alla installazione dei prodotti, in particolare delle modalità e delle caratteristiche degli stessi.

Forza Maggiore

AGVGROUP Srl non sarà responsabile del ritardo nell'adempimento delle sue obbligazioni (incluso il ritardo nella consegna) se tale ritardo sia causato da circostanze al di fuori del suo ragionevole controllo e avrà diritto a fruire di un'estensione temporale per l'adempimento; esempi di forza maggiore includono scioperi, problemi inerenti alla fornitura/trasporto/fabbricazione dei prodotti finiti e/o semilavorati, oscillazioni dei tassi di cambio, azioni governative o regolamentari, catastrofi naturali.

Se l'evento di forza maggiore persiste per un periodo superiore a 2 mesi, ciascuna delle Parti avrà diritto di recedere dal Contratto, senza che alcun risarcimento sia dovuto alla controparte.

Protezione Dati Personali

I dati personali del cliente saranno trattati, conservati e/o comunicati come per legge ed il cliente vi acconsente sin da ora ai sensi ed agli effetti della normativa in vigore sulla tutela della Privacy. Il cliente potrà esercitare i diritti di accesso, correzione, cancellazione e blocco del trattamento dei suoi dati inviando lettera raccomandata ad AGVGROUP Srl.

Il cliente potrà imporre ad AGVGROUP Srl di non utilizzare i suoi dati a scopi di marketing.

GARANZIA

Ambito di operatività

La presente garanzia è destinata ai clienti operanti nell'ambito della propria attività professionale, secondo la definizione dell'articolo 1.

Le vendite di cui alle presenti condizioni generali sono relative a PRODOTTI NON DESTINATI AI CONSUMATORI, quali individuati dall'articolo 3 del D.Lgs. 206/2005.

La garanzia riguarda i vizi dei prodotti, intendendosi come tali le imperfezioni materiali della cosa, tali da incidere in modo rilevante sulla sua utilizzabilità o sul suo valore, relative ad anomalie del processo di produzione, di fabbricazione, di formazione, di conservazione, ed è operante nei limiti e secondo le condizioni di seguito elencate.

Durata

AGVGROUP SpA garantisce i prodotti per un anno dalla data di consegna.

Quando si applica

Fatte salve le precisazioni, le esclusioni o le limitazioni di seguito indicate, o comunque richiamate in questo contratto, la garanzia si applica ai vizi dei Prodotti, quali individuati secondo la definizione dell'articolo 1490 1° comma del codice civile.

Modalità, termini e scadenze per far valere il diritto alla garanzia

Alla scoperta del vizio il cliente è tenuto a darne comunicazione scritta ad AGVGROUP Srl, allegando copia della fattura di vendita e della Conferma d'ordine di riferimento e corredando il tutto con documentazione fotografica del vizio riscontrato.

Ove possibile fornire il numero di serie (serial number) del bene viziato.

La comunicazione deve pervenire per iscritto ad AGVGROUP Srl entro 8 giorni dalla scoperta, a pena di decadenza del diritto alla garanzia. Il diritto alla garanzia si prescrive in un anno. Ogni intervento del cliente o di terzi sul prodotto viziato, se non autorizzato per iscritto da AGVGROUP Srl, costituisce motivo di decadenza della garanzia.

Esclusioni e limitazioni

Fatto salvo quanto altrove specificato, la garanzia è esclusa se il vizio è provocato o accentuato da un uso non conforme del Prodotto da parte del cliente o di terzi, ovvero da una manutenzione non conforme alle indicazioni del produttore, o da interventi di qualunque natura, anche manutentiva, sullo stesso non effettuati o non autorizzati da AGVGROUP Srl.

La garanzia è inoltre esclusa:

- se alla comunicazione di denuncia del vizio non sono allegati i documenti e non sono fornite le informazioni previste dall'art.10.4.

- se i prodotti sono stati installati, conservati o stoccati in ambienti inidonei a tutelarne la qualità (quali ambienti esterni, umidi, scarsamente areati);

- se i prodotti non sono stati montati in modo corretto, o risultano manomessi, integrati con parti e componenti non originali o non autorizzati da AGVGROUP Srl, puniti con procedure o prodotti idonei a danneggiarli;

- in caso di danni che non derivano da originari vizi di produzione e/o dalla cattiva qualità dei materiali utilizzati ma che sono conseguenza di fatti o eventi traumatici per il prodotto quali si citano, a mero titolo esemplificativo e non esaustivo: urti, graffi, ammaccature, tagli, macchie causate da fattori esterni quali tinture, lacche e prodotti per la pulizia;

- per i danni da usura data dal normale uso dei Prodotti;

- se i prodotti non sono utilizzati dai soggetti ai quali sono destinati e per i quali sono prodotti, cioè parrucchieri, estetisti, saloni di bellezza, beauty farms.

Condizioni particolari di garanzia

Vigono le seguenti condizioni particolari di garanzia a seconda del componente o del materiale di seguito indicato:

Pompe:

Vengono garantite 24 mesi dalla data di consegna. Per le poltrone l'altezza indicata è sempre indicativa in quanto dipende in parte del tipo di piede scelto. Si consiglia di non muovere poltrone dotate di pompa idraulica alzandole con presa sui braccioli. Tale operazione provoca l'immissione di aria all'interno della pompa causando malfunzionamenti. In tal caso è necessario alzare al massimo la seduta e quindi agire ripetutamente sul pedale in modo da far uscire l'aria e ripristinare le condizioni normali.

Skai - Vinyl

Gli Skay/Vinyl, in particolare quello bianco e i colori chiari, non sono garantiti per i danni che non derivano da originari vizi di produzione e/o dalla cattiva qualità dei materiali utilizzati, ma che sono conseguenza di fatti od eventi traumatici per il prodotto, quali si citano, a mero titolo esemplificativo e non esaustivo: urti, graffi, tagli, macchie causate da fattori esterni quali tinture, tessuto denim/jeans, lacche e prodotti per la pulizia. Non può essere considerato vizio originario l'eventuale differenza di tonalità di colore che dovessero presentare articoli o prodotti aventi lo stesso tipo di Skay. Il processo di pulizia della tappezzeria sintetica (SKAY/VINYL) prevede l'utilizzo di acqua saponata da distribuirsi mediante una spugna o un panno morbidi. Qualsiasi prodotto chimico può danneggiare irrimediabilmente la tappezzeria sintetica così come può danneggiarla l'utilizzo di attrezzi per la pulizia troppo duri o ruvidi. AgvGroup non risponde di danni causati dall'utilizzo di tali prodotti o attrezzature. Gli imbottiti possono essere rivestiti con materiale di fornitura del cliente. Non garantiamo peraltro la qualità di finitura se il materiale è fornito dal cliente.

Parti verniciate:

Non sono garantiti i danni che non derivano da originari vizi di produzione e/o dalla cattiva qualità dei materiali utilizzati, ma che sono conseguenza di fatti od eventi traumatici per il prodotto quali si citano, a mero titolo esemplificativo e non esaustivo: urti, ammaccature, graffi, tagli, macchie causate da fattori esterni quali tinture, lacche e prodotti per la pulizia. Non può essere considerato vizio originario l'eventuale differenza di tonalità di colore che dovessero presentare articoli o prodotti aventi lo stesso tipo di verniciatura

Parti in alluminio:

Non sono garantiti i danni che non derivano da originari vizi di produzione e/o dalla cattiva qualità dei materiali utilizzati, ma che sono conseguenza di fatti od eventi traumatici per il prodotto quali si citano, a mero titolo esemplificativo e non esaustivo: urti, ammaccature, graffi, tagli, macchie causate da fattori esterni quali tinture, lacche e prodotti per la pulizia. Non può essere considerato vizio originario l'eventuale differenza di tonalità di colore che dovessero presentare articoli o prodotti aventi lo stesso tipo di parti in alluminio, né eventuali imperfezioni della superficie dovute alla porosità stessa del materiale. Non utilizzare prodotti abrasivi per la pulizia dei componenti in alluminio.

Apparecchi elettrici

Parti elettriche e apparecchiature elettriche (esclusi neon, led e lampadine)

Rientrano nelle condizioni generali di garanzia salvo che il danno non sia causato da sbalzi di tensione di rete che superino i limiti previsti dalla normativa CE (220/240V, 50hz, +/- 10%).

Neon, Led e Lampadine:

Non rientrano nelle condizioni generali di garanzia, trattandosi di materiale di consumo.

Viene esclusivamente garantito il rispetto, al momento della consegna, dei parametri di temperatura colore e resa cromatica indicate nelle specifiche previste dal catalogo dei principali produttori (es. catalogo Philips paragrafo 12). Il cliente è perciò tenuto ad una verifica immediata dei componenti di cui al presente paragrafo e, ove riscontrata difformità da dette specifiche, sarà tenuto a darne comunicazione scritta ad AGVGROUP Srl entro e non oltre 8 giorni dal ricevimento della merce; in mancanza, il Cliente decade dal diritto di far valere la predetta difformità.

Rimane escluso dalle condizioni di garanzia il normale logorio degli articoli dovuto all'uso ed il Cliente si dichiara a conoscenza, rinunciando fin da ora a qualunque pretesa al riguardo, che con il passare del tempo neon, led, lampadine possono presentare difformità di colore o cessare di funzionare.

Vetri e Specchi:

Non sono garantiti i danni che non derivano da originari vizi di produzione e/o dalla cattiva qualità dei materiali utilizzati, ma che sono conseguenza di fatti od eventi traumatici per il prodotto quali si citano, a mero titolo esemplificativo e non esaustivo: urti, ammaccature, graffi, tagli, macchie causate da fattori esterni quali tinture, lacche e prodotti per la pulizia. AgvGroup ricorda che il corretto montaggio degli specchi implica il fissaggio degli stessi alla struttura portante mediante silicone. AgvGroup non risponderà di danni agli specchi ove risulti che questi siano stati montati al di fuori di tale procedura.

Vasche e lavelli:

Non sono garantiti i danni che non derivano da originari vizi di produzione e/o dalla cattiva qualità dei materiali utilizzati, ma che sono conseguenza di fatti od eventi traumatici per il prodotto quali si citano, a mero titolo esemplificativo e non esaustivo: urti, ammaccature, graffi, crepe, macchie causate da fattori esterni quali tinture, lacche e prodotti per la pulizia.

Rubineria, docce e flessibili:

La rubinetteria è garantita per 3 anni, le docce ed i flessibili per 6 mesi, le cartucce in ceramica per anni 1 (il tutto valutato in funzione della durezza dell'acqua ove il prodotto è stato installato, resta comunque ben inteso che a monte dell'intero impianto dovrà essere posizionato un addolcitore d'acqua omologato).

Modalità d'intervento AGVGROUP Srl

AGVGROUP Srl esaminerà il prodotto e valuterà, a proprio insindacabile giudizio, se il problema rientra o meno nella copertura della garanzia commerciale AGVGROUP Srl, mediante il proprio servizio d'intervento o tramite un partner di assistenza autorizzato, a seguito dell'esame del prodotto, si impegna alla sostituzione o riparazione dei pezzi che risultassero difettosi all'origine, che verranno resi franco fabbrica.

Nel caso venga richiesto l'invio di pezzi di ricambio, le spese di trasporto ed il rischio relativo saranno a carico dell'acquirente. In ogni caso non è compresa nelle garanzie la prestazione di mano d'opera, così come gli eventuali danni subiti dall'acquirente. I pezzi sostituiti diverranno di proprietà di AGVGROUP Srl. Se l'articolo non è più in vendita presso AGVGROUP Srl, questa provvederà ad una sostituzione adeguata. Sarà AGVGROUP Srl, a propria esclusiva discrezione, a stabilire quale sostituzione è da considerarsi adeguata.

Esclusione di implicito rinascimento del vizio

Con riferimento all'art.1495 2° comma del codice civile, si precisa che l'intervento di AGVGROUP Srl, o di soggetto da esso delegato o autorizzato, non comporta automaticamente il riconoscimento del vizio, ma è teso esclusivamente alla valutazione della denuncia presentata dal cliente. L'intervento di AGVGROUP Srl, o di soggetto da esso delegato o autorizzato, in sostituzione o riparazione, non comporta parimenti alcun riconoscimento, potendo esso essere stato effettuato al solo scopo di evitare contenzioso e/o a fini transattivi. Il vizio deve intendersi riconosciuto ai sensi di legge solo ove ciò sia avvenuto esplicitamente per iscritto.

Assistenza fuori GARANZIA

Nel caso un cliente richieda ad AGVGROUP Srl una assistenza fuori garanzia sui prodotti da questa forniti, saranno addebitate al cliente tutte le spese e gli oneri accessori che AGVGROUP Srl sosterrà per i ricambi, le ore uomo, le spese di viaggio, vitto e alloggio necessarie per completare l'assistenza.

Giurisdizione

Il presente contratto è regolato dalla legge italiana ed è soggetto alla giurisdizione esclusiva del Foro di Reggio Emilia.

Clausole finali

Il testo in lingua italiana del presente contratto è l'unico facente fede come testo originale.

Ai sensi ed agli effetti degli articoli 1341 e 1342 del Codice Civile il Cliente dichiara di aver preso attenta visione ed approvare espressamente i seguenti articoli delle Condizioni Generali di Vendita e di Garanzia di AGVGROUP Srl: art.2 (efficacia), art.3 (ordini), art.4 (prezzo e termini pagamento), art.5 (consegna/titolo/rischio), art.6 (accettazione), art.7 (responsabilità), art.8 (forza maggiore) art.10 (garanzia,paragrafi:10.1,10.2,10.3,10.4,10.5,10.6,10.7,10.8), art.12 (giurisdizione), art.13 (clausole finali).

■ English

Definitions

The Customer: the individual or corporation acting in performance of their own business, commercial, craft or professional activities, or their agent, who purchases the Products sold and manufactured by AGVGROUPO Srl.

AGVGROUPO Srl: the company with registered office in Via Contarella 17, 42019 Scandiano (RE) - Italy, which sells the **Products**.

Order Confirmation: written notice of confirmation of the product ordered, sent to the Customer of AGVGROUPO Srl.

Price: the one indicated on the order confirmation.

Product: the one indicated on the order confirmation. The product characteristics illustrated in the catalogue are not binding. We reserve the right to make all changes we consider appropriate, without any prior notice.

Contract: the one concluded between AGVGROUPO Srl and the customer through exchange of the order and order confirmation, governed by these general terms of sale and warranty.

Efficacy

This Contract is applied to this sale and all subsequent ones between AGVGROUPO Srl and the Customer, without prejudice to subsequent signing of other and different terms of sale and warranty. Sending of an order implies acceptance of the Contract.

Orders

Orders are accepted solely and exclusively in writing (e-mail and fax are the same) and become binding for AGVGROUPO Srl and between the parties when AGVGROUPO Srl sends the order confirmation to the Customer. The order confirmation must be checked immediately by the Customer (within and no later than 24 hours of receipt), who must immediately notify AGVGROUPO Srl in writing of any error found.

Failing this, after 3 working days, the indications contained in the order confirmation will be applied to the Contract.

An order will NOT be accepted unless it is accompanied by these general terms of sale and warranty signed by the Customer. Subsequent orders, accepted and confirmed by AGVGROUPO SpA through the order confirmation, remain subject to this contract.

Price and payment times

The estimates of AGVGROUPO Srl are only valid if prepared in writing and for the period indicated in them. The Price includes exclusively the goods and services listed and must be intended as net of VAT. Payment must take place in the methods and in the times indicated in the order confirmation.

AGVGROUPO Srl may suspend delivery or fulfillment of the order until payment has taken place, if prior payment has been agreed, or of all other previous transactions in which the Customer is late with payments.

The Customer hereby waives any exception of offsetting between the sums due from it to AGVGROUPO Srl and any other sum for which it is or claims to be a creditor, for any reason, even if liquid and collectable, and even if not disputed and legally collectable.

In the case of late payment, the Customer must pay the interest indicated in Legislative Decree no. 231/2002 on the sum still due, and also the costs for recovery thereof, without the need for formal placing in arrears.

Delivery / Title / Risk

The delivery time indicated in the order confirmation is indicative. Partial deliveries are permitted. The place of delivery is indicated in the order confirmation. The goods travel at the exclusive risk and danger of the purchaser, even when sold carriage free.

Transfer of ownership of the product only occurs on payment of the full price. Without prejudice to what is indicated in Article 1525 of the Italian Civil Code, AGVGROUPO Srl may (without any liability with the Customer) re-enter into possession of the Product.

AGVGROUPO Srl may take legal action to obtain the price, including before transfer of ownership.

If the Customer refuses the delivery without prior agreement with AGVGROUPO Srl, it will be liable for all costs or losses sustained by AGVGROUPO Srl due to said refusal, including the costs of storage until acceptance of the delivery.

Acceptance

On delivery of the Product, the Customer must check and inspect it, and, if necessary, refuse it or indicate defects at the moment of delivery. On expiry of this deadline, the product will be considered as accepted by the Customer. If AGVGROUPO Srl allows return of the product, in exceptional conditions and at its own discretion, this must be returned in its original conditions, with the relative packaging, with a note of return and with the relative proof of purchase; the costs of return will always be paid by the Customer.

Liability

AGVGROUPO Srl will not be held in any way liable for direct or consequential damages or consequential losses in the case of non-functioning or poor functioning of the products, for loss of business, profits, salaries, fees, savings, without prejudice to legal warranties or anything contemplated in these general terms of sale.

AGVGROUPO Srl will equally not be held liable for damages caused during installation of the products to floors, furniture, household furnishings, furnishings and anything else present on the premises, with the Customer acknowledging that it has the precise contractual obligation of arranging prior protection or moving them.

The Customer acknowledges that they have been informed beforehand by AGVGROUPO Srl of the interventions necessary for installation of the Products, particularly the methods and characteristics thereof.

Force majeure

AGVGROUPO Srl will not be liable for any delay in fulfillment of its obligations (included late delivery) if said delay is caused by circumstances beyond its reasonable control and will be entitled to an extension for fulfillment; examples of force majeure include strikes, problems relating to supply/transport/manufacturing of finished and/or semi-finished products, exchange rate fluctuations, government actions or regulatory actions, natural catastrophes.

If the event of force majeure persists for a period exceeding 2 months, each of the Parties will be entitled to withdraw from the Contract, without any compensation being due to the other party.

Protection of Personal Data

The personal data of the Customer will be processed, kept and/or communicated according to law and the Customer hereby agrees to this in accordance with and under the effects of regulations on Privacy. The Customer may exercise their right of access, correction, deletion and blocking of processing of their data by sending a registered letter to AGVGROUPO Srl.

The Customer may require AGVGROUPO Srl not to use their data for purposes of marketing.

WARRANTY

Area of application

This warranty is destined for Customers operating in their own professional activities, as per the definition in article 1.

The sales indicated in these general terms relate to PRODUCTS NOT DESTINED FOR CONSUMERS, as identified in article 3 of Legislative Decree 206/2005.

The warranty relates to defects of the Products, intending as such material imperfections of the article, such as to affect in a significant way its usability or value, relating to anomalies of the production, manufacturing, formation, conservation process and operating within the limits and according to the terms listed below.

Duration

AGVGROUPO Srl guarantees the Products for one year from the date of delivery.

When it is applied

Without prejudice to the specifications, exclusions or limitations indicated hereunder, or, in any case, referred to in this contract, the warranty is applied to defects of the Products, as identified according to the definition of article 1490, first paragraph, of the Italian Civil Code.

Methods, terms and forfeiture of application of warranty rights

On discovery of the defect, the Customer is required to notify AGVGROUPO Srl in writing, attaching a copy of the sales invoice and the order confirmation of reference and accompanying this with photographic documentation of the defect found.

Where possible, the serial number of the defective product must also be provided.

The communication must be received in writing by AGVGROUPO Srl within 8 days of discovery, failing which the warranty rights will be forfeit. Warranty rights last for one year. Any intervention of the Customer or third parties on the defective product, if not authorised in writing by AGVGROUPO Srl, constitutes a reason of forfeiture of the warranty.

Exclusions and limitations

Without prejudice to what is specified above, the warranty is excluded if the defect is caused or accentuated by improper use of the Product by the Customer or third parties, or by maintenance which does not conform with the manufacturer's indications, or interventions of any kind, including maintenance, on them which is not performed or not authorised by AGVGROUPO Srl.

The warranty is also excluded:

- if, on communication of the defect, the documents and the information indicated in art. 10.4 are not, respectively, attached and provided;

- if the Products have been installed, kept or stored in unsuitable areas for protecting their quality (such as external, damp and poorly aired environments);

- if the Products have not been installed correctly, or have been tampered with, had non-original parts or components or which are not authorised by AGVGROUPO Srl added, have been cleaned with procedures or products liable to damage them;

- in the case of damages which do not derive from original manufacturing defects and/or the poor quality of the materials used, but which are the consequence of traumatic facts or events for the products, such as, by way of example only: blows, scratches, dents, cuts, stains caused by external factors, such as dyes, lacquers and cleaning products;

- for damages from wear and tear caused by normal use of the Products;

- if the Products are not used by the parties for whom they are destined and for whom they are manufactured, namely hairdressers, beauticians, beauty salons and beauty farms.

Specific terms of warranty

The following specific terms of warranty apply, depending on the component or material, as indicated below.

Pumps:

These are guaranteed for 24 months from the delivery date. For the chairs, the height indicated is always indicative, since it depends partly on the type of foot chosen. It is recommended not to move chairs with hydraulic pumps by lifting them by the armrests. This operation causes air to enter the pump, causing malfunctioning. In this case, it is necessary to raise the seat up to the maximum height and press the pedal repeatedly to discharge the air and restore normal conditions.

Skay - Vinyl

Skay/Vinyl, particularly white or light coloured, is not guaranteed against damages which do not derive from original manufacturing defects and/or poor quality of the materials used, but which are the consequence of traumatic facts or events for the product, such as, by way of example only: blows, scratches, cuts, stains caused by external factors, such as denim/jeans fabric dyes, lacquers and cleaning products. Any difference in the colour shade of articles or products with the same type of Skay may not be considered as an original manufacturing defect. The cleaning process for synthetic upholstery (SKAY/VINYL) requires use of soapy water to be distributed using a sponge or damp cloth. Chemical products may irreparably damage synthetic upholstery, as may use of cleaning equipment which is too hard or rough. AgvGroup is not liable for damages caused by use of these products or equipment. Padded articles may be covered with material supplied by the Customer. We do not guarantee the quality of the finish if the material is supplied by the Customer.

Painted parts:

Damages which do not derive from original manufacturing defects and/or the poor quality of the materials used, but which are the consequence of traumatic facts or events for the product, such as, by way of example only: blows, dents, scratches, cuts, stains caused by external factors, such as dyes, lacquers and cleaning products, are not guaranteed. Any difference in the colour shade of articles or products with the same type of paint may not be considered as an original manufacturing defect.

Aluminium parts:

Damages which do not derive from original manufacturing defects and/or the poor quality of the materials used, but which are the consequence of traumatic facts or events for the product, such as, by way of example only: blows, scratches, dents, cuts, stains caused by external factors, such as dyes, lacquers and cleaning products, are not guaranteed. Any difference in the colour shade of articles or products with the same type of aluminium parts, or any imperfections of the surface due to porosity of the material, may not be considered as an original manufacturing defect. Do not use abrasive cleaning products to clean aluminium components.

Electrical equipment

Electrical parts and electrical equipment (excluding neon lights, leds and bulbs).

These are covered by the general terms of warranty, provided the damage is not caused by sudden changes in voltage which exceed the limits indicated by CE regulations (220/240V, 50Hz, +/- 10%).

Neon lights, Leds and Bulbs:

These are not covered by the general terms of warranty, since they are consumables.

On delivery, solely compliance with the temperature, colour and chromatic yield parameters indicated in the specifications according to the catalogue of the principal manufacturers is guaranteed (e.g. Philips catalogue, paragraph 12). The Customer is therefore required to conduct an immediate check on the components indicated in this paragraph and, where deviations from said specifications are found, is required to notify AGVGROUPO Srl within 8 days of receipt of the goods; failing this, the Customer forfeits the right to invoke said deviation. The terms of warranty exclude normal wear and tear of articles due to use and the Customer declares they are aware of this, hereby waiving any claim on this, and that, with passing of time, neon lights, leds and bulbs may present deformities of colour or stop working.

Glass and Mirrors:

Damages which do not derive from original manufacturing defects and/or the poor quality of the materials used, but which are the consequence of traumatic facts or events for the product, such as, by way of example only: blows, dents, scratches, cuts, stains caused by external factors, such as dyes, lacquers and cleaning products, are not guaranteed. AgvGroup specifies that correct installation of the mirrors requires them to be attached to the bearing structure with silicone. AgvGroup is not liable for damage to mirrors if they have been installed without using this procedure.

Washbasins and sinks:

Damages which do not derive from original manufacturing defects and/or the poor quality of the materials used, but which are the consequence of traumatic facts or events for the product, such as, by way of example only: blows, dents, scratches, cracks, stains caused by external factors, such as dyes, lacquers and cleaning products, are not guaranteed.

Taps, showers and hoses:

Taps are guaranteed for 3 years, showers and hoses for 6 months, ceramic cartridges for 1 year (all assessed on the basis of the hardness of the water where the product has been installed, with it remaining understood that an approved water softener must be installed upstream of the system).

AGVGROUPO Srl intervention methods

AGVGROUPO Srl will examine the product and will assess, at its own unquestionable discretion, whether or not the problem is covered by the AGVGROUPO SpA warranty, through its own intervention service or through an authorised assistance partner, and, following examination, agrees to replace or repair items which are defective at origin, which will be returned ex works.

If sending of spare parts is requested, the purchaser will be responsible for the transport costs and relative risk. In any case, the warranty does not cover supply of labour, or any damages suffered by the purchaser. The replaced items will become the property of AGVGROUPO Srl. If the article is no longer on sale at AGVGROUPO Srl, it will arrange an appropriate replacement. AGVGROUPO Srl, at its own exclusive discretion, will decide which replacement is to be considered as appropriate.

Exclusion of implicit recognition of the defect.

With reference to art.1495, 2nd paragraph, of the Italian Civil Code, it is specified that the intervention of AGVGROUPO Srl, or the party delegated or authorised by it, does not automatically imply recognition of the defect, but is aimed exclusively at assessment of the claim submitted by the Customer. The intervention of AGVGROUPO Srl, the party delegated or authorised by it, in replacement or repair, also does not imply any recognition, since this may have been performed solely for the purpose of avoiding dispute and/or for purposes of settlement. The defect must be intended as recognised in accordance with the law solely where this has expressly occurred in writing.

Assistance outside the WARRANTY

If the Customer requests from AGVGROUPO Srl assistance outside the warranty on the Products it has supplied, the Customer will be charged all expenses and accessory charges which AGVGROUPO Srl sustains for spare parts, man-hours, travel expenses, board and lodging necessary to complete the assistance.

Jurisdiction

This contract is governed by Italian law and is subject to the exclusive jurisdiction of Reggio Emilia Court.

Final clauses

The text in Italian of this contract is the only one to be considered as the original text.

In accordance with and under the effects of articles 1341 and 1342 of the Italian Civil Code, the Customer declares they have viewed and expressly approve the following articles of the General Terms of Sale and Warranty of AGVGROUPO Srl: art.2 (efficacy), art.3 (orders), art.4

(price and payment times), art.5 (delivery/title/risk), art.6 (acceptance), art.7 (liability), art.8 (force majeure), art.10 (warranty - paragraphs:10.1, 10.2, 10.3, 10.4, 10.5, 10.6, 10.7, 10.8), art.12 (jurisdiction), art.13 (final clauses).

■ French

Définitions

Le Client: la personne physique ou juridique qui agit dans l'exercice de son activité entrepreneuriale, commerciale, artisanale ou professionnelle, ou son intermédiaire qui achète les Produits commercialisés et produits par AGVGROUP Srl.

AGVGROUP Srl: la société ayant son siège en Via Contarella 17, 42019 Scandiano (RE) - Italie, qui vend les Produits.

Confirmation de Commande: avis écrit de confirmation du produit commandé, envoyé par le Client de AGVGROUP Srl.

Prix: celui indiqué dans la confirmation de commande.

Produit: celui indiqué dans la confirmation de commande. Les caractéristiques des produits illustrés sur le catalogue sont contraignantes. Nous nous réservons d'apporter toutes les variations que nous estimerons nécessaires, sans préavis.

Contrat: celui conclus entre AGVGROUP Srl et le client par l'échange de la commande et de la confirmation de commande, régi par les présentes conditions générales de vente et de garantie.

Efficacité

Le présent Contrat s'applique à la présente vente et à toutes les ventes successives entre AGVGROUP Srl et le Client, sans préjudice d'autres conditions différentes de vente et de garantie souscrites par la suite. L'envoi d'une commande implique l'acceptation du Contrat.

Commandes

Les commandes sont acceptées uniquement par écrit (courrier électronique et fax sont assimilés), après quoi elles obligent AGVGROUP Srl, elles engagent les parties après l'envoi par AGVGROUP Srl de sa Confirmation de Commande au client. La confirmation de commande doit être contrôlée immédiatement par le client (au plus tard 24 heures après la réception) qui doit communiquer promptement par écrit à AGVGROUP Srl toute erreur constatée.

A défaut, au bout de 3 jours ouvrables, les indications contenues dans la confirmation de commande s'appliqueront au Contrat.

Une commande NE SERA acceptée que si elle est accompagnée des présentes conditions générales de vente et de garantie signées par le client. Les commandes suivantes, acceptées et confirmées par AGVGROUP Srl à travers la confirmation de commande, demeurent sujettes au présent contrat.

Prix et paiements

Les devis de AGVGROUP Srl sont valables uniquement s'ils ont été établis par écrit et pour la période qui y est indiquée. Le Prix comprend exclusivement les biens et les prestations qui y sont précisés et il est toujours hors TVA. Le paiement devra être effectué avec les modes et dans les délais indiqués dans la Confirmation de Commande.

AGVGROUP Srl peut arrêter la livraison ou l'exécution de la commande jusqu'au paiement de celle-ci, s'il a été convenu un paiement anticipé, ou de toute autre transaction précédente pour laquelle le client serait en retard dans les paiements.

Le Client renonce dès à présent à toute exception de compensation entre les sommes qu'il doit à AGVGROUP Srl et toute autre somme dont il serait ou il estimerait être créancier, à n'importe quel titre, même si liquide et exigible, même si non contestée et légalement exigible.

Dans le cas de retard dans le paiement, le client devra payer les intérêts visés au D.Lég. n.231/2002 sur la somme encore due, ainsi que les coûts pour le recouvrement de ladite somme, sans mise en demeure préalable.

Livraison / Titre / Risque

Le délai de livraison indiqué dans la Confirmation de Commande est indicatif. Les livraisons partielles sont admises. Le lieu de livraison est indiqué dans la Confirmation de Commande. La marchandise voyage aux risques et périls exclusifs de l'acheteur, même si vendue en port franc.

Le passage de propriété du produit n'a lieu qu'après le paiement du prix entier. AGVGROUP Srl pourra (sans responsabilité envers le Client) rentrer en possession du Produit, sans préjudice des dispositions de l'Article 1525 du Code Civil.

AGVGROUP Srl pourra le poursuivre en justice pour obtenir le paiement du prix avant le passage de propriété.

Dans le cas où le Client refuserait la livraison sans l'avoir convenu préalablement avec AGVGROUP Srl, les pertes et les frais engagés par AGVGROUP Srl à cause de ce refus resteront à la charge du Client, y compris les frais de stockage jusqu'à l'acceptation de la livraison.

Acceptation

Lors de la livraison du produit, le client doit le contrôler et le vérifier et, le cas échéant, le refuser ou faire une déclaration des vices au moment-même de la livraison. Sans quoi, le produit sera considéré accepté par le client. Si AGVGROUP Srl, dans des conditions exceptionnelles et à sa discrétion, autorise la restitution du produit, celui-ci sera restitué dans l'état d'origine, avec un emballage, accompagné d'une preuve de restitution et de la preuve de l'achat; les coûts de restitution seront toujours à la charge du client.

Responsabilité

AGVGROUP SpA ne sera aucunement tenue pour responsable des dommages directs ou indirects ou des pertes dues au non-fonctionnement ou au mauvais fonctionnement des produits, de la perte d'affaires, profits, salaires, rémunérations, économies, sauf ce qui est prévu par les garanties de la loi ou par les présentes conditions générales de vente.

AGVGROUP SpA ne sera tenue pour responsable même pas des dommages provoqués pendant l'installation des produits aux carrelages, mobiliers, accessoires, ameublements et à tout ce qui se trouverait dans les locaux, étant entendu que le client a l'obligation contractuelle formelle de les protéger préalablement ou de les déplacer.

Le Client reconnaît avoir été préalablement informé par AGVGROUP Srl des interventions nécessaires en vue de l'installation des produits, en particulier des modalités et des caractéristiques de ceux-ci.

Force Majeure

AGVGROUP Srl ne sera pas responsable du retard dans l'exécution des ses obligations (y compris le retard dans la livraison) lorsque le retard est provoqué par des circonstances qui sont raisonnablement hors de son contrôle et il aura le droit de bénéficier d'une extension temporelle pour l'exécution; on considère à titre d'exemple comme force majeure les grèves, problèmes concernant la fourniture/transport/fabrication des produits finis et/ou semi-ouvrés, les oscillations des taux de change, les actions gouvernementales ou réglementaires, les catastrophes naturelles.Si l'événement de force majeure persiste pour une période supérieure à 2 mois, chaque Partie aura droit de résilier le Contrat, sans pour cela ne devoir aucune indemnisation à la contre-partie.

Protection des Données Personnelles

Les données personnelles du client seront traitées, conservées et/ou communiquées conformément à la loi et le client donne son autorisation dès à présent aux termes et pour les effets de la loi en vigueur sur la protection de la vie privée. Le client pourra exercer les droits d'accès, correction, suppression et blocage du traitement de ses données en envoyant une lettre recommandée à AGVGROUP Srl.

Le client pourra imposer à AGVGROUP Srl de ne pas utiliser ses données pour des activités de marketing.

GARANTIE

Domaine d'application

La présente garantie est destinée aux clients qui opèrent dans le domaine de leur activité professionnelle, selon la définition de l'article 1.

Les ventes visées par les présentes conditions générales se réfèrent à des PRODUITS NON DESTINÉS AUX CONSOMMATEURS, tels que définis par l'article 3 du D.Lég. 206/2005.

La garantie concerne les vices des produits, c'est-à-dire les imperfections matérielles du bien telles à influencer de manière importante sur leur utilisation ou sur leur valeur, relatives à des défauts du procédé de production, de fabrication, de formation, de conservation, et s'applique dans les limites et selon les conditions décrites ci-après.

Durée

AGVGROUP Srl garantit les produits pour une année à compter de la date de livraison.

Application

Compte tenu des précisions, exclusions ou limitations indiquées ci-après, ou rappelées dans ce contrat, la garantie s'applique aux vices des Produits, tels que déterminés selon la définition de l'article 1490 1er alinéa du code civil.

Modalités, termes et déchéances du droit de garantie

Dès la découverte du vice, le client est tenu de le communiquer par écrit à AGVGROUP Srl, en joignant une copie de la facture de vente et de la Confirmation de commande concernées ainsi que toute la documentation photographique du vice constaté.

Si possible, spécifier le numéro de série (serial number) du bien vicié.

La communication doit parvenir par écrit à AGVGROUP Srl au plus tard 8 jours après la découverte, sous peine de déchéance du droit de garantie. Le droit de garantie sera sans effet après un an. Toute intervention du client ou de tiers sur le produit vicié, si elle n'est pas autorisée par écrit par AGVGROUP Srl, constitue un motif de déchéance de la garantie.

Exclusions et limitations

Sans préjudice de ce qui est spécifié ailleurs, la garantie est exclue si le vice est provoqué ou accentué soit par une utilisation non conforme du Produit de la part du client ou de tiers, soit par un entretien non conforme aux indications du producteur ou par des interventions sur le Produit de quelque nature que ce soit, même d'entretien, non effectuées ou non autorisées par AGVGROUP Srl.

La garantie sera aussi sans effet dans les cas suivants:

-si la communication de déclaration du vice n'est pas accompagnée des documents et ne contient pas les informations prévues par l'art.10.4.

-si les produits ont été installés, conservés ou stockés dans des environnements qui ne sont pas propres et en garantissant la qualité (tels les environnements extérieurs, humides, faiblement aérés);

-si les produits n'ont pas été montés correctement, ou bien ont été manipulés, intégrés par des pièces et des éléments qui ne sont pas d'origine ou ne sont pas autorisés par AGVGROUP Srl, nettoyés selon des procédures ou avec des produits qui peuvent les endommager;

-en cas de dommages qui ne sont pas dus à des vices d'origine de production et/ou à une mauvaise qualité des matériaux utilisés, mais qui sont la conséquence de faits ou d'événements traumatiques pour le produit, et plus précisément à titre d'exemple non limitatif: chocs, rayures, bosses, coupes, taches provoquées par des facteurs extérieurs, tels que laques et produits d'entretien;

-pour les dommages d'usure provoquée par une utilisation normale des Produits;

-si les produits ne sont pas utilisés par des sujets auxquels ils sont destinés et pour lesquels ils sont fabriqués, c'est-à-dire les coiffeurs, esthéticiens, salons de beauté, beauty farm.

Conditions particulières de garantie

Les conditions particulières de garantie suivantes s'appliquent en fonction de l'élément ou du matériau indiqués ci-dessous:

Pompes:

Elles sont garanties 24 mois à partir de la date de livraison. Pour les fauteuils, la hauteur indiquée est toujours indicative car elle dépend en partie du type de pieds choisi. Nous conseillons de ne pas bouger les fauteuils équipés de pompes hydrauliques en les soulevant par les accoudoirs. Cette opération provoque l'injection d'air à l'intérieur de la pompe en provoquant des dysfonctionnements. Dans ce cas il est nécessaire de soulever au maximum l'assise et puis d'intervenir plusieurs fois sur la pédale de manière à faire sortir l'air et rétablir les conditions normales.

Skai - Vinyle:

Les Skai/Vinyles, en particulier le blanc et les teintes claires, ne sont pas garantis contre les dommages qui ne sont pas dus à des vices d'origine de fabrication et/ou à une mauvaise qualité des matériaux utilisés, mais qui sont la conséquence de faits ou d'événements traumatiques pour le produit, et plus précisément à titre d'exemple non limitatif: chocs, rayures, coupes, taches provoquées par des facteurs extérieurs, tels que teintures, tissu denim/jeans, laques et produits d'entretien. On ne peut pas considérer comme vice d'origine toute différence éventuelle de tonalité de la couleur que pourraient présenter des articles ou Produits ayant le même type de Skai. La procédure de nettoyage de la tapisserie synthétique (SKAI/VINYLE) prévoit l'utilisation d'eau savonneuse à distribuer au moyen d'une éponge ou d'un linge souple. Les produits chimiques peuvent abîmer de manière irréparable la tapisserie synthétique, de même que l'utilisation d'outils trop durs ou rêches pour le nettoyage. AgvGroup ne répond pas des dommages provoqués par l'utilisation de ces produits ou outils. Les rembourrés peuvent être recouverts avec du matériau fourni par le client. Par ailleurs nous ne garantissons pas la qualité de finition si le matériau est fourni par le client.

Parties peintes:

Les dommages qui ne sont pas dus à des vices d'origine de fabrication et/ou à une mauvaise qualité des matériaux utilisés, mais qui sont la conséquence de faits ou d'événements traumatiques pour le produit ne sont pas garantis, et plus précisément à titre d'exemple non limitatif: chocs, bosses, rayures, coupes, taches provoquées par des facteurs extérieurs, tels que teintures, laques et produits d'entretien. On ne peut pas considérer comme vice d'origine toute différence éventuelle de tonalité de la couleur que pourraient présenter des articles ou des produits ayant le même type de vernis.

Parties en aluminium:

Les dommages qui ne sont pas dus à des vices d'origine de fabrication et/ou à une mauvaise qualité des matériaux utilisés, mais qui sont la conséquence de faits ou d'événements traumatiques pour le produit ne sont pas garantis, et plus précisément à titre d'exemple non limitatif: chocs, bosses, rayures, coupes, taches provoquées par des facteurs extérieurs, tels que teintures, laques et produits d'entretien. On ne peut pas considérer comme vice d'origine toute différence éventuelle de tonalité de la couleur que pourraient présenter des articles ou des produits ayant le même type de parties en aluminium, ni les imperfections éventuelles de la surface dues à la porosité du matériau. Ne pas utiliser de produits abrasifs pour nettoyer les éléments en aluminium.

Appareils électriques:

Éléments électriques et appareillages électriques (sauf néons, leds (diodes) et ampoules)

Ils rentrent dans les conditions générales de garantie, sauf si le dommage est causé par des surtensions du secteur dépassant les limites prévues par la norme CE (220/240V, 50hz, +/- 10%).

Néons, Leds et Ampoules:

Ils ne rentrent pas dans les conditions générales de garantie, car il s'agit de matériel consommable.

L'unique garantie fournie est le respect, au moment de la livraison, des paramètres de température, couleur et rendement chromatique indiqués dans les spécifications prévues sur le catalogue des principaux produits (p.ex. catalogue Philips paragraphe 12). Le client est donc tenu à une vérification immédiate des éléments visés par le présent paragraphe et, en cas de difformités par rapport à ces spécifications, il sera tenu à le communiquer par écrit à AGVGROUP Srl dans les 8 jours qui suivent la réception de la marchandise; à défaut, le Client perdra le droit de faire valoir ladite difformité.

L'usure normale des articles due à l'utilisation est exclue des conditions générales de garantie et le Client déclare savoir, en renonçant dès à présent à toute prétention à ce sujet, que les néons, leds, ampoules peuvent présenter avec le temps des difformités de couleur ou cesser de fonctionner.

Verres et Miroirs:

Les dommages qui ne sont pas dus à des vices d'origine de fabrication et/ou à une mauvaise qualité des matériaux utilisés, mais qui sont la conséquence de faits ou d'événements traumatiques pour le produit ne sont pas garantis, et plus précisément à titre d'exemple non limitatif: chocs, bosses, rayures, coupes, taches provoquées par des facteurs extérieurs, tels que teintures, laques et produits d'entretien. AgvGroup rappelle que le montage correct des miroirs implique leur fixation à la structure portante moyennant silicone. AgvGroup ne répondra pas des dommages aux miroirs lorsqu'ils résultent montés en dehors de cette procédure.

Bacs et éviers:

Les dommages qui ne sont pas dus à des vices d'origine de fabrication et/ou à une mauvaise qualité des matériaux utilisés, mais qui sont la conséquence de faits ou d'événements traumatiques pour le produit ne sont pas garantis, et plus précisément à titre d'exemple non limitatif: chocs, bosses, rayures, coupes, taches provoquées par des facteurs extérieurs, tels que teintures, laques et produits d'entretien.

Robinet, douches et flexibles:

La robinetterie est garantie pendant 3 ans, les douches et les flexibles sont garantis pendant 6 mois, les cartouches en céramique pendant 1 an (Le tout évalué en fonction de la dureté de l'eau du réseau sur lequel le produit est installé; il est entendu qu'en amont de toute l'installation il faudra monter un adoucisseur d'eau homologué).

Modalité d'intervention AGVGROUP Srl

AGVGROUP Srl examinera le produit et évaluera, selon son avis incontestable, si le problème rentre ou pas dans la couverture de la garantie commerciale AGVGROUP Srl, à travers son propre service d'intervention ou par l'intermédiaire d'un partenaire d'assistance autorisé, suite à l'examen du produit, s'engage à remplacer ou réparer des pièces qui résulteraient défectueuses à l'origine, qui seront rendue franco usine.

Dans le cas où serait demandé l'envoi de pièces de rechange, les frais de transport et le risque s'y rapportant seront à la charge de l'acheteur. La prestation de main d'œuvre, de même que les dommages éventuels subis par l'acheteur, ne sont pas comprises dans les garanties. Les pièces remplacées deviendront la propriété d'AGVGROUP Srl. Si l'article n'est plus en vente auprès de AGVGROUP Srl, celle-ci prévoira un remplacement approprié. AGVGROUP Srl décidera, à sa discrétion exclusive, de définir quel remplacement est à considérer adéquat.

Exclusion de la reconnaissance implicite du vice.

Par référence à l'art.1495 2e alinéa du code civil il est précisé que l'intervention de AGVGROUP Srl ou d'un sujet délégué ou autorisé par celle-ci, ne comporte pas la reconnaissance automatique du vice, mais vise exclusivement à évaluer la déclaration du défaut présentée par le client. L'intervention de AGVGROUP Srl, ou du sujet délégué ou autorisé par celle-ci, pour le remplacement ou la réparation, ne comporte aucune reconnaissance, car celui-ci aura pu être fait dans le seul but d'éviter un contentieux ou en vue de transactions. Le vice s'entend reconnu aux termes de la loi seulement quand ceci a été fait explicitement par écrit.

Assistance hors GARANTIE

Dans le cas où le client demanderait à AGVGROUP Srl une assistance hors garantie sur les produits fournis par celle-ci, tous frais et charges accessoires que AGVGROUP Srl aura soutenu pour les pièces détachées, les heures de main d'œuvre, les frais de voyage, vivre et couvert permettant de porter à terme l'assistance seront facturés au client.

Juridiction

Le présent contrat est régi par le droit italien et il est soumis à la juridiction exclusive du Tribunal de Reggio Emilia.

Clauses finales

Le texte en langue italienne du présent contrat est le seul qui fait foi comme texte original.

Aux termes et pour les effets des articles 1341 et 1342 du Code Civil, le Client déclare avoir pris vision et approuver expressément les suivants articles des Conditions Générales de Vente et de Garantie de AGVGROUP Srl: art.2 (efficacité), art.3 (commandes), art.4 (prix et paiements), art.5 (livraison/titre/risque), art.6 (acceptation), art.7 (responsabilité), art.8 (force majeure) art.10 (garantie,paragraphe;10.1,10.2,10.3,10.4,10.5,10.6,10.7,10.8), art.12 (juridiction), art.13 (clauses finales).

■ German

Begriffe

Der Kunde: die natürliche oder juristische Person, die bei der Ausübung ihrer eigenen unternehmerischen, gewerblichen, handwerklichen oder professionellen Tätigkeit tätig wird, oder ein Vermittler von ihr, der die Produkte erwirbt, die von AGVGROUP S.R.L. erzeugt und vertrieben werden.

AGVGROUP SpA: die Gesellschaft mit Firmensitz in Via Contarella 17, 42019 Scandiano (RE) - Italien, die ihre Produkte verkauft.

Auftragsbestätigung: schriftliche Bestätigung des bestellten Produkts, die dem Kunden von AGVGROUP S.R.L. zugeschickt wird.

Preis: der Preis, der in der Auftragsbestätigung angegeben ist.

Produkt: das Produkt, das in der Auftragsbestätigung angegeben wird. Die Eigenschaften der im Katalog dargestellten Produkte sind unverbindlich. Wir behalten uns das Recht vor, alle Änderungen vorzunehmen, die wir für angemessen betrachten, ohne einen Vorbescheid zu erteilen.

Vertrag: der Vertrag, der zwischen AGVGROUP S.R.L. und dem Kunden durch den Austausch von Auftrag und Auftragsbestätigung ausgetauscht wird, der durch die hier vorliegenden allgemeinen Geschäfts- und Garantiebedingungen geregelt wird.

Wirksamkeit

Der hier vorliegende Vertrag ist auf den hier vorliegenden Verkauf und alle künftigen anzuwenden, die zwischen AGVGROUP SpA und dem Kunden getätigt werden, es sei denn, es würden anschließend andere und davon abweichende Geschäfts- und Garantiebedingungen unterzeichnet. Die Zusendung eines Auftrags bedingt die Annahme des Vertrags.

Aufträge

Die Aufträge werden nur und ausschließlich in der Schriftform (per E-Mail und Fax sind gleichgestellt) angenommen und werden für AGVGROUP S.R.L. und zwischen den Parteien verbindlich, wenn AGVGROUP S.R.L. dem Kunden die Auftragsbestätigung sendet. Die Auftragsbestätigung muss sofort (innerhalb von 24 Stunden ab dem Erhalt) vom Kunden geprüft werden, der AGVGROUP S.R.L. unverzüglich auf dem Schriftweg jeden festgestellten Fehler mitteilen muss. Wenn das nicht der Fall ist, werden die Angaben der Auftragsbestätigung nach Ablauf von 3 Werktagen auf den Vertrag angewendet.

Aufträge werden nicht akzeptiert, wenn sie nicht von den hier vorliegenden, vom Kunden unterzeichneten allgemeinen Geschäfts- und Garantiebedingungen begleitet werden. Die anschließenden Aufträge, die von AGVGROUP S.R.L. durch die Auftragsbestätigung angenommen und bestätigt wurden, bleiben an den hier vorliegenden Vertrag gebunden.

Preis und Zahlungsbedingungen

Die Kostenvoranschläge von AGVGROUP SpA gelten nur für den darin angegebenen Zeitraum und wenn die in der Schriftform ausgestellt wurden. Der Preis beinhaltet ausschließlich die angeführten Waren und Dienstleistungen und ist auf jeden Fall ausschließlich der MwSt. zu verstehen. Di Zahlung muss auf die Weise und in den Zeiten erfolgen, die in der Auftragsbestätigung angegeben sind.

AGVGROUP SpA kann die Lieferung oder die Erledigung des Auftrags bis zur erfolgten Zahlung desselben einstellen, wenn eine Anzahlung vereinbart worden ist oder wenn es bei einem früheren Geschäft zu einem Zahlungsverzug des Kunden gekommen war.

Der Kunde verzichtet schon jetzt auf jede Verrechnungseinde zwischen den Beträgen, die er AGVGROUP S.R.L. schuldet, und jedem anderen Betrag, für den er aus beliebigem Rechtsgrund Gläubiger ist oder zu sein vorgibt, auch wenn fällig und einklagbar, auch wenn nicht bestritten und rechtlich einklagbar. Im Falle eines Zahlungsverzugs muss der Kunde, ohne dass er formal in Verzug gesetzt worden ist, auf den noch zu zahlenden Betrag die Zinsen nach dem Gesetzesvertretenden Dekret Nr. 231/2002 entrichten, wie auch die Kosten für die Eintreibung desselben.

Lieferung / Rechtstitel / Risiko

Der in der Auftragsbestätigung angegebene Liefertermin ist unverbindlich. Teillieferungen sind zulässig. Der Übergabeort ist in der Auftragsbestätigung angegeben. Die Ware rollt immer ausschließlich auf Risiko und Gefahr des Käufers, auch wenn sie frachtfrei verkauft wurde.

Der Besitz des Produkts geht erst dann an den Käufer über, wenn der ganze Preis bezahlt worden ist. Unbeschadet der Vorschriften des Artikels 1525 des italienischen BGB kann AGVGROUP S.R.L. (ohne Haftung gegenüber dem Kunden) wieder in Besitz des Produkts gelangen.

AGVGROUP S.R.L. kann eine Klage einreichen, um den Preis auch vor dem Eigentumswechsel zu erhalten.

Falls der Kunde die Lieferung ohne vorherige Absprache mit AGVGROUP S.R.L. verweigert, gehen die Kosten oder Verluste, die AGVGROUP S.R.L. durch diese Weigerung entstehen, einschließlich der Lagerhaltungskosten bis zur Annahme der Lieferung zu seinen Lasten.

Warenannahme

Bei der Auslieferung des Produkts muss der Kunde sie gründlich untersuchen und, wenn es erforderlich ist, zurückweisen und die Fehler bei der Auslieferung erklären. Bei Ablauf dieser Frist versteht sich das Produkt als vom Kunden angenommen. Wenn AGVGROUP S.R.L. in Ausnahmefällen und nach eigenem Ermessen mit der Rückgabe des Produkts einverstanden ist, muss dieses im ursprünglichen Zustand, mit seiner Verpackung einer Rückgabeerklärung und dem Beleg für den erfolgten Erwerb zurückgegeben werden. Die Rückgabekosten gehen immer zu Lasten des Kunden.

Haftung

AGVGROUP S.R.L. haftet auf keine Weise für direkte oder indirekte Schäden oder Verluste infolge des mangelnden oder schlechten Betriebs der Produkte, für Verlust von Geschäften, Gewinnen, Löhnen, Vergütungen, Ersparnissen, vorbehaltlich dessen, was von den gesetzlichen Garantien oder den hier vorliegenden allgemeinen Geschäftsbedingungen vorgesehen ist.

AGVGROUP S.R.L. ist ebenfalls nicht für Schäden verantwortlich zu betrachten, die während der Installation der Produkte an Fußböden, Möbeln, Einrichtungsgegenständen, Einrichtung oder allem sonstigen verursacht werden, was in den Räumen vorhanden ist, weil der Kunde anerkennt, dass es seine genaue vertragliche Verpflichtung ist, diese vorher zu schützen oder an einen anderen Ort zu bringen.

Der Kunden anerkennt, dass er vorher von AGVGROUP S.R.L. auf die Eingriffe hingewiesen worden ist, die für die Installation der Produkte erforderlich sind, insbesondere die Modalitäten und die Eigenschaften derselben.

Höhere Gewalt

AGVGROUP S.R.L. haftet nicht für die Verzögerung bei der Erfüllung ihrer Obliegenheiten (einschließlich Lieferverzug), wenn diese Verzögerung durch Umstände verursacht wird, die sich außerhalb ihrer Risikosphäre befinden, und sie hat das Recht, eine zeitliche Verlängerung für die Erfüllung auszusutzen. Beispiele für höhere Gewalt sind Streiks, Probleme bei Lieferung/Transport/hergestellten Produkte und/oder der Halbfertigware, Schwankungen der Wechselkurse, Regierungs- oder Verwaltungsmaßnahmen, Naturkatastrophen.

Sollte das Ereignis höherer Gewalt für einen Zeitraum von mehr als 2 Monaten andauern, hat jede Partei das Recht darauf, vom Vertrag zurückzutreten, ohne dass die Gegenseite irgendeine Entschädigung zu zahlen hat.

Datenschutz

Die personenbezogenen Daten des Kunden werden gesetzsgemäß verarbeitet, aufbewahrt und/oder mitgeteilt und der Kunde erteilt schon jetzt im Sinne und hinsichtlich der Auswirkungen des geltenden Datenschutzes seine Genehmigung dazu. Der Kunde kann sein Recht auf Auskunft, Berichtigung, Löschung oder Sperrung der Behandlung seiner personenbezogenen Daten ausüben, indem er einen Einschreibebrief an AGVGROUP S.R.L. sendet.

Der Kunde kann AGVGROUP S.R.L. auflegen, seine Daten nicht zu Marketing-Zwecken zu benutzen.

GARANTIE

Geltungsbereich

Die hier vorliegende Garantie ist für Kunden bestimmt, die im Rahmen ihrer eigenen gewerblichen Tätigkeit aktiv werden, so wie es in der Klausel 1 festgelegt ist.

Die Verkäufe, auf die sich die hier vorliegenden allgemeinen Geschäftsbedingungen beziehen, betreffen PRODUKTE, DIE NICHT FÜR VERBRAUCHER BESTIMMT SIND, so wie sie im Artikel 3 des italienischen Gesetzesvertretenden Dekret Nr. 206/2005 festgelegt werden.

Die Garantie betrifft die Mängel der Produkte, wobei darunter die Materialfehler der Ware zu verstehen sind, die so beschaffen sind, dass sie sich auf relevante Weise auf die Benutzbarkeit oder den Wert auswirken, und zwar hinsichtlich Störungen des Produktions-, Fertigungs-, Bildungs- oder Aufbewahrungsprozesses, und sie ist innerhalb der Grenzen und nach den Bedingungen operativ, die hier angeführt werden.

Dauer

AGVGROUP S.R.L. garantiert ihre Produkte für ein Jahr ab dem Lieferdatum.

Wann wird sie angewendet

Vorbehaltlich der Bestimmungen, der Ausschließungen oder der Einschränkungen, die hier folgend aufgeführt oder auf jeden Fall in diesem Vertrag aufgerufen werden, kommt die Garantie bei den Mängeln des Produkts zur Anwendung, die nach der Festlegung des Artikels 1490 1. Abs. des italienischen BGB gefunden werden.

Modalitäten, Fristen und Fälligkeiten, um den Gewährleistungsanspruch geltend zu machen

Bei der Entdeckung des Mangels ist der Kunde verpflichtet, AGVGROUP S.R.L. eine schriftliche Mitteilung zu machen, indem er die Kopie der Verkaufrechnung und der sich darauf beziehenden Auftragsbestätigung beilegt und das ganze mit der fotografischen Dokumentation des festgestellten Mangels ausstattet.

Wo möglich die Serien-Nummer der mit Mängeln behafteten Ware angeben.

Die Mitteilung der Mängel muss AGVGROUP S.R.L. binnen 8 Tagen ab ihrer Entdeckung unter sonstigem Verfall des Gewährleistungsanspruchs auf dem Schriftweg zugestellt werden. Der Gewährleistungsanspruch verjährt in einem Jahr. Jeder vom Kunden oder Dritten am fehlerhaften Produkt vorgenommene und nicht schriftlich von AGVGROUP S.R.L. genehmigte Eingriff stellt einen Grund zum Verfall der Garantie dar.

Ausschließungen und Einschränkungen

Vorbehaltlich dessen, was an anderer Stelle steht, ist die Garantie ausgeschlossen, wenn der Mangel durch eine bestimmungswidrige Benutzung des Produkts durch den Kunden oder Dritte bzw. durch eine Wartung, die nicht den Angaben des Herstellers entspricht, oder durch Eingriffe irgendwelcher Art, auch Wartungseingriffe, die auf dem Produkt ausgeführt und nicht von AGVGROUP S.R.L. genehmigt worden sind, verursacht oder verschlimmert wird.

Die Garantie ist außerdem ausgeschlossen:

- wenn der Mitteilung der Mangelanzeige nicht die Dokumente beigelegt und die Informationen geliefert werden, die in der Klausel 10.4 vorgesehen sind.

- wenn die Produkte in Räumen installiert, aufbewahrt oder gelagert werden, die nicht geeignet sind, ihre Qualität zu wahren (wie Außenbereiche, feuchte und schlecht belüftete Räume).

- wenn sie nicht korrekt montiert worden sind, wenn unerlaubte Änderungen an ihnen vorgenommen worden sind, wenn Teile in sie eingebaut worden sind, die keine Originale sind, oder Teile, die nicht von AGVGROUP S.R.L. genehmigt worden sind, wenn sie mit Verfahren oder Produkten gereinigt worden sind, die sie beschädigen können.

- im Fall von Schäden, die sich nicht aus ursprünglichen Fertigungsmängeln und/oder der schlechten Qualität der verwendeten Materialien ableiten, sondern die die Folgen von traumatischen Ereignissen oder Umständen für das Produkt darstellen, wie wir hier als Beispiel, aber ohne Anspruch auf Vollständigkeit zitieren: Stöße, Kratzen, Schnitte, Flecken, die durch äußere Einflüsse verursacht werden, wie Farben, Lacke oder Reinigungsmittel.

- für die Verschleißschäden infolge des normalen Gebrauchs der Produkte. - wenn die Produkte nicht durch die Personen benutzt worden sind, für die sie bestimmt und hergestellt worden sind, d.h. Friseur, Kosmetiker, Kosmetikinstitute, Beautyfarms.

Besondere Garantiebedingungen

Je nach der Komponente oder dem Material, das hier folgend angegeben wird, gelten die folgenden besonderen Garantiebedingungen:

Pumpen:

Auf sie gilt eine Garantie von 24 Monaten ab dem Lieferdatum. Für die Sessel ist die Höhe immer unverbindlich, weil sie zum Teil von dem gewählten Fußtyp abhängt. Man sollte die Sessel, die mit hydraulischer Pumpe versehen sind, nicht bewegen, indem man sie durch Anfassen an den Armlehnen hebt. Dieser Vorgang bewirkt, dass Luft in das Pumpeninnere gelangt, was zu Betriebsstörungen führt. In diesem Fall ist es erforderlich, den Sessel zu weit wie möglich zu heben und dann wiederholt das Pedal zu betätigen, damit die Luft austreten kann und alles wieder normal funktioniert.

Skai - Vinyl

Die Skai/Vinyl, insbesondere die weißen oder die mit heller Farbe, sind nicht gegen die Schäden garantiert, die sich nicht aus ursprünglichen Fertigungsmängeln und/oder der schlechten Qualität der verwendeten Materialien ableiten, sondern die die Folgen von traumatischen Ereignissen oder Umständen für das Produkt darstellen, wie wir hier als Beispiel, aber ohne Anspruch auf Vollständigkeit zitieren: Stöße, Kratzer, Schnitte, Flecken, die durch äußere Einflüsse verursacht werden, wie Farben, Denimstoff/Jeans, Lacke oder Reinigungsmittel. Die etwaige Farbtonabweichung, die Artikel oder Produkte mit dem gleichen Skaityp aufweisen sollten, kann nicht als ursprünglicher Mangel angesehen werden. Das Reinigungsverfahren von synthetischen Bezügen (SKAI/VINYLI) sieht die Benutzung von Seifenlauge vor, die mit einem weichen Schwamm oder Tuch zu verteilen ist. Jedes chemische Produkt kann den synthetischen Bezug unwiderruflich beschädigen, so wie das auch bei Benutzung von zu harten oder rauen Gegenständen für die Reinigung der Fall sein kann. AgvGroup haftet nicht für Schäden, die durch die Benutzung solcher Produkte oder Gegenstände verursacht werden. Die Polstermöbel können mit vom Kunden gestelltem Material verkleidet werden. Wir garantieren nicht für die Ausstattungsgüsten, wenn das Material vom Kunden gestellt wird.

Lackierte Teile:

Es gibt keine Garantie auf Schäden, die sich nicht aus ursprünglichen Fertigungsmängeln und/oder der schlechten Qualität der verwendeten Materialien ableiten, sondern die die Folgen von traumatischen Ereignissen oder Umständen für das Produkt darstellen, wie wir hier als Beispiel, aber ohne Anspruch auf Vollständigkeit zitieren: Stöße, Beulen, Kratzer, Schnitte, Flecken, die durch äußere Einflüsse verursacht werden, wie Farben, Lacke oder Reinigungsmittel. Die etwaige Farbtonabweichung, die Artikel oder Produkte mit dem gleichen Lacktyp aufweisen sollten, kann nicht als ursprünglicher Mangel angesehen werden.

Aluminiumteile:

Es gibt keine Garantie auf Schäden, die sich nicht aus ursprünglichen Fertigungsmängeln und/oder der schlechten Qualität der verwendeten Materialien ableiten, sondern die die Folgen von traumatischen Ereignissen oder Umständen für das Produkt darstellen, wie wir hier als Beispiel, aber ohne Anspruch auf Vollständigkeit zitieren: Stöße, Beulen, Kratzer, Schnitte, Flecken, die durch äußere Einflüsse verursacht werden, wie Farben, Lacke oder Reinigungsmittel. Die etwaige Farbtonabweichung, die Artikel oder Produkte mit dem gleichen Typ von Aluminiumteilen aufweisen sollten, noch etwaige Unperfektionen der Oberflächen infolge der Porosität des Materials können nicht als ursprünglicher Mangel angesehen werden. Zum Reiniger der Bestandteile aus Aluminium keine Scheuermittel verwenden.

Elektrische Geräte

Elektrische Teile und elektrische Geräte (mit Ausnahme von Neonröhren, Leuchtdioden und Glühlampen)

Gehören unter die allgemeinen Garantiebedingungen, es sei denn, der Schaden ist nicht durch Sprünge der Netzspannung verursacht, die die von den EG-Normen vorgesehenen Grenzen überschreiten (220/240V, 50 Hz, +/- 10%).

Neonröhren, Leuchtdioden und Glühlampen:

Sie gehören nicht zu den allgemeinen Garantiebedingungen, da es sich um Verbrauchsmaterial handelt. Bei der Auslieferung werden ausschließliche die Parameter wie Temperatur, Farbe und chromatische Leistung gewährleistet, die in den technischen Daten im Katalog der wichtigsten Hersteller angegeben sind (z.B. Katalog Philips Abschnitt 12). Der Kunde ist daher dazu angehalten, die Komponenten, die zu diesem Abschnitt gehören, sofort zu prüfen und in dem Fall, dass er Abweichungen von diesen technischen Daten feststellt, innerhalb von 8 Tagen ab dem Erhalt der Ware eine schriftliche Mitteilung an AGVGROUP SpA zu machen. Ist das nicht der Fall, verfällt der Anspruch des Kunden, diese Abweichung geltend zu machen. Ausgeschlossen von den normalen Garantiebedingungen bleibt der normale Verschleiß der Artikel, der auf der Benutzung beruht, und der Kunde erklärt, davon Kenntnis zu haben und verzichtet schon jetzt auf jede Geltendmachung von Ansprüchen dazu, dass Neonröhren, Leuchtdioden und Glühbirnen im Laufe der Zeit farbliche Änderungen aufweisen und zu funktionieren aufhören können.

Gläser und Spiegel:

Es gibt keine Garantie auf Schäden, die sich nicht aus ursprünglichen Fertigungsmängeln und/oder der schlechten Qualität der verwendeten Materialien ableiten, sondern die die Folgen von traumatischen Ereignissen oder Umständen für das Produkt darstellen, wie wir hier als Beispiel, aber ohne Anspruch auf Vollständigkeit zitieren: Stöße, Beulen, Kratzer, Schnitte, Flecken, die durch äußere Einflüsse verursacht werden, wie Farben, Lacke oder Reinigungsmittel. AgvGroup erinnert daran, dass die korrekte Montage der Spiegel die Befestigung derselben an der Tragstruktur mittels Silikon bedingt. AgvGroup haftet nicht für Schäden an den Spiegeln, falls sich ergibt, dass diese unter Nichtbeachtung dieses Verfahrens montiert worden sind.

Washbecken:

Es gibt keine Garantie auf Schäden, die sich nicht aus ursprünglichen Fertigungsmängeln und/oder der schlechten Qualität der verwendeten Materialien ableiten, sondern die die Folgen von traumatischen Ereignissen oder Umständen für das Produkt darstellen, wie wir hier als Beispiel, aber ohne Anspruch auf Vollständigkeit zitieren: Stöße, Beulen, Risse, Flecken, die durch äußere Einflüsse verursacht werden, wie Farben, Lacke oder Reinigungsmittel.

Armaturen, Brauseköpfe und Schläuche:

Die Armaturen haben eine dreijährige Garantie, die Brauseköpfe und Schläuche eine Sechsmontatsgarantie, die Keramikkartuschen von einem Jahr (Das alles unter Beurteilung der Wasserhärte, wo das Produkt installiert ist. Auf jeden Fall muss stromauf von der ganzen Anlage ein zugelassener Wasserenthärter montiert sein).

Eingriffsmodalitäten AGVGROUP S.R.L.

AGVGROUP S.R.L. wird das Produkt prüfen und nach eigenem unanfechtbarem Ermessen entscheiden, ob das Problem unter die Deckung der Handelsgarantie fällt oder nicht. AGVGROUP S.R.L. verpflichtet sich nach der Prüfung der Teile durch seinen eigenen Kundendienst oder einen autorisierten Partnerbetrieb zum Ersatz oder zur Reparatur der Teile, die sich als im Ursprung als mangelhaft ergeben sollten und die frei Werk zurückgegeben werden. Falls die Zusendung von Ersatzteilen verlangt wird, gehen die Frachtkosten und das entsprechende Risiko zu Lasten des Käufers. Als nicht von der Garantie gedeckt verstehen sich die Leistungen, die Arbeitskosten bedingen, sowie die etwaigen Schäden, die der Käufer erlidet. Die ausgetauschten Teile werden Eigentum von AGVGROUP S.R.L. Wenn der fragile Artikel nicht mehr von AGVGROUP S.R.L. verkauft wird, wird diese für eine angemessene Ersetzung sorgen. AGVGROUP S.R.L. wird nach eigenem unanfechtbarem Ermessen festlegen, welche Ersetzung als angemessen zu betrachten ist.

Ausschluss der versteckten Mängelankennung

Mit Bezug auf den Art.1495 2. Absatz des italienischen BGB wird darauf verwiesen, dass der Eingriff von AGVGROUP S.R.L. oder eines von dieser bevollmächtigten oder autorisierten Betriebs nicht die automatische Mängelankennung bededeut, sondern ausschließlich zur Beurteilung der vom Kunden vorgelegten Anzeige dient. Der Eingriff von AGVGROUP S.R.L. oder eines von dieser bevollmächtigten oder autorisierten Betriebs zum Austausch oder zur Reparatur bedingt keinerlei Anerkennung, weil dieser nur zum Zweck der Vermeidung von Streitfällen und/oder zu Vergleichszwecken ausgeführt worden sein kann. Der Mangel ist nur dann als gesetzmäßig anerkannt zu verstehen, so diese Anerkennung ausdrücklich auf de Schriftweg gegeben worden ist.

Kundendienst außerhalb der GARANTIE

Falls ein Kunde von AGVGROUP S.R.L. eine Kundendienstleistung außerhalb der Garantie auf von dieser gelieferte Produkte verlangt, werden alle Kosten und die zusätzlichen Auslagen, die AGVGROUP S.R.L. für die Ersatzteile, die Arbeitsstunden, die Koste für An- und Rückfahrt, Kost und Logis entstehen, die erforderlich sind, um den Kundendienst auszuführen, dem, Kunden in Rechnung gestellt.

Rechtsprechung

Der hier vorliegende Vertrag wird durch das italienisch Gesetz geregelt und unterliegt ausschließlich der Rechtsprechung des Gerichts von Reggio Emilia.

Abschlussklauseln

Der Text in italienischer Sprache des hier vorliegenden Vertrags ist als Originaltext der einzig maßgebliche.

Im Sinne und hinsichtlich der Auswirkungen der Artikel 1341 und 1342 des italienischen BGB erklärt der Kunde, insbesondere die folgenden Artikel der allgemeinen Geschäfts- und Garantiebedingungen von AGVGROUP SpA aufmerksam geprüft zu haben und billigt sie hiermit ausdrücklich: Kl. 2 (Wirksamkeit), Kl. 3 (Aufträge), Kl. 4 (Preis und Zahlungsbedingungen), Kl. 5 (Lieferung/Rechtstitel/Risiko), Kl. 6 (Warenannahme), Kl. 7 (Haftung), Kl. 8 (Höhere Gewalt), Kl. 10 (Garantie, Abschnitte: 10.1, 10.2,10.3,10.4,10.5,10.6,10.7,10.8), Kl. 12 (Rechtsprechung), Kl. 13 (Abschlussklauseln).

■ Spanish

Definiciones

El Cliente : la persona física o jurídica que opera mediante su propia actividad empresarial, comercial, artesanal o profesional, o bien, mediante un intermediario que compra los productos comercializados y los productos de AGVGROUP Srl.

AGVGROUP Srl: la sociedad con domicilio social en via contarella 17, 42019 Scandiano (RE) – Italia, que vende los Productos.

Confirmación del pedido: aviso escrito de confirmación del producto solicitado, enviado al Cliente de AGVGROUP Srl.

Precio: aquel indicado en la confirmación del pedido.

Producto: aquel indicado en la confirmación del pedido. Las características de los productos ilustrados en el catálogo no son vinculantes. Nos reservamos la facultad de aportar todas aquellas variaciones que consideremos oportunas, sin la obligación de tener que dar algún tipo de aviso.

Contrato: aquel concluido entre AGVGROUP Srl y el cliente mediante el intercambio de un pedido y la confirmación del pedido que está disciplinado por las presentes condiciones generales de venta y garantía.

Eficacia

El presente Contrato se aplica a esta venta y a cada venta subsiguiente celebrada entre AGVGROUP Srl y el Cliente, sin perjuicio de la suscripción posterior de otras diferentes condiciones de venta y garantía. El envío de un pedido implica la aceptación del contrato.

Pedidos

Los pedidos se aceptan sólo y exclusivamente por escrito (con validez también para las aceptaciones comunicadas mediante correo electrónico y fax). Dicha aceptación pasa a tener carácter vinculante para AGVGROUP Srl y entre las partes cuando AGVGROUP Srl envía al cliente la confirmación del pedido. La confirmación del pedido debe ser controlada inmediatamente por el cliente (dentro y no más allá de las 24 horas de la recepción), comunicando eventualmente por escrito y a la brevedad a AGVGROUP Srl cualquier error hallado.

Si no existe ninguna comunicación, pasados 3 días laborales, las indicaciones contenidas en la confirmación del pedido se aplicarán al Contrato.

NO se aceptará ningún pedido si el mismo no está acompañado por las presentes condiciones generales de venta y de garantía firmadas por el cliente. Los pedidos subsiguientes, aceptados y confirmados por AGVGROUP Srl por medio de la confirmación del pedido, siguen estando sujetos a las disposiciones del presente contrato.

Precio y términos de pago

Los presupuestos emitidos por AGVGROUP Srl son válidos sólo si han sido redactados por escrito y durante el período indicado en el mismo. El Precio incluye exclusivamente los bienes y las prestaciones enumeradas y debe entenderse neto sin IVA. El pago deberá realizarse en las modalidades y en los plazos indicados en la confirmación del pedido.

AGVGROUP Srl puede suspender la entrega o el despacho del pedido hasta la efectiva realización del pago, si se ha acordado el pago anticipado o, de toda otra transacción anterior, en la cual cliente se encuentre retrasado con sus pagos.

El Cliente renuncia, a partir de este momento, a cualquier excepción de compensación entre las sumas debidas por éste a AGVGROUP Srl y de toda otra suma de la cual fuese o se aseverase su condición de acreedor, a cualquier título, aún si se tratase de una suma líquida y exigible, como también si la misma no ha sido contestada y no es legalmente exigible.

En caso de retardo en el pago, el cliente deberá pagar los intereses estipulados en el D.Leg. nº 231/2002 que se calcularán sobre la suma impaga como también los gastos incurridos para la recuperación de la misma sin necesidad de declarar formalmente su mora.

Entrega / Título / Riesgo

El plazo de entrega indicado en la confirmación del pedido es indicativo. Se admiten entregas parciales. El lugar de entrega está indicado en la confirmación del pedido. La mercancía viaja a exclusivo riesgo y peligro del comprador aún si ha sido vendida con la cláusula con porte pagado.

La propiedad del producto se transfiere una vez que ha sido pagado el precio total. Sin perjuicio de lo previsto por el Artículo 1525 del código civil italiano, AGVGROUP Srl podrá (sin responsabilidad hacia el cliente) readquirir la propiedad del producto.

AGVGROUP Srl podrá ejecutar acciones legales para obtener el precio, incluso antes del traspaso de propiedad.

Si el cliente rechazara la entrega sin previo acuerdo con AGVGROUP Srl, permanecerán a su cargo los gastos o las pérdidas incurridas por AGVGROUP Srl a causa de dicho rechazo, incluidos los gastos de depósito hasta la aceptación de la entrega.

Aceptación

Al realizar la entrega del producto, el cliente debe controlarlo e inspeccionarlo y, si fuera el caso, rechazarlo o denunciar los vicios hallados al momento de recibir el producto. Tras el vencimiento de dicho plazo el producto se considerará aceptado por el cliente. Si AGVGROUP Srl, en condiciones excepcionales y a su discreción, aceptara la restitución del producto, éste deberá devolverse en las condiciones originales, con el relativo embalaje, con una nota de devolución y la prueba de la compra real; los gastos de restitución estarán siempre a cargo del cliente.

Responsabilidad

AGVGROUP Srl no será en ningún modo responsable por daños directos o indirectos o pérdidas consecuenciales en caso de falta o malfuncionamiento de los productos, por la pérdida de negocios, ganancias, sueldos, compensaciones, ahorros, salvo lo que ha sido previsto por las garantías de ley o por las presentes condiciones generales de venta.

AGVGROUP Srl no será igualmente responsable por los daños provocados durante la instalación de los productos en suelos, mobiliario, objetos, decorados y todo aquello presente en los locales, reconociendo el cliente tener la obligación contractual precisa de encargarse de la protección preventiva o del desplazamiento de los mismos.

El Cliente reconoce haber sido advertido previamente por AGVGROUP Srl de las intervenciones necesarias para la instalación de los productos, en particular de las modalidades y de las características de los mismos.

Fuerza mayor

AGVGROUP Srl no será responsable del retardo en el cumplimiento de sus obligaciones (incluido el retardo en la entrega) si dicho retardo ha sido causado por circunstancias ajenas a su control razonable y tendrá derecho a una prórroga temporal para el cumplimiento, siendo algunos ejemplos de eventos de fuerza mayor las huelgas, los problemas inherentes al suministro/transporte/fabricación de los productos terminados y/o semielaborados, las oscilaciones de las tasas de cambio, las acciones gubernamentales o reglamentarias, las catástrofes naturales.

Si el evento de fuerza mayor persiste por un período superior a los 2 meses, cada una de las Partes tendrá derecho a rescindir el contrato, sin que la contraparte tenga derecho a algún tipo de resarcimiento.

Protección de los Datos Personales

Los datos personales del cliente serán tratados, conservados y/o comunicados como ha sido estipulado por la ley y el cliente autoriza, a partir de este momento, el tratamiento de dichos datos en virtud y conforme a los efectos de la normativa vigente sobre la tutela de la privacidad. El cliente podrá ejercer los derechos de acceso, corrección, cancelación y bloqueo del tratamiento de sus datos enviando una carta certificada a AGVGROUP Srl.

El cliente podrá imponer a AGVGROUP Srl no utilizar sus datos para fines de marketing.

GARANTÍA

Ámbito de operatividad

La presente garantía está destinada a los clientes que ejercen su propia actividad profesional, según la definición del artículo 1.

Las ventas a las cuales se refieren las presentes condiciones generales son relativas a PRODUCTOS NO DESTINADOS A LOS CONSUMIDORES, como han sido individuados en el artículo 3 del D.Leg. 206/2005.

La garantía se refiere a los vicios de los productos, entendiéndose como tales las imperfecciones materiales del producto, que sean tales de incidir de modo relevante en su capacidad de uso o en su valor, relativas a anomalías del proceso de producción, fabricación, formación, conservación y se aplica dentro de los límites y según las condiciones que se citan a continuación.

Duración

AGVGROUP Srl garantiza los productos por un año desde la fecha de entrega.

Cuándo se aplica

Sin perjuicio de las aclaraciones, exclusiones o limitaciones que se citan a continuación o, de todos modos, evocadas en este contrato, la garantía se aplica a los vicios de los Productos, como han sido identificados según la definición del artículo 1490, apartado 1 del código civil.

Modalidades, plazos y expiración para hacer valer el derecho a la garantía

Tras el descubrimiento del vicio el cliente tiene la obligación de comunicar el mismo por escrito a AGVGROUP Srl, adjuntando copia de la factura de venta y de la confirmación de pedido de referencia y acompañando todo ello junto con la documentación fotográfica del vicio hallado.

Donde fuera posible, suministrar el número de serie (serial number) del bien viciado.

La comunicación debe enviarse por escrito a AGVGROUP Srl dentro de los 8 días del hallazgo del vicio, so pena de expiración del derecho a la garantía. El derecho a la garantía prescribe en un año. Toda intervención del cliente o de terceros en el producto viciado, si no ha sido autorizada por escrito por AGVGROUP Srl, constituye un motivo de invalidez de la garantía.

Exclusiones y limitaciones

Sin perjuicio de todo aquello especificado en otro lugar, se excluye la garantía si el vicio es provocado o acentuado por un uso no conforme del Producto por parte del cliente o de terceros, o bien, por un mantenimiento no conforme con las indicaciones del productor, o por intervenciones de cualquier naturaleza, incluso el mantenimiento, no realizadas o autorizadas por AGVGROUP Srl.

La garantía se invalida también:

- si en la comunicación de denuncia del vicio no se han adjuntado los documentos y no se suministran las informaciones previstas por el Art. 10.4.

- si los productos han sido instalados, conservados o almacenados en ambientes que no son idóneos para tutelar la calidad (como ambientes externos, húmedos, escasamente ventilados);

- si los productos no han sido montados de modo correcto o resultan manipulados, integrados con partes y componentes no originales o no autorizados por AGVGROUP Srl, limpiados con procedimientos o productos que pueden dañarlos;

- en caso de daños que no deriven de vicios originarios de producción y/o de la mala calidad de los materiales utilizados sino que sean consecuencia de hechos o eventos traumáticos para el producto como los que citamos, a título enunciativo pero no limitativo: golpes, rayados, magullados, cortes, manchas causadas por factores externos como tinturas, lacas y productos para la limpieza;

- por los daños de desgaste derivado del uso normal de los productos;

- si los productos no son utilizados por sujetos para quienes han sido destinados y para los cuales han sido fabricados, es decir, peluqueros, esteticistas, salones de belleza, centros de salud y belleza.

Condiciones particulares de garantía

Rigen las siguientes condiciones particulares de garantía según el componente o el material que se indica a continuación:

Bombas:

Tienen una garantía de 24 meses desde la fecha de entrega. Para los sillones, la altura indicada es siempre indicativa porque depende en parte del tipo de piel escogido. Se aconseja no mover los sillones que tienen bomba hidráulica alzándolos y aferrándolos por los reposabrazos. Dicha operación provoca la inmisión de aire dentro de la bomba causando malfuncionamientos. En dicho caso, es necesario alzar lo más alto posible el asiento y presionar reiteradamente el pedal para hacer salir el aire y restablecer las condiciones normales.

Skay - Vinilo

Los Skay/Vinilo, en particular el blanco y los colores claros, no están garantizados contra los daños que no deriven de vicios originarios de producción y/o de la mala calidad de los materiales utilizados, sino que resulten consecuencia de hechos o eventos traumáticos para el producto como los que citamos, a título enunciativo pero no limitativo: golpes, rayados, cortes, manchas causadas por factores externos como tinturas, tejido denim/jeans, lacas y productos para la limpieza; No se puede considerar como vicio originario la posible diferencia de tonalidades de color que debieran presentar artículos o productos que tienen el mismo tipo de Skay. El proceso de limpieza de la tapicería sintética prevé el uso de agua jabonada a distribuirse con una esponja o un paño suave. Cualquier producto químico puede dañar irreparablemente la tapicería sintética como también puede dañarla el uso de equipos para la limpieza que sean demasiado duros o ásperos. AgvGroup no responde por los daños causados por el uso de dichos productos o equipos. Los acolchados pueden recubrirse con material de suministro del cliente. No garantizamos la calidad de acabado, si el material es suministrado por el cliente.

Partes barnizadas:

No se garantizan los daños que no deriven de vicios originarios de producción y/o de la mala calidad de los materiales utilizados sino que son consecuencia de hechos o eventos traumáticos para el producto como los que citamos, a título enunciativo pero no limitativo: golpes, magulladuras, rayados, cortes, manchas causadas por factores externos como tinturas, lacas y productos para la limpieza. No se puede considerar como vicio originario la posible diferencia de tonalidades de color que debieran presentar los artículos o productos que tienen el mismo tipo de barnizado.

Partes de aluminio:

No se garantizan los daños que no deriven de vicios originarios de producción y/o de la mala calidad de los materiales utilizados sino que son consecuencia de hechos o eventos traumáticos para el producto como los que citamos, a título enunciativo pero no limitativo: golpes, magulladuras, rayados, cortes, manchas causadas por factores externos como tinturas, lacas y productos para la limpieza. No se puede considerar como vicio originario la posible diferencia de tonalidades de color que debieran presentar los artículos o productos que tienen el mismo tipo de partes de aluminio, ni posibles imperfecciones de la superficie debidas a la porosidad del material. No utilizar productos abrasivos para la limpieza de los componentes en aluminio.

Aparatos eléctricos

Partes eléctricas y aparatos eléctricos (excluidos neón, led y lámparas)

Están comprendidas en las condiciones generales de garantía salvo que el daño no haya sido causado por oscilaciones bruscas de tensión de red que superen los límites previstos por la normativa CE (220/240V, 50hz, +/- 10%).

Neón, Led y Lámparas:

No están comprendidas en las condiciones generales de garantía, porque son material de consumo.

Se garantiza exclusivamente el respeto, al momento de la entrega, de los parámetros de temperatura, color y prestación cromática indicadas en las especificaciones previstas por el catálogo de los fabricantes principales (por ej, catálogo Philips apartado 12). El cliente tiene la obligación de realizar la verificación inmediata de los componentes enunciados en el presente apartado y, donde encontrara diferencias con dichas especificaciones, deberá comunicarlo por escrito a AGVGROUP Srl dentro y no más allá de los 8 días de la recepción de la mercancía; en caso de ausencia, el Cliente pierde el derecho de hacer valer la antedicha diferencia.

Se excluyen de las condiciones de garantía el desgaste normal de los artículos debido al uso y el Cliente declara ya saberlo, renunciando desde ahora a cualquier pretensión al respecto, que con el paso del tiempo neón, led, lámparas puedan presentar diferencias de color o dejar de funcionar.

Vidrios y espejos:

No se garantizan los daños que no deriven de vicios originarios de producción y/o de la mala calidad de los materiales utilizados sino que son consecuencia de hechos o eventos traumáticos para el producto como los que citamos, a título enunciativo pero no limitativo: golpes, magulladuras, rayados, cortes, manchas causadas por factores externos como tinturas, lacas y productos para la limpieza. AGVGROUP recuerda que el montaje correcto de los espejos implica la fijación de los mismos a la estructura portante mediante silicona. AGVGROUP no responderá por daños en los espejos en aquellos casos donde resulte que han sido montados sin observar de dicho procedimiento.

Pieltes y lavabos:

No se garantizan los daños que no deriven de vicios originarios de producción y/o de la mala calidad de los materiales utilizados sino que son consecuencia de hechos o eventos traumáticos para el producto como los que citamos, a título enunciativo pero no limitativo: golpes, magulladuras, rayados, grietas, manchas causadas por factores externos como tinturas, lacas y productos para la limpieza.

Griferías, duchas y partes flexibles:

La grifería tiene una garantía de 3 años, las duchas y las partes flexibles 6 meses, los cartuchos en cerámica 1 año (todo ello evaluado en función de la dureza del agua donde el producto ha sido instalado, queda entendido que en la entrada de la instalación deberá colocarse un ablandador de agua homologado).

Modalidad de intervención AGVGROUP Srl

AGVGROUP SpA examinará el producto y evaluará, a su entero juicio, si el problema está cubierto o no por la garantía comercial AGVGROUP Srl, mediante el propio servicio de intervención o mediante un partner de asistencia autorizado; después del examen del producto, se compromete a sustituir o reparar las piezas que resultaran ser defectuosas al origen, que serán devueltas franco fábrica.

Si se solicita el envío de repuestos, los gastos de transporte y el riesgo relativo estarán a cargo del comprador. Igualmente, no está incluida en las garantías, la prestación de mano de obra, así como tampoco los posibles daños sufridos por el comprador. Las piezas sustituidas pasarán a ser propiedad de AGVGROUP Srl. Si el artículo ya no está más en venta en AGVGROUP Srl, ésta se encargará de realizar la sustitución adecuada. AGVGROUP Srl será, a su exclusiva discreción, quien establecerá qué sustitución debe considerarse como adecuada.

Exclusión de reparación implícita del vicio

Con referencia al Art.1495 2º apartado del código civil, se precisa que la intervención de AGVGROUP Srl, o de un sujeto delegado o autorizado por ésta, no comporta automáticamente el reconocimiento del vicio sino que depende exclusivamente de la evaluación de la denuncia presentada por el cliente. La intervención de AGVGROUP Srl, o de un sujeto delegado o autorizado por ésta, para una sustitución o reparación, no comporta igualmente ningún reconocimiento, pudiendo haber sido realizada con el único fin de evitar un contencioso y/o con fines transaccionales. El vicio debe entenderse reconocido en virtud de la ley, sólo donde esto haya ocurrido explícitamente por escrito.

Asistencia fuera de la GARANTÍA

En el caso de que un cliente solicite a AGVGROUP Srl una asistencia fuera de la garantía en los productos suministrados por ésta, se debatirán al cliente todos los gastos y los cargos accesorios que AGVGROUP Srl incurrirá para los repuestos, las horas hombre, los gastos de viaje, alojamiento y comida necesarios para completar la asistencia.

Jurisdicción

El presente contrato está regulado por la ley italiana y está sujeto a la jurisdicción exclusiva del Tribunal de Reggio Emilia.

Cláusulas finales

El texto en idioma italiano del presente contrato es el único que da fe como texto original.

En virtud y conforme a los efectos de los artículos 1341 y 1342 del Código civil italiano, el Cliente declara haber leído y aprueba expresamente los siguientes artículos de las Condiciones generales de venta y de garantía de AGVGROUP Srl. Art.2 (eficacia), Art. 3 (pedidos), Art.4 (precio y términos de pago), Art.5 (entrega/título/riesgo), Art.6 (aceptación), Art.7 (responsabilidad), Art.8 (fuerza mayor) Art.10 (garantía, apartados:10.1,10.2,10.3,10.4,10.5,10.6,10.7,10.8), Art.12(jurisdicción), Art.13(cláusulas finales).

AGVGROUP[®]
INDUSTRIES



GVdesign[®]

NaturAll
by GV design

SALONUP[®]
ARREDARE ITALIANO

EXTREME
LINE

AGV
DIFFUSION[®]

GV
beauty

ARTEM[®]

AGV GROUP s.r.l. - Via contarella, 17 - 42019 Scandiano (RE) - Italy
tel +39 0522 856 185 fax +39 0522 983 197 e-mail: info@agv-group.com
Cod.Fisc. / Iscr.Reg.Imprese di RE / Partita IVA 01135260352